



Надежка

Производство мебели
в Санкт-Петербурге с 1989 года

МЕБЕЛЬ ²⁰¹⁹

ПРОИЗВОДСТВЕННАЯ
ОФИСНАЯ
ДЛЯ ДОМА
ДЛЯ САДА И ДАЧИ
ШКОЛЬНАЯ



nadegdaspb.ru

8(812) 601-06-78

Мебельная компания «Надежда»

— динамично развивающееся

предприятие Российской мебельной

отрасли. У компании 20-летний

многосторонний опыт в мебельном

производстве. Мы производим и

реализуем мебель для офиса, учебных

заведений, общественных, спортивных,

производственных помещений.

Вся продукция изготавливается

на современном европейском

оборудовании, что позволяет нам

соответствовать международным

стандартам качества в производстве

мебели.

Ценности компании «Надежда»:

- Довольный Клиент

- Профессионализм сотрудников

- Результативность деятельности

- Независимость предприятия

Торговый знак «Надежда» для наших

заказчиков означает гарантию качества

продукции.

Среди наших постоянных покупателей

гипермаркеты «О'КЕЙ», сеть магазинов

«Максидом», МЧС России, ОАО

«Морской завод Алмаз», ООО «Тойота

Мотор Мануфэкчуринг» и многие другие.

На сегодняшний день «Надежда» — это

более 9000 кв. м. производственных,

складских и торговых площадей, более

30 дилерских представительств в

регионах России и СНГ.

Металлическая мебель

Бухгалтерские шкафы	2
Картотечные шкафы	2
Архивные шкафы	3-4
Техническая информация (Архивные шкафы)	4
Гардеробные шкафы	5-6
Техническая информация (Гардеробные шкафы)	6
Камеры хранения	7
Техническая информация (Камеры хранения)	8
Шкафы сушильные	8
Шкафы лабораторные	8
Шкафы различного назначения	9
Вешалки, подставки, стойки	10-11
Тележки грузовые	12
Верстаки, тумбы инструментальные	12-14
Металлические стеллажи	14-17
Контейнеры для раздельного мусора	17

Корпусная мебель

Шкафы книжные, гардеробные и файловые	19-21
Столы письменные	22-23
Тумбы приставные и мобильные	24
Комплекующие к письменным столам	25
Коллекция "Техно"	26
Коллекция "Диалог"	26
Коллекция "Домашний кабинет"	27
Столы различного назначения	27
Модульная система	28
Стеллажи и полки	29
Стулья и табуреты	29
Кресла для руководителей	30
Кресла для персонала	30
Стулья для посетителей	30
Мебель для кухни	31
Мебель для дома	32
Система хранения	32-33

Мебель и оборудование для сада

Мангалы, коптильни, дровницы	34-35
Печи	35
Скамьи	36
Столы садовые	36
Сопутствующие товары	36

Мебель для учебных заведений

Парты регулируемые	38-39
Парты нерегулируемые	39
Стулья школьные	39

Доставка и оплата

Алфавитный указатель

42
43-44

Металлическая мебель



— Толщина металла



— Штанга с крючками



— Максимальная нагрузка на ящик



— Максимальная нагрузка на полку



— Дополнительно шкаф может комплектоваться нижней полкой для обуви.



— Шкаф собирается на металлических тяговых заклепках с помощью заклепочника.



— Суммарная нагрузка



— Регулируемые опоры



— замок Sam Lock. Секретность 200 комбинаций, ключ в открытом положении не вынимается.



— Поставляется в собранном виде.



— замок Sam Lock. Секретность 2000 комбинаций, ключ в открытом положении не вынимается.



— Сборно-разборная конструкция



— Герцион — сейфовый замок с тремя цилиндрическими ригелями, секретность 100 000 комбинаций.



— Euro Lock — замочная ручка, секретность 500 комбинаций.



— Эльбор — сейфовый замок с пятью цилиндрическими ригелями, секретность 1 500 000 комбинаций.

Бухгалтерские шкафы



Шкаф модульный



Складская позиция

Высота: 370 мм
Ширина: 370 мм
Глубина: 370 мм
Вес: 6,3 кг

1670.-

Используемые материалы: Листовая сталь толщиной 0,8 мм; **Цветовое исполнение:** светло-серая шагрень 7038 RAL. **Гарантийный срок:** 12 месяцев.

- Шкаф модульный.
- Отверстия на всех стенках шкафа позволяют собирать произвольные комбинации, предусмотрена возможность крепления шкафов к стене и между собой. Используя подставку П-М/1 можно собирать любые напольные конфигурации шкафов ШМ-М.

ШМ-М



Подставка к ШМ-М



Под заказ от 5 шт.

S 1,2

365.-

Высота: 50 мм
Ширина: 368/417 мм
Глубина: 366/362 мм
Вес: 1,6/1,1 кг

Используемые материалы: листовая сталь толщиной 1,2 мм. **Цветовое исполнение:** гладкая полуматовая 7038 RAL. **Гарантийный срок:** 12 месяцев.

- Используется для любых напольных конфигураций шкафов ШМ-М.

Шкаф для документов

ШМ-18 ШМ-18CL



ШМ-18 - складская позиция
ШМ-18CL - Под заказ от 30 шт.



Корпус Дверь

Высота: 200 мм
Ширина: 350 мм
Глубина: 250 мм
Вес: 7,8 кг

Используемые материалы: труба профильная 25x25 мм, листовая сталь толщиной 2 мм и 3 мм. **Цветовое исполнение:** светло-серая шагрень 7038 RAL. **Гарантийный срок:** 12 месяцев.

- ШМ-18 - Замок Гершон
- ШМ-18CL - замок Cam Lock

ШМ-18 2740.- ШМ-18CL 1865.-

Шкаф бухгалтерский

ШМС-10



3120.-

Под заказ от 30 шт.

Высота: 854 мм
Ширина: 379 мм
Глубина: 450 мм
Вес: 17,4 кг

Используемые материалы: Листовая сталь толщиной 0,8 мм. **Цветовое исполнение:** светло-серая шагрень 7038 RAL. **Гарантийный срок:** 12 месяцев.

- Перемещаемые по высоте шкафа полки дают возможность его рационального использования.

Шкаф бухгалтерский

ШМС-11



12035.-

Под заказ от 20 шт.

Высота: 1254 мм
Ширина: 600 мм
Глубина: 400 мм
Вес: 57,4 кг

- Шкаф для документов с внутренним трейзером и 3 полки, перемещаемыми по высоте.
- Мощный сейфовый замок «Гранит» с трехсторонним ригельным запирающим на внешней двери.
- Сварная конструкция.

Используемые материалы: Листовая сталь толщиной 0,8 мм, 1,2 мм, 2,0 мм. **Цветовое исполнение:** дверь, корпус — светло-серая шагрень 7038 RAL; накладка на дверь — черная шагрень 9005 RAL. **Гарантийный срок:** 12 месяцев.

Картотечные шкафы

Шкаф картотечный

ШМС-2.04

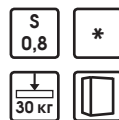

Под заказ от 10 шт.

Высота: 675 мм
Ширина: 600 мм
Глубина: 403 мм
Вес: 45,5 кг

Используемые материалы: листовая сталь толщиной 0,8 мм и 1,2 мм.

Цветовое исполнение: светло-серая шагрень 7038 RAL. **Гарантийный срок:** 12 месяцев.

- 8 ящиков, предназначен для хранения документации формата А3.
- Дополнительно, может комплектоваться разделителями ящиков для документации формата А4
- Возможна комплектация подставкой П-14 К (2.04).

11640.-

Шкаф картотечный

ШМС-2.05

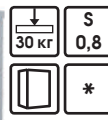

Под заказ от 10 шт.

Высота: 675 мм
Ширина: 722 мм
Глубина: 534 мм
Вес: 61,4 кг

Используемые материалы: листовая сталь толщиной 0,8 мм и 1,2 мм.

Цветовое исполнение: светло-серая шагрень 7038 RAL. **Гарантийный срок:** 12 месяцев.

- Шкаф картотечный, 8 ящиков.
- Предназначен для хранения документации формата А2.
- Возможна комплектация подставкой П-14 К (2.05)

13775.-

Шкаф картотечный

ШМС-2.06



Под заказ от 10 шт.

Высота: 675 мм
Ширина: 1002 мм
Глубина: 704 мм
Вес: 86,0 кг

Используемые материалы: листовая сталь толщиной 0,8 мм и 1,2 мм.

Цветовое исполнение: светло-серая шагрень 7038 RAL. **Гарантийный срок:** 12 месяцев.

- Шкаф картотечный, 8 ящиков.
- Предназначен для хранения документации формата А1.
- Возможна комплектация подставкой П-14 К (2.06).

21970.-

Подставка

П-14К (2.04)



Под заказ от 10 шт.

Высота: 80 мм
Ширина: 585 мм
Глубина: 391 мм
Вес: 2,6 кг

Используемые материалы: листовая сталь толщиной 1,2 мм.

Цветовое исполнение: светло-серая шагрень 7038 RAL. **Гарантийный срок:** 12 месяцев.

П-14К (2.05)

Высота: 80 мм
Ширина: 712 мм
Глубина: 518 мм
Вес: 3,2 кг

775.-

П-14К (2.06)

Высота: 80 мм
Ширина: 984 мм
Глубина: 688 мм
Вес: 4,4 кг

1250.-

Шкаф архивный ШМС-3.12



Под заказ от 30 шт.

20010.-

Высота: 1916 мм
Ширина: 1000 мм
Глубина: 500 мм
Вес: 102,3 кг

Используемые материалы: листовая сталь толщиной 0,8 мм, 1,2 мм, 2 мм.
Цветовое исполнение шкафа: светло-серая шагрень 7038 RAL. **Гарантийный срок:** 12 месяцев.

- 4 перемещаемые по высоте полки.
- Возможна комплектация подставкой П-14(1000x500) (см. стр.4)

Шкаф архивный ШМС-4



Высота: 1850 мм
Ширина: 756 мм
Глубина: 450 мм
Вес: 54,0 кг

8555.-

Складская позиция.

Используемые материалы: листовая сталь толщиной 0,8 мм и 2,0 мм.
Цветовое исполнение: светло-серая шагрень 7038 RAL.
Гарантийный срок: 12 месяцев.

- 4 перемещаемые по высоте полки.
- Возможна комплектация подставкой П-14(756x450) (см. стр.4) и полкой к ШМС-4.

Шкаф комбинированный ШМС-4Б



Высота: 1850 мм
Ширина: 756 мм
Глубина: 450 мм
Вес: 55,7 кг

Используемые материалы: листовая сталь толщиной 0,8 мм. **Цветовое исполнение шкафа:** светло-серая шагрень 7038 RAL. **Гарантийный срок:** 12 месяцев.

Под заказ от 20 шт.

9570.-

- Шкаф с 2 отделениями: одно отделение под одежду с 1 полкой, второе имеет 4 перемещаемые по высоте полки.
- Возможна комплектация подставкой П-14(756x450) (см. стр.4)

Шкаф архивный ШМС-9



Высота: 1850 мм
Ширина: 379 мм
Глубина: 450 мм
Вес: 33,6 кг

Используемые материалы: листовая сталь толщиной 0,8 мм. **Цветовое исполнение шкафа:** светло-серая шагрень 7038 RAL. **Гарантийный срок:** 12 месяцев.

Складская позиция.

5510.-

- 4 перемещаемые по высоте полки.
- Возможна комплектация подставкой П-14(379x450) (см. стр.4).

Шкаф архивный ШМС-41У



Складская позиция

13340.-

Высота: 1916 мм
Ширина: 1000 мм
Глубина: 500 мм
Вес: 70,2 кг

Используемые материалы: листовая сталь толщиной 0,8 мм и 2,0 мм. **Цветовое исполнение шкафа:** светло-серая шагрень 7038 RAL. **Гарантийный срок:** 12 месяцев.

- 4 перемещаемые по высоте полки.
- Возможна комплектация подставкой П-14(1000x500) (см. стр.4) и полкой к ШМС-41У.

Шкаф архивный ШМС-155



Под заказ от 20 шт.

Высота: 1820 мм
Ширина: 830 мм
Глубина: 400 мм
Вес: 52,8 кг

Используемые материалы: листовая сталь толщиной 0,8 мм. **Цветовое исполнение шкафа:** светло-серая шагрень 7038 RAL. **Гарантийный срок:** 12 месяцев.

- 4 перемещаемые по высоте полки.
- Угол открывания дверей 110°.
- Легкосъемные петли.
- Может комплектоваться подставкой П-14(830x400) (см. стр.4) и полкой к ШМС-155.

10300.-

Шкаф архивный ШМС-435 разб.

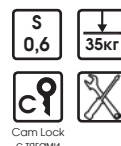

Высота: 1880 мм
Ширина: 800 мм
Глубина: 350 мм
Вес: 41,4 кг

6455.-

Складская позиция

Используемые материалы: листовая сталь толщиной 0,6 мм. **Цветовое исполнение шкафа:** светло-серая шагрень 7038 RAL. **Гарантийный срок:** 12 месяцев.

- Угол открывания дверей 110°.
- Легкосъемные петли.
- Может комплектоваться подставкой П-14(830x350) (см. стр.4)

Шкаф архивный ШМС-435 оц.



Высота: 1880 мм
Ширина: 800 мм
Глубина: 350 мм
Вес: 41,4 кг

Складская позиция

Используемые материалы: оцинкованная сталь толщиной 0,5 мм (корпус), листовая сталь толщиной 0,5 мм. **Цветовое исполнение шкафа:** светло-серая шагрень 7038 RAL. (двери) **Гарантийный срок:** 12 месяцев.

- Угол открывания дверей 110°.
- Легкосъемные петли.
- Может комплектоваться подставкой П-14(830x350) (см. стр.4)

6250.-

Антресоль к ШМС-4, ШМС-4Б ШМС-6



Высота: 482 мм
Ширина: 756 мм
Глубина: 450 мм
Вес: 16,0 кг

Используемые материалы: листовая сталь толщиной 0,8 мм и 2,0 мм. **Цветовое исполнение шкафа:** светло-серая шагрень 7038 RAL. **Гарантийный срок:** 12 месяцев.

3120.-

Антресоль к ШМС-41У, ШМС-3.12 ШМС-61

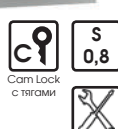

Высота: 482 мм
Ширина: 1000 мм
Глубина: 500 мм
Вес: 20,8 кг

Используемые материалы: листовая сталь толщиной 0,8 мм и 2,0 мм. **Цветовое исполнение шкафа:** светло-серая шагрень 7038 RAL. **Гарантийный срок:** 12 месяцев.

- Угол открывания дверей 200°.

4205.-

Антресоль к ШМС-41У, ШМС-3.12 ШМС-62У



Высота: 1000 мм
Ширина: 1000 мм
Глубина: 500 мм
Вес: 40,3 кг

Используемые материалы: листовая сталь толщиной 0,8 мм и 2,0 мм. **Цветовое исполнение шкафа:** светло-серая шагрень 7038 RAL. **Гарантийный срок:** 12 месяцев.

- 1 перемещаемая по высоте полка.
- Угол открывания дверей 200°.

7540.-

Антресоль для ШМС-155 ШМС-151А



Высота: 430 мм
Ширина: 830 мм
Глубина: 400 мм
Вес: 17,5 кг

Используемые материалы: листовая сталь толщиной 0,8 мм. **Цветовое исполнение шкафа:** светло-серая шагрень 7038 RAL. **Гарантийный срок:** 12 месяцев.

- Угол открывания дверей 110°.
- Легкосъемные петли.

4135.-

Архивные шкафы

Антресоль для ШМС-155

ШМС-155A



S 0,8

25кг



Под заказ от 30 шт.

Высота: 780 мм
Ширина: 830 мм
Глубина: 400 мм
Вес: 27,0 кг

5585.-

Используемые материалы: листовая сталь толщиной 0,8 мм.
Цветовое исполнение шкафа: светло-серая шагрень 7038 RAL.
Гарантийный срок: 12 месяцев.

- Угол открывания дверей 110°.
- Легкосъемные петли.



Подставка к архивным шкафам

П-14



Под заказ от 5 шт.



S 2,0

Высота: 170 мм
Ширина: 365-995 мм
Глубина: 453-505 мм
Вес: 2,9-3,6 кг

Используемые материалы: листовая сталь толщиной 2 мм, труба профильная 25x25 мм.

Цветовое исполнение шкафа: светло-серая шагрень 7038 RAL.

Гарантийный срок: 12 месяцев.

П-14(800x350)- к ШМС-435 / 655.-

П-14(830x400)- к ШМС-155 / 655.-

П-14(379x450)- к ШМС-9 / 655.-

П-14(756x450)- к ШМС-4, ШМС-4Б / 870.-

П-14(1000x500)- к ШМС-41У, ШМС-3.12 / 800.-



Техническая информация (Архивные шкафы)

Ширина 1000 см
Глубина 500 мм

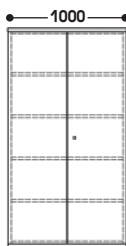

ШМС-3.12

Ширина 800 см
Глубина 350 мм

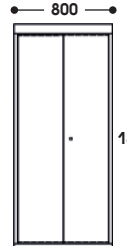

ШМС-435 разб.



ШМС-435 оц.

Ширина 756 см
Глубина 450 мм

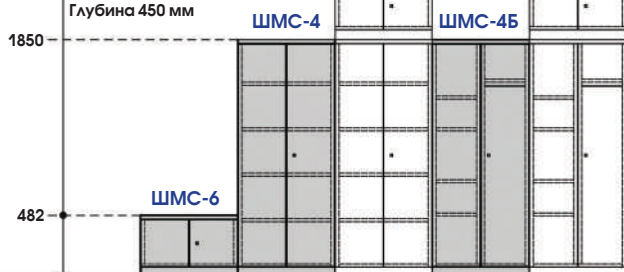

Ширина 379 см



ШМС-9

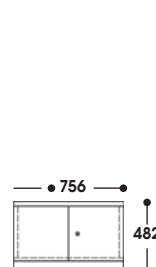

ШМС-6

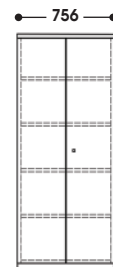

ШМС-4

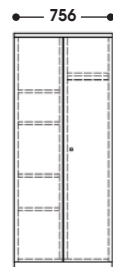

ШМС-4Б

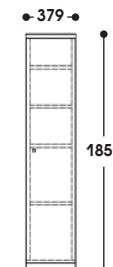

ШМС-9

Ширина 1000 см
Глубина 500 мм

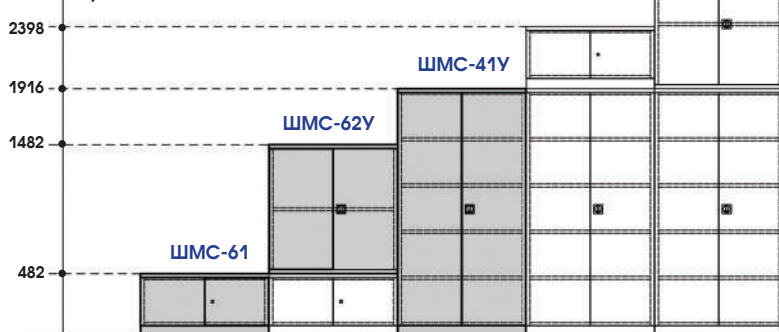

ШМС-61

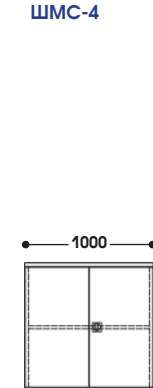

ШМС-62У

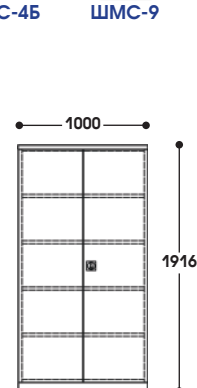

ШМС-41У

Ширина 830 см
Глубина 400 мм

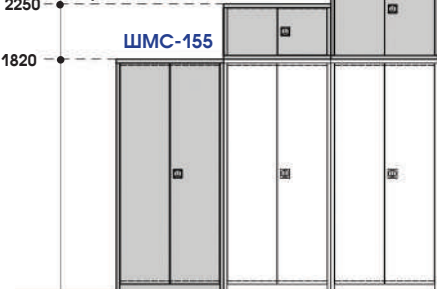

ШМС-151А



ШМС-155А



ШМС-155

Шкаф гардеробный ШМС-4А-020



Высота: 1850 мм
Ширина: 660 мм
Глубина: 500 мм
Вес: 50,4 кг



Используемые материалы: листовая сталь толщиной 0,8 мм.
Цветовое исполнение: светло-серая шагрень 7038 RAL.
Гарантийный срок: 12 месяцев.

Складская позиция.

- 2 отделения под одежду, 2 замка, 1 полка и 1 штанга с крючками в каждом.
- Вентиляционные отверстия на задней стенке.
- Угол открывания дверей 200°.
- Возможна комплектация подставкой П-14(660x500) (см. стр.6).

8410.-

Шкаф гардеробный ШМС-4.22 (винты)



Высота: 1500 мм
Ширина: 600 мм
Глубина: 500 мм
Вес: 26,5 кг



Складская позиция.

Используемые материалы: листовая сталь толщиной 0,6 мм.
Цветовое исполнение: светло-серая шагрень 7038 RAL.
Гарантийный срок: 12 месяцев.

- 2 отделения, 2 замка, 1 полка и 1 штанга с крючками в каждом.
- Вентиляционные отверстия на лицевой панели шкафа.
- Может комплектоваться подставками П-14(600x500) и П-15Д(600) (см. стр.6)

5510.-

Шкаф гардеробный ШМС-4.25 (винты)



Высота: 1500 мм
Ширина: 600 мм
Глубина: 500 мм
Вес: 41,2 кг

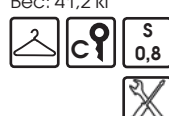

Используемые материалы: листовая сталь толщиной 0,8 мм.
Цветовое исполнение: светло-серая шагрень 7038 RAL.
Гарантийный срок: 12 месяцев.

Под заказ от 50 шт.

- 2 отделения, 2 замка, 1 полка и штанга с крючками в каждом.
- Вентиляционные отверстия на задней панели шкафа.
- Возможно одностороннее навешивание дверей.
- Может комплектоваться подставками П-14(600x500) и П-15Д(600) (см. стр.6)

6960.-

Шкаф гардеробный ШМС-9А

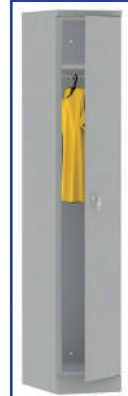

Высота: 1850 мм
Ширина: 330 мм
Глубина: 500 мм
Вес: 28,7 кг

Используемые материалы: листовая сталь толщиной 0,8 мм.
Цветовое исполнение: светло-серая шагрень 7038 RAL.
Гарантийный срок: 12 месяцев.

4785.-

Под заказ от 30 шт.

- 1 отделение, 1 полка,
- 1 штанга с крючками.
- Замок CAM LOCK, секретность 2000 комбинаций.
- Угол открывания двери 200°.
- Вентиляционные отверстия на задней панели шкафа.
- Может комплектоваться подставкой П-14(330x500) (см. стр.6)

Шкаф гардеробный ШМС-41А-11



Высота: 2000 мм
Ширина: 1100 мм
Глубина: 500 мм
Вес: 77,2 кг



14210.-

Под заказ от 30 шт.

Используемые материалы: листовая сталь толщиной 0,8 мм.
Цветовое исполнение: светло-серая шагрень 7038 RAL.
Гарантийный срок: 12 месяцев.

- 2 отделения под одежду, 2 полки в каждом.
- Угол открывания двери 110°.
- Вентиляционные отверстия на задней панели шкафа.
- Возможна комплектация подставкой П-14(1000x500).

Шкаф гардеробный ШМС-41А-022



Высота: 1900 мм
Ширина: 800 мм
Глубина: 500 мм
Вес: 67,9 кг



12905.-

Под заказ от 30 шт.

Используемые материалы: листовая сталь толщиной 0,8 мм.
Цветовое исполнение: светло-серая шагрень 7038 RAL.
Гарантийный срок: 12 месяцев.

- 2 отделения, разделенных пополам.
- 2 полки и 1 штанга с крючками в каждом.
- Угол открывания двери 200°.
- Открывание дверей в одну сторону.
- Вентиляционные отверстия на задней панели шкафа.
- Возможна комплектация подставкой П-14(800x500)

Шкаф гардеробный ШМС-281(600) винты



Высота: 1820 мм
Ширина: 600 мм
Глубина: 500 мм
Вес: 30,4 кг

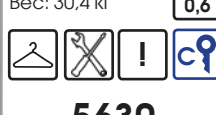

5630.-

Используемые материалы: листовая сталь толщиной 0,6 мм.
Цветовое исполнение: светло-серая шагрень 7038 RAL.
Гарантийный срок: 12 месяцев.

Складская позиция.

Шкаф гардеробный ШМС-281(800) винты

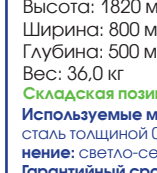

Высота: 1820 мм
Ширина: 800 мм
Глубина: 500 мм
Вес: 36,0 кг

Используемые материалы: листовая сталь толщиной 0,6 мм. **Цветовое исполнение:** светло-серая шагрень 7038 RAL.
Гарантийный срок: 12 месяцев.

6670.-

Складская позиция.

Шкаф гардеробный ШМС-281(600) оц.



Высота: 1820 мм
Ширина: 600 мм
Глубина: 500 мм
Вес: 30,4 кг

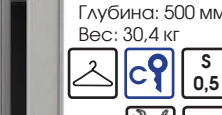

4970.-

Складская позиция.

Используемые материалы: листовая сталь толщиной 0,5 мм.
Гарантийный срок: 12 месяцев.

- 2 отделения, 1 полка и 1 штанга с крючками в каждом.
- Вентиляционные отверстия на лицевой панели шкафа.
- Угол открывания двери 110°.
- Открывание дверей в одну сторону.
- Возможна комплектация подставкой П-14(600/800x500) (см. стр.6)

Шкаф гардеробный ШМС-81(300)

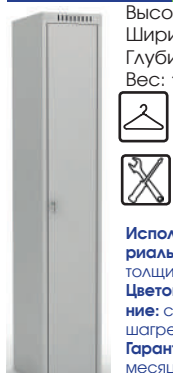

Высота: 1820 мм
Ширина: 300 мм
Глубина: 500 мм
Вес: 17,4 кг

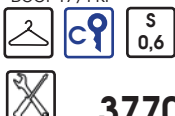

3770.-

Под заказ от 50 шт.

- 1 отделение, 1 полка, 1 штанга с крючками.
- Вентиляционные отверстия на дне и крышке.
- Угол открывания двери 110°.
- Может комплектоваться подставкой П-14(300x500) (см. стр.6)

Шкаф гардеробный ШМС-91(300)

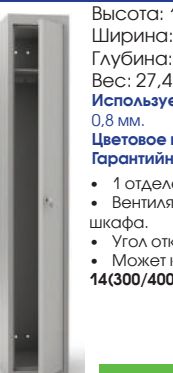

Высота: 1820 мм
Ширина: 300 мм
Глубина: 500 мм
Вес: 27,4 кг

Используемые материалы: листовая сталь толщиной 0,8 мм.
Цветовое исполнение: светло-серая шагрень 7038 RAL.
Гарантийный срок: 12 месяцев.

- 1 отделение, 1 полка, 1 штанга с крючками.
- Вентиляционные отверстия на задней панели шкафа.
- Угол открывания двери 110°.
- Может комплектоваться подставкой П-14(300/400/600x500) и П-15Д(300/360/400) (см. стр.6)

Под заказ от 50 шт.

4785.-

ШМС-91(360)

Высота: 1820 мм
Ширина: 360 мм
Глубина: 500 мм
Вес: 29,6 кг

Складская позиция.

5295.-

ШМС-91(400)

Высота: 1820 мм
Ширина: 400 мм
Глубина: 500 мм
Вес: 31,2 кг

Под заказ от 50 шт.

5365.-

Шкаф гардеробный ШМС-291(600) винты



Высота: 1820 мм
Ширина: 600 мм
Глубина: 500 мм
Вес: 48,0 кг

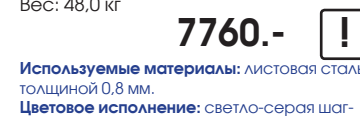

7760.-

Под заказ от 50 шт.

ШМС-291(720) винты

Высота: 1820 мм
Ширина: 720 мм
Глубина: 500 мм
Вес: 52,5 кг

Под заказ от 50 шт.

10010.-

ШМС-291(800) винты

Высота: 1820 мм
Ширина: 800 мм
Глубина: 500 мм
Вес: 55,1 кг

Под заказ от 50 шт.

8845.-

Гардеробные шкафы

Шкаф гардеробный ШМС-391





12110.-

Под заказ от 50 шт.

Высота: 1820 мм
Ширина: 900 мм
Глубина: 500 мм
Вес: 67,7 кг

Используемые материалы: листовая сталь толщиной 0,8 мм.

Цветовое исполнение: светло-серая шагрень 7038 RAL.

Гарантийный срок: 12 месяцев.

- 3 отделения, 1 полка и 1 штанга с крючками в каждом.
- Вентиляционные отверстия на дверях и на задней панели шкафа.
- Может комплектоваться подставкой П-14(900x500) и П-15Д(900) (см. стр.7)

Шкаф гардеробный ШМС-421





9715.-

Под заказ от 50 шт.

Высота: 1816 мм
Ширина: 836 мм
Глубина: 504 мм
Вес: 57,2 кг

Используемые материалы: листовая сталь толщиной 0,8 мм.

Цветовое исполнение: светло-серая шагрень 7038 RAL.

Гарантийный срок: 12 месяцев.

- 2 отделения для одежды, 2 замка, 1 полка в каждом, штанга с крючками.
- Вентиляционные отверстия на лицевой панели шкафа.
- Возможна комплектация подставкой П-14(836x504) (см. стр.7)

Скамья П-13Д





2250.-

Складская позиция.

Высота: 475 мм
Ширина: 1000 мм
Глубина: 340 мм
Вес: 8,4 кг

Используемые материалы: труба профильная 25x25 мм, доска — сосна.

Цветовое исполнение: серая гладкая полуматовая 7038 RAL.

Гарантийный срок: 12 месяцев.

Скамья П-13Д(1500)





3105.-

Под заказ (кол-во по договоренности)

Высота: 475 мм
Ширина: 1500 мм
Глубина: 340 мм
Вес: 13,5 кг

Используемые материалы: труба профильная 25x25 мм, доска — сосна.

Цветовое исполнение: серая гладкая полуматовая 7038 RAL.

Гарантийный срок: 12 месяцев.

Подставка к металлическим шкафам П-14



Высота: 170 мм
Ширина: 300-800 мм
Глубина: 350-500 мм
Вес: 2,4-3,4 кг



Используемые материалы: листовая сталь толщиной 2 мм, профильная труба 25x25 мм.

Цветовое исполнение: светло-серая шагрень 7038 RAL.

Гарантийный срок: 12 месяцев.

Под заказ (кол-во по договоренности)

- П-14(300x500)- к ШМС-91(300), ШМС-92(300), ШМС-94(300) /625.-
- П-14(330x500)- к ШМС-9А /625.-
- П-14(360x500)- к ШМС-91(360), ШМС-92(360), ШМС-94(360) /625.-
- П-14(400x500)- к ШМС-91(400) /625.-
- П-14(600x500)- к ШМС-4.22, ШМС-4.25, ШМС-41А-022, ШМС-281(600), ШМС-291(600), ШМС-292(600), ШМС-294(600) /700.-
- П-14(660x500)- к ШМС-4А, ШМС-4А-020 /700.-
- П-14(720x500)- к ШМС-291(720), ШМС-292(720), ШМС-294(720) /840.-
- П-14(800x500)- к ШМС-281(800), ШМС-291(800) /870.-
- П-14(836x504)- к ШМС-421 /700.-
- П-14(900x500)- к ШМС-391 /700.-
- П-14(1000x500)- к ШМС-41А-11 /800.-

Подставка к металлическим шкафам П-15Д



Высота: 370 мм
Ширина: 300-800 мм
Глубина: 840 мм
Вес: 5,9-9,6 кг



Используемые материалы: листовая сталь толщиной 2 мм, профильная труба 25x25 мм.

Цветовое исполнение: светло-серая шагрень 7038 RAL.

Гарантийный срок: 12 месяцев.

Под заказ (кол-во по договоренности)

- П-15Д(300) - к ШМС-91(300), ШМС-92(300) /2320.-
- П-15Д(360) - к ШМС-91(360), ШМС-92(360), ШМС-94 / 2320.-
- П-15Д(400) - к ШМС-91(400) /2320.-
- П-15Д(600) - к ШМС-4.22, ШМС-4.25, ШМС-291(600), ШМС-292(600) /2540.-
- П-15Д(720) - к ШМС-291(720), ШМС-292(720) /2685.-
- П-15Д(800) - к ШМС-291(800) /2685.-
- П-15Д(900) - к ШМС-391 /2800.-

Скамья гардеробная П-16Д



Высота: 800 мм
Ширина: 1000 мм
Глубина: 370 мм
Вес: 11,6 кг



Используемые материалы: Труба профильная 25x25 мм. Доска - сосна.

Цветовое исполнение: гладкая полуматовая (7038 RAL).

Гарантийный срок: 12 месяцев.

Под заказ (кол-во по договоренности)

Техническая информация (Гардеробные шкафы)

Высота 1500 мм
Глубина 500 мм

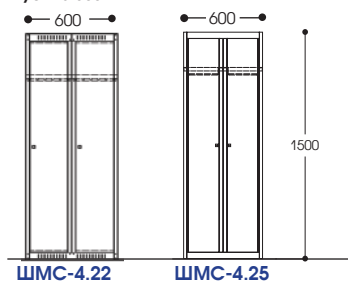

Глубина 500 мм

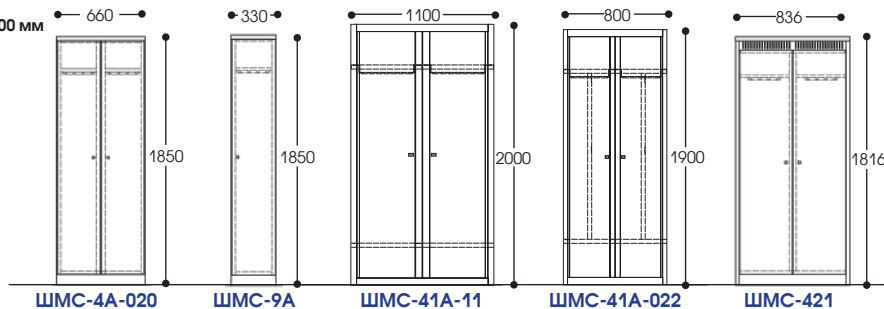

Высота 1820 мм
Глубина 500 мм

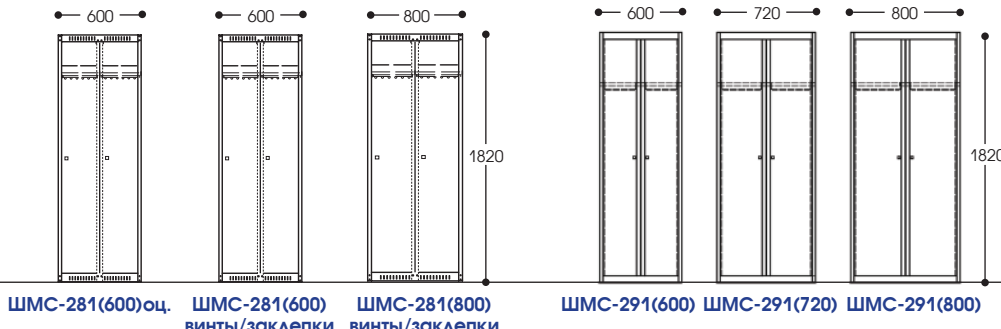
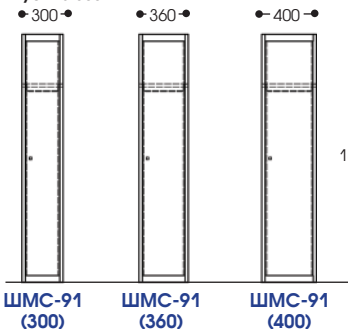

Камера хранения ШМ-4КХ-С



18560.-

- 4 ячейки
- Жесткий каркас из прямоугольного профиля.

Под заказ от 20 шт.

Высота: 1870 мм
Ширина: 898 мм
Глубина: 500 мм
Вес: 81,3 кг

Используемые материалы: листовая сталь толщиной 0,8 мм и 1,2 мм. Труба профильная 25x25 мм, дверь — оргстекло.
Цветовое исполнение: светло-серая шагрень 7038 RAL.
Гарантийный срок: 12 месяцев.

Камера хранения 2 в 1. Экономит пространство и имеет горизонтальную поверхность для упаковки товаров.

Камера хранения ШМ-6КХ



10010.-

Складская позиция.

Высота: 945 мм
Ширина: 902 мм
Глубина: 600 мм
Вес: 45,0 кг

Используемые материалы: листовая сталь толщиной 0,8 мм и 1,2 мм. Труба профильная 25x25 мм. ЛДСП 22 мм, кромка ПВХ 2 мм

Цветовое исполнение: серая гладкая полуматовая 7038 RAL.
Гарантийный срок: 12 месяцев.

- 6 ячеек, 6 замков
- Жесткий каркас из прямоугольного профиля.

Камера хранения ШМ-6КХ-С



12980.-

Складская позиция.

Высота: 945 мм
Ширина: 902 мм
Глубина: 600 мм
Вес: 43,8 кг

Используемые материалы: листовая сталь толщиной 0,8 мм и 1,2 мм. Труба профильная 25x25 мм. ЛДСП 22 мм, кромка ПВХ 2 мм. Оргстекло.

Цветовое исполнение: серая гладкая полуматовая 7038 RAL.
Гарантийный срок: 12 месяцев.

- 6 ячеек, 6 замков
- Жесткий каркас из прямоугольного профиля.

Камера хранения ШМС-194(600)



6165.-

Под заказ от 30 шт.

Высота: 945 мм
Ширина: 604 мм
Глубина: 600 мм
Вес: 29,9 кг

Используемые материалы: листовая сталь толщиной 0,8 мм. ЛДСП 22 мм, кромка ПВХ 2 мм.

Цветовое исполнение: светло-серая шагрень 7038 RAL.
Гарантийный срок: 12 месяцев.

- 4 ячейки, 4 замка
- Возможна комплектация подставкой П-14(600x500) (см. стр.6)

Камера хранения ШМ-12КХ

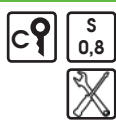

19575.-

Складская позиция.

Высота: 1862 мм
Ширина: 898 мм
Глубина: 500 мм
Вес: 84,0 кг

Используемые материалы: листовая сталь толщиной 0,8 мм. Труба профильная 25x25 мм.

Цветовое исполнение: светло-серая шагрень 7038 RAL.
Гарантийный срок: 12 месяцев.

- 12 ячеек
- Жесткий каркас из прямоугольного профиля.

Камера хранения ШМ-12КХ-С



22911.-

Складская позиция.

Высота: 1862 мм
Ширина: 898 мм
Глубина: 500 мм
Вес: 84,0 кг

Используемые материалы: листовая сталь толщиной 0,8 мм. Труба профильная 25x25 мм. Оргстекло.

Цветовое исполнение: светло-серая шагрень 7038 RAL.
Гарантийный срок: 12 месяцев.

- 12 ячеек
- Жесткий каркас из прямоугольного профиля.

Камера хранения ШМС-92(300)

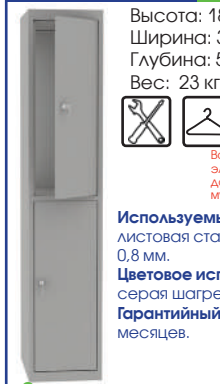

5075.-

Высота: 1820 мм
Ширина: 300 мм
Глубина: 500 мм
Вес: 23 кг



Возможна комплектация электронным замком с доступом по электронному ключу.

Используемые материалы: листовая сталь толщиной 0,8 мм.
Цветовое исполнение: светло-серая шагрень 7038 RAL.
Гарантийный срок: 12 месяцев.

- Возможна комплектация подставкой П-14(300/360x500) и П-15Д(300/360) (см. стр. 6)

ШМС-92(360)

Под заказ от 30 шт.

Высота: 1820 мм
Ширина: 360 мм
Глубина: 500 мм
Вес: 30,2 кг

5730.-

Камера хранения ШМС-94(300)

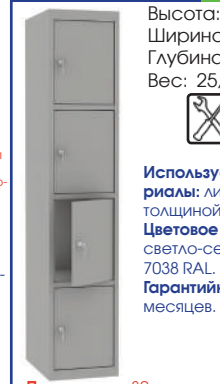

6615.-

Под заказ от 30 шт.

- 4 ячейки
- Возможна комплектация подставкой П-14(300/360x500) (см. стр.6)

Используемые материалы: листовая сталь толщиной 0,8 мм.

Цветовое исполнение: светло-серая шагрень 7038 RAL.
Гарантийный срок: 12 месяцев.

ШМС-94(360)

Под заказ от 30 шт.

Высота: 1820 мм
Ширина: 360 мм
Глубина: 500 мм
Вес: 33,5 кг

6090.-

Камера хранения ШМС-282(600) оц.



NEW
Под заказ
Высота: 1820 мм
Ширина: 600 мм
Глубина: 500 мм
Вес: 33,0 кг



6400.-

- 4 ячейки
- Возможна комплектация подставкой П14(600/720x500) и П-15Д(600/720) (см. стр.6)

Используемые материалы: оцинкованная сталь толщиной 0,5 мм (корпус), листовая сталь толщиной 0,5 мм.
Гарантийный срок: 12 месяцев.

ШМС-282(720) оц.

Под заказ
Высота: 1820 мм
Ширина: 720 мм
Глубина: 500 мм
Вес: 35,5 кг

7760.-

Камера хранения ШМС-284(600) оц.



NEW
Высота: 1820 мм
Ширина: 600 мм
Глубина: 500 мм
Вес: 33,7 кг



7620.-

Используемые материалы: оцинкованная сталь толщиной 0,5 мм (корпус), листовая сталь толщиной 0,5 мм.
Гарантийный срок: 12 месяцев.

- 8 ячеек
- Возможна комплектация подставкой П-14(600/720x500) (см. стр.6).

Камера хранения ШМС-292(600)

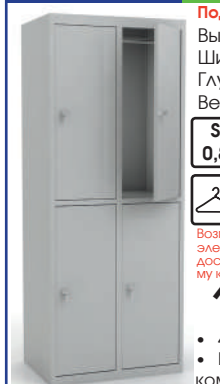

Под заказ от 50 шт.
Высота: 1820 мм
Ширина: 600 мм
Глубина: 500 мм
Вес: 42,3 кг



10010.-

Возможна комплектация электронным замком с доступом по электронному ключу.

- 4 ячейки
- Возможна комплектация подставкой П-14(600/720x500) и П-15Д(600/720) (см. стр.6)

ШМС-292(720)

Высота: 1820 мм
Ширина: 720 мм
Глубина: 500 мм
Вес: 52,5 кг

10370.-

Используемые материалы: листовая сталь толщиной 0,8 мм. **Цветовое исполнение:** светло-серая шагрень 7038 RAL.
Гарантийный срок: 12 месяцев.

Камера хранения ШМС-294(600)



10515.-

Используемые материалы: листовая сталь толщиной 0,8 мм.
Цветовое исполнение: светло-серая шагрень 7038 RAL.
Гарантийный срок: 12 месяцев.

Складская позиция.

- 8 ячеек
- Возможна комплектация подставкой П-14(600/720x500) (см. стр.6).

ШМС-294(720)

Высота: 1820 мм
Ширина: 720 мм
Глубина: 500 мм
Вес: 58,0 кг

10660.-

Складская позиция.

Техническая информация (Камеры хранения)

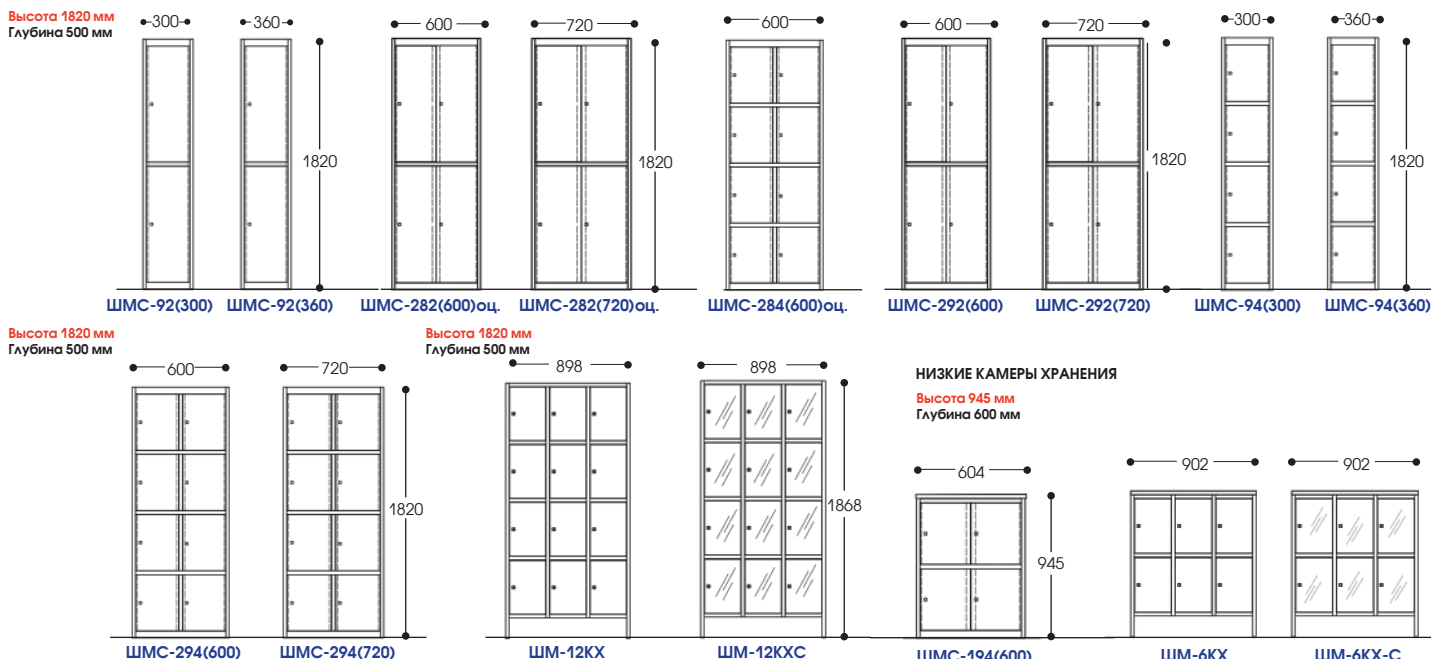

Шкафы сушильные

- бережная сушка белья;
- сушка верхней одежды без риска появления складок;
- возможность сушки обуви, головных уборов и перчаток;
- возможность сушки без отжима;
- экономичное потребление энергоресурсов.

Шкаф сушильный

Высота: 2015 мм
Ширина: 600 мм
Глубина: 500 мм
Вес: 50,8 кг

Используемые материалы: листовая сталь толщиной 0,8 мм.
Цветовое исполнение: серая гладкая полуматовая 7038 RAL.
Гарантийный срок: 12 месяцев.

- Магнитная защелка, три съемные полки.
- Теплоventilator расположен в нижней части шкафа, закрыт защитным кожухом.
- В днище шкафа предусмотрен слив для излишков воды.
- В крышке шкафа имеется перфорированное вентиляционное отверстие, с монтажными отверстиями для установки фланца (возможность подсоединения шкафа к вентиляционной системе посредством фланца).
- Диапазон нагрева воздуха 30-70 градусов Цельсия
- Ступени мощности нагрева: 1 кВт, 2 кВт
- Потребляемый ток: не более 9А
- Напряжение/Частота 220-230V/50Hz
- Макс. мощность 2000 Вт
- Таймер, датчик от перегрева.

ШМС-6.14

21720.-

Шкаф сушильный

Высота: 1515 мм
Ширина: 600 мм
Глубина: 500 мм
Вес: 40,8 кг

Используемые материалы: листовая сталь толщиной 0,8 мм.
Цветовое исполнение: серая гладкая полуматовая 7038 RAL.
Гарантийный срок: 12 месяцев.

- Магнитная защелка, две съемные полки.
- Теплоventilator расположен в нижней части шкафа, закрыт защитным кожухом.
- В днище шкафа предусмотрен слив для излишков воды.
- В крышке шкафа имеется перфорированное вентиляционное отверстие, с монтажными отверстиями для установки фланца (возможность подсоединения шкафа к вентиляционной системе посредством фланца).
- Диапазон нагрева воздуха 30-70 градусов Цельсия
- Ступени мощности нагрева: 1 кВт, 2 кВт
- Потребляемый ток: не более 9А
- Напряжение/Частота 220-230V/50Hz
- Макс. мощность 2000 Вт
- Таймер, датчик от перегрева.

ШМС-6.14М

17970.-

Шкафы лабораторные

Шкафы лабораторные предназначены для медицинских учреждений, школьных, физических и химических кабинетов и лабораторий. Шкафы снабжены замками, обеспечивающие ограниченный доступ к их содержимому.

Шкаф лабораторный

Высота: 1800 мм
Ширина: 800 мм
Глубина: 450 мм
Вес: 45,8 кг

Используемые материалы: листовая сталь толщиной 0,8 мм и 0,6 мм.
Цветовое исполнение: светло-серая шагрень 7038 RAL.
Гарантийный срок: 12 месяцев.

8120.-

ШМС-7.02

Используемые материалы: листовая сталь толщиной 0,8 мм и 0,6 мм. Двери-стекло.
Цветовое исполнение: светло-серая шагрень 7038 RAL.
Гарантийный срок: 12 месяцев.

8990.-

Используемые материалы: листовая сталь толщиной 0,8 мм и 0,6 мм. Двери-стекло.
Цветовое исполнение: светло-серая шагрень 7038 RAL.
Гарантийный срок: 12 месяцев.

8990.-

ШМС-7.04

Используемые материалы: листовая сталь толщиной 0,8 мм и 0,6 мм. Двери-стекло.
Цветовое исполнение: светло-серая шагрень 7038 RAL.
Гарантийный срок: 12 месяцев.

8120.-

Шкаф хозяйственный ШМС-6.15



Складская позиция.

Высота: 1850 мм
Ширина: 756 мм
Глубина: 450 мм
Вес: 52,0 кг

8410.-

Используемые материалы: листовая сталь толщиной 0,8 мм.

Цветовое исполнение: светло-серая шагрень 7038 RAL.

Гарантийный срок: 12 месяцев.

- Угол открывания дверей 200°.
- Шкаф с двумя секциями:

1 секция подходит для хранения разнообразного хозяйственного инвентаря и других предметов.

2 секция предназначена для хранения одежды: в ней 1 полка для головного убора, штанга и держатель для шабры.

- Регулируемые опоры.

- Применяется в офисах, складах, гаражах, а также на дачах и т.п.

Шкаф хозяйственный ШМС-6.15 оц.



Складская позиция.

Высота: 1850 мм
Ширина: 756 мм
Глубина: 450 мм
Вес: 48,5 кг

7950.-

Используемые материалы: оцинкованная сталь толщиной 0,7 мм (корпус).

Цветовое исполнение: светло-серая шагрень 7038 RAL (двери).

Гарантийный срок: 12 месяцев.

Шкаф хозяйственный ШМС-6.18



Высота: 1850 мм
Ширина: 400 мм
Глубина: 450 мм
Вес: 21,2 кг

5220.-

Складская позиция.

Используемые материалы: листовая сталь толщиной 0,6 мм.

Цветовое исполнение: светло-серая шагрень 7038 RAL.

Гарантийный срок: 12 месяцев.

- Шкаф с двумя секциями:

1 секция подходит для хранения разнообразного хозяйственного инвентаря и других предметов.

2 секция предназначена для хранения одежды: в ней 1 полка для головного убора, штанга и держатель для шабры.

- Угол открывания дверей 110°.

- Применяется в офисах, складах, гаражах, а также на дачах и т.п.

Шкаф хозяйственный ШМС-6.18 оц.



Складская позиция.

Высота: 1850 мм
Ширина: 400 мм
Глубина: 450 мм
Вес: 20,85 кг

4860.-

Используемые материалы: оцинкованная сталь толщиной 0,5 мм (корпус).

Цветовое исполнение: светло-серая шагрень 7038 RAL (двери).

Гарантийный срок: 12 месяцев.

Подставка для огнетушителя П-24

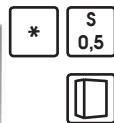

Под заказ от 30 шт.

Высота: 400 мм
Ширина: 230 мм
Глубина: 230 мм
Вес: 2,1 кг

540.-

Используемые материалы: листовая сталь толщиной 0,5 мм.

Цветовое исполнение: светло-серая шагрень 7038 RAL.

Гарантийный срок: 12 месяцев.

- Напольная подставка для огнетушителя.
- Предназначена для хранения одного огнетушителя до 10 кг.

Шкаф для огнетушителя ШМ-21П

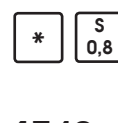

Складская позиция.

Высота: 596 мм
Ширина: 376 мм
Глубина: 255 мм
Вес: 7,5 кг

1740.-

Используемые материалы: листовая сталь толщиной 0,8 мм.

Цветовое исполнение: светло-серая шагрень 7038 RAL.

Гарантийный срок: 12 месяцев.

- Дверь на магнитной защелке.
- Предусмотрено крепление к стене.

Шкаф для газового баллона ШМС-6.11 оц.

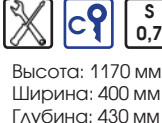

Высота: 1170 мм
Ширина: 400 мм
Глубина: 430 мм
Вес: 16,8 кг

3335.-

Складская позиция.

Используемые материалы: лист оцинкованный толщиной 0,7 мм (корпус).

Цветовое исполнение: светло-серая шагрень 7038 RAL (двери).

Гарантийный срок: 12 месяцев.

- 1 отделение
- Проушины для навесного замка.
- Предусмотрено крепление к стене.
- Максимальный объем баллона 50 л.

Шкаф для 2-х газовых баллонов ШМС-22 оц.

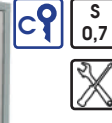

Складская позиция.

Высота: 1170 мм
Ширина: 800 мм
Глубина: 430 мм
Вес: 26,8 кг

4785.-

Используемые материалы: лист оцинкованный толщиной 0,7 мм (корпус).

Цветовое исполнение: светло-серая шагрень 7038 RAL (двери).

Гарантийный срок: 12 месяцев.

- 1 отделение для 2-х баллонов
- Максимальный объем баллонов 50 л.
- Предусмотрено крепление к стене.

Аптечка ШМ-21А



Высота: 596 мм
Ширина: 376 мм
Глубина: 255 мм
Вес: 8,3 кг



Используемые материалы: листовая сталь толщиной 0,8 мм.

Цветовое исполнение: светло-серая шагрень 7038 RAL.

Гарантийный срок: 12 месяцев.

2030.-

Под заказ от 50 шт.

- 1 замок, 1 полка.
- Предусмотрено крепление к стене.

Универсальный металлический шкаф ШМС-43



Высота: 2000 мм
Ширина: 1000 мм
Глубина: 700 мм
Вес: 75,0 кг



21150.-

Используемые материалы: листовая сталь толщиной 0,7 мм и 1,2 мм.

Цветовое исполнение: светло-серая шагрень 7038 RAL.

Гарантийный срок: 12 месяцев.

Под заказ от 50 шт.

- Универсальный металлический шкаф.
- 2 полки, двери со стеклом.

Антресоль ШМС-63



Под заказ от 50 шт.

Высота: 1000 мм
Ширина: 1000 мм
Глубина: 700 мм
Вес: кг

10800.-

Используемые материалы: листовая сталь толщиной 0,8 мм и 2 мм.

Цветовое исполнение: светло-серая шагрень 7038 RAL.

Гарантийный срок: 12 месяцев.

- Антресоль к универсальному металлическому шкафу.

Вешалки, подставки, стойки

Вешалка П-03

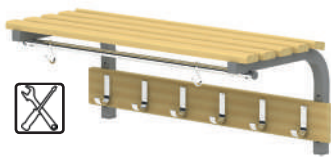

Складская позиция.

840.-

Высота: 275 мм
Ширина: 725 мм
Глубина: 340 мм
Вес: 4,15 кг

Используемые материалы: труба профильная 20x20 мм. Доска-сосна 90x20 мм, рейка 20x40 мм.
Цветовое исполнение: серая гладкая полуматовая 7038 RAL.
Гарантийный срок: 12 месяцев.

- Вешалка настенная для одежды со штангой и 8 крючками
- Полка для головных уборов.
- Компактное решение для раздевалок и прихожих.

Вешалка П-06(р)



Складская позиция.

Высота: 1780 мм
Ширина: 400 мм
Глубина: 400 мм
Вес: 4,6 кг

1295.-

Используемые материалы: труба D 25мм.
Цветовое исполнение: серая гладкая полуматовая 7038 RAL.
Гарантийный срок: 12 месяцев.

- Вешалка разборная с 8 крючками.

Вешалка П-07



Под заказ от 20 шт.

5005.-

Высота: 1815 мм
Ширина: 1500 мм
Глубина: 600 мм
Вес: 18,7 кг

Используемые материалы: труба профильная 25x25 мм и 25x40 мм. ДСП 16 мм.
Цветовое исполнение: серая гладкая полуматовая 7038 RAL.
Гарантийный срок: 12 месяцев.

- Вешалка с 30 крючками.

Вешалка П-16



Под заказ от 50 шт.

Высота: 250 мм
Ширина: 725 мм
Глубина: 315 мм
Вес: 4,6 кг

Используемые материалы: труба профильная 20x20 мм. Листовая сталь толщиной 0,7 мм.
Цветовое исполнение: светло-серая шагрень 7038 RAL.
Гарантийный срок: 12 месяцев.

- Вешалка для одежды с 4-мя крючками
- Полка для головных уборов

800.-

Вешалка металлическая односторонняя П-071

- Вешалка односторонняя для гардероба на 10 крючков.
- Возможность наращивания в длину по принципу: Основная + дополнительные элементы с шагом 1 м.

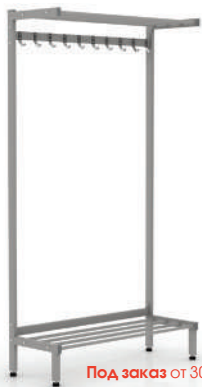

Под заказ от 30 шт.

Высота: 1850 мм
Ширина: 1004 мм
Глубина: 380 мм
Вес: 15,1 кг

Используемые материалы: труба профильная 40x20 мм, труба D 16 мм. **Цветовое исполнение:** серая гладкая полуматовая 7038 RAL.
Гарантийный срок: 12 месяцев.

Наименование	Цена (1 шт.)	Кол-во
П-071 стойка	1290.-	2
П-071 стяжка с крючками №1	830.-	1
П-071(П-072) стяжка №3	410.-	1
П-071(П-072) полка	570.-	2

4960.-

Схема наращивания вешалки в длину

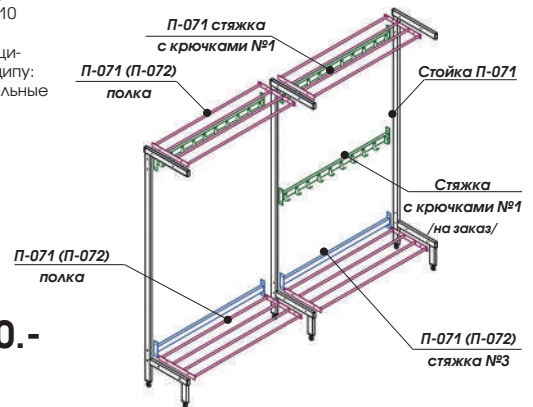

Вешалка металлическая двухсторонняя П-072

- Вешалка двухсторонняя для гардероба на 20 крючков.
- Возможность наращивания в длину по принципу: основная + дополнительные элементы с шагом 1 м.

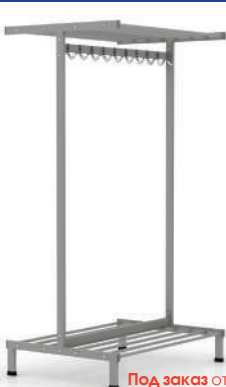

Под заказ от 30 шт.

Высота: 1850 мм
Ширина: 1004 мм
Глубина: 720 мм
Вес: 21,7 кг

Используемые материалы: труба профильная 40x20 мм, труба D 16 мм. **Цветовое исполнение:** серая гладкая полуматовая 7038 RAL.
Гарантийный срок: 12 месяцев.

Наименование	Цена (1 шт.)	Кол-во
П-072 стойка	1595.-	2
П-072 стяжка с крючками №2	1320.-	1
П-071(П-072) стяжка №3	410.-	1
П-071(П-072) полка	570.-	4

7200.-

Схема наращивания вешалки в длину

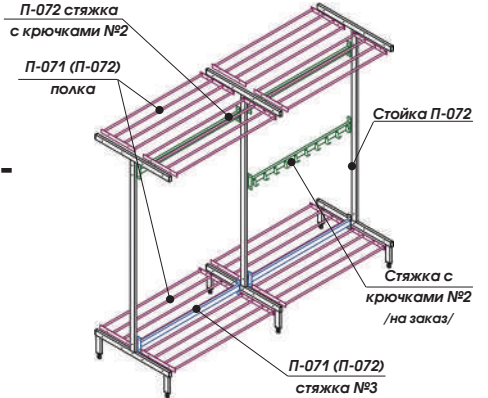

Вешалка серии П-071Д П-071Д/1 П-071Д/2

Высота: 1840 мм
Ширина: 1048 мм / 2032 мм
Глубина: 385 мм
Вес: 17,0 кг / 24,4 кг

Используемые материалы: труба профильная 40x20 мм. **Цветовое исполнение:** серая гладкая полуматовая 7038 RAL. Сиденье доска - сосна.
Гарантийный срок: 12 месяцев.



4640.-

Под заказ от 20 шт.

- Вешалка односторонняя со скамьей на 10 крючков / 20 крючков.

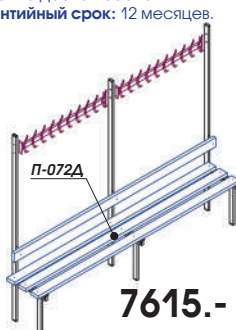
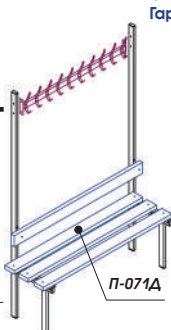

7615.-

Вешалка серии П-071Д П-072Д/1 П-072Д/2

Высота: 1840 мм
Ширина: 1048 мм / 2032 мм
Глубина: 730 мм
Вес: 25,4 кг / 34,7 кг

Используемые материалы: труба профильная 40x20 мм. **Цветовое исполнение:** серая гладкая полуматовая 7038 RAL. Сиденье доска - сосна.
Гарантийный срок: 12 месяцев.



Под заказ от 20 шт.

- Вешалка односторонняя со скамьей на 20 крючков / 40 крючков.

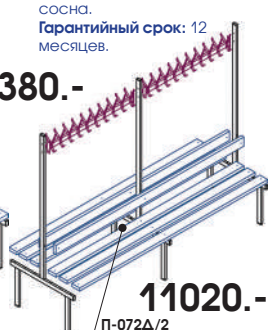
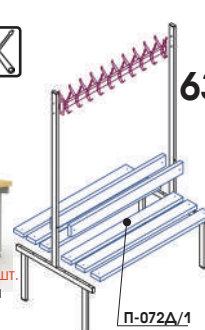

6380.-

11020.-

Вешалка для раздевалок серии П-091Д

П-091Д/1
П-091Д/1,5
П-091Д/2

Используемые материалы: труба профильная 25x25 мм.
Цветовое исполнение: серая гладкая полуматовая 7038 RAL. Сидение доска - сосна.
Гарантийный срок: 12 месяцев.



Высота: 1818 мм
Ширина: 980 мм/ 1480 мм/ 1896 мм
Глубина: 370 мм
Вес: 12,9 кг/ 17,0 кг/ 21,7 кг



- Вешалка для гардероба на 7 крючков/ 11 крючков / 14 крючков

Под заказ от 20 шт.

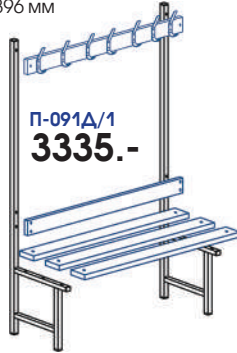

П-091Д/1
3335.-

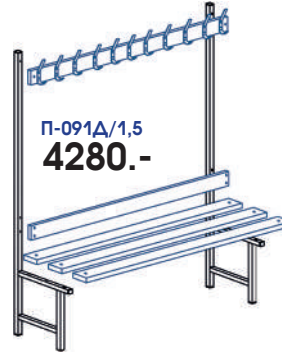

П-091Д/1,5
4280.-

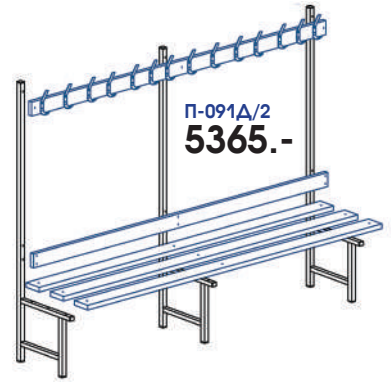

П-091Д/2
5365.-

Вешалка для раздевалок серии П-092Д

П-092Д/1
П-092Д/1,5
П-092Д/2

Используемые материалы: труба профильная 25x25 мм.
Цветовое исполнение: серая гладкая полуматовая 7038 RAL. Сидение доска - сосна.
Гарантийный срок: 12 месяцев.



Высота: 1818 мм
Ширина: 980 мм/ 1480 мм/ 1896 мм
Глубина: 715 мм
Вес: 20,5 кг/ 30,0 кг/ 35,4 кг



- Вешалка для гардероба на 14 крючков/ 22 крючка/ 28 крючков.

Под заказ от 20 шт.

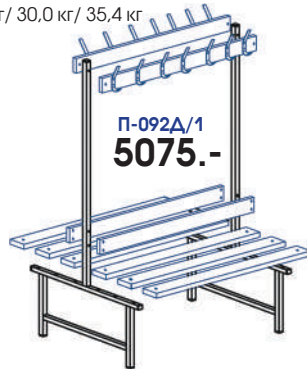

П-092Д/1
5075.-

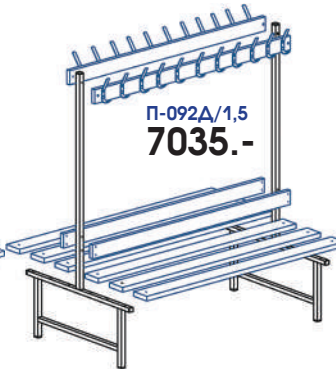

П-092Д/1,5
7035.-

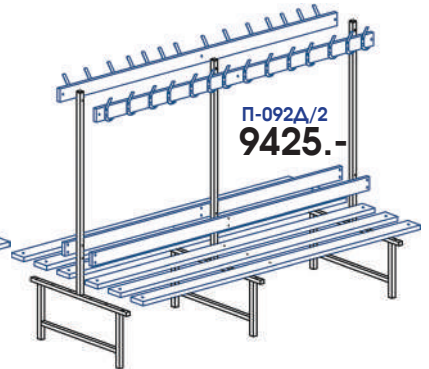

П-092Д/2
9425.-

Подставка для обуви П-44



Под заказ от 50 шт.

Высота: 840 мм
Ширина: 900 мм
Глубина: 310 мм
Вес: 7,3 кг

1295.-

Используемые материалы: труба D 18 мм. Листовая сталь толщиной 2,0 мм и 0,7 мм.

Цветовое исполнение: серая гладкая полуматовая 7038 RAL.

Гарантийный срок: 12 месяцев.

- 3 полки.

Подставка-стеллаж для обуви П-46



П-46

П-46

наращенный в высоту

Складская позиция.

Высота: 370 мм
Ширина: 720 мм
Глубина: 300 мм
Вес: 3,7 кг

945.-

Используемые материалы: Труба профильная 20x20 мм. Труба D 16 мм.
Цветовое исполнение: светло-серая шагрень 7038 RAL.

Гарантийный срок: 12 месяцев.

- Металлокаркас, 2 полки.
- В комплектацию входят переходники, которые позволяют наращивать стеллаж в высоту.
- Распределенная нагрузка на полку до 20 кг.



Подставка для обуви СД-401



Под заказ от 20 шт.

Высота: 425 мм
Ширина: 725 мм
Глубина: 275 мм
Вес: 4,9 кг

945.-

Используемые материалы: труба профильная 20x20 мм. Рейка 20x40 мм.

Цветовое исполнение: серая гладкая полуматовая 7038 RAL.

Гарантийный срок: 18 месяцев.

- 2 полки

Стойка для чистки обуви П-41



Высота: 925 мм
Ширина: 315 мм
Глубина: 285 мм
Вес: 3,9 кг



1060.-

- Предназначена для удаления снега и грязи.

Под заказ от 50 шт.

Используемые материалы: Труба D 18 мм. Листовая сталь толщиной 2,0 мм.

Цветовое исполнение: серая гладкая полуматовая 7038 RAL.

Гарантийный срок: 12 месяцев.

Стойка для рекламы П-08



Высота: 1205 мм
Ширина: 400 мм
Глубина: 410 мм
Вес: 5,6 кг



1710.-

Используемые материалы: труба профильная 20x20 мм. Листовая сталь толщиной 0,8 мм.
Цветовое исполнение: серая гладкая полуматовая 7038 RAL.

Гарантийный срок: 12 месяцев.

Под заказ от 50 шт.

- 2 лотка для формата А4.

Подставка для мусорного мешка П-18

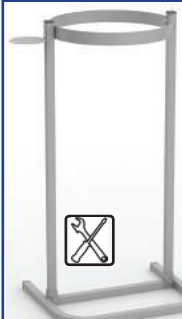

Высота: 960 мм
Ширина: 630 мм
Глубина: 410 мм
Вес: 5,1 кг

Используемые материалы: труба профильная 25x25 мм.

Цветовое исполнение: светло-серая шагрень 7038 RAL.

Гарантийный срок: 12 месяцев.

1235.-

Под заказ от 30 шт.

- Удобная, легкая подставка для одного 120-литрового мусорного мешка.
- Диаметр кольца для фиксации мешка — 400 мм.
- Мешок фиксируется резиновым шнуром.

Стойка для автомобильных колес П-37



Высота: 1405 мм
Ширина: 530 мм
Глубина: 450 мм
Вес: 4,4 кг



1235.-

Под заказ от 30 шт.

Используемые материалы: труба профильная 25x25 мм и 30x30 мм.

Цветовое исполнение: светло-серая шагрень 7038 RAL.

Гарантийный срок: 12 месяцев.

- Предназначена для хранения автомобильных колес.
- Диаметр колеса до 700 мм.

Регулируемая подставка для колес П-42



Высота: 645 мм
Ширина: 865/ 1065/ 1265 мм
Глубина: 735 мм
Вес: 7,5 кг

1870.-

Используемые материалы: труба профильная 20x20 мм и 25x25 мм. Листовая сталь толщиной 2,0 мм. Цепь с удлиненным звеном.

Цветовое исполнение: серая гладкая полуматовая 7038 RAL.

Гарантийный срок: 12 месяцев.

- Регулировка по ширине с шагом 200 мм.
- Предназначена для хранения автомобильных колес.
- Регулировка по глубине.
- Диаметр колеса до 700 мм

Тележки грузовые

Тележка грузовая T-001



5945.-

Складская позиция.

Высота: 980 мм
Ширина: 1020 мм
Глубина: 660 мм
Вес: 30,0 кг



Используемые материалы: труба профильная 25x25 и 20x20 мм. АДСП 16 мм, кромка ПВХ 2 мм.

Цветовое исполнение: серая гладкая полуматовая 7038 RAL.

Гарантийный срок: 12 месяцев.

- 2 поворотных и 2 неповоротных колеса.

Тележка грузовая T-002



4205.-

Складская позиция.

Высота: 947 мм
Ширина: 1180 мм
Глубина: 405 мм
Вес: 15,5 кг

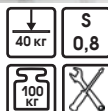

Используемые материалы: листовая сталь 0,8 мм и 2 мм

Цветовое исполнение: светло серая шагрень 7038 RAL.

Гарантийный срок: 12 месяцев.

- Тележка с 3 полками, регулируемые по высоте с шагом 50 мм
- 4 поворотных колеса, снабжены стопором.

Тележка грузовая T-003



Высота: 940 мм
Ширина: 410 мм
Глубина: 225 мм
Вес: 3,7 кг

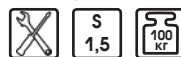

1090.-

Складская позиция.

Используемые материалы: труба D 18 мм, лист оцинкованной стали толщиной 1,5 мм

Цветовое исполнение: серая гладкая полуматовая 7038 RAL.

Гарантийный срок: 12 месяцев.

- Ручная двухколесная тележка
- Площадка изготовлена из оцинкованной стали.

Тележка грузовая T-006



Высота: 1300 мм
Ширина: 530 мм
Глубина: 470 мм
Вес: 11,3 кг

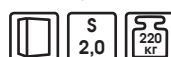

3625.-

Складская позиция.

Используемые материалы: труба D 25 мм, D 20 мм, D 15 мм, листовая сталь толщиной 2 мм.

Цветовое исполнение: серая гладкая полуматовая 7038 RAL.

Гарантийный срок: 12 месяцев.

- Область применения: транспортировка коробок, ящиков, а также длинномерных грузов (баллонов, рулонов и т.п.) на открытых и закрытых площадках.
- Широкая платформа и каркас надежно фиксирует груз.
- Тележка оснащена пневматическими колесами 250 мм.

Телега-стремянка T-005



Высота: 2430 мм
Ширина: 858 мм
Глубина: 1760 мм
Вес: 54,0 кг



Используемые материалы: труба профильная 25x25 мм. Листовая сталь толщиной 0,8 мм. Фанера бакелитовая, толщина 21 мм.

Цветовое исполнение: светло серая шагрень 7038 RAL.

Гарантийный срок: 12 месяцев.

- Используется в закрытых помещениях при работе с высокими складскими и архивными стеллажами.
- Колеса со стопорами обеспечивают свободное движение и безопасную работу на широкой площадке длительное время.
- Высота площадки 1430 мм от пола.
- Размеры площадки: 1000x640 мм.
- Телега-стремянка имеет перила, бортики-ограничители с трех сторон площадки.
- Высота бортиков 1000 мм.
- При необходимости бортики-ограничители можно опустить. При этом высота бортиков станет 540 мм.

21025.-

Стеллаж СТ-030

Телега-стремянка T-005

Тележка грузовая T-006



Верстаки, тумбы инструментальные

Стол-верстак СВ-1



8555.-

Под заказ от 25 шт.

Высота: 935 мм
Ширина: 1470 мм
Глубина: 720 мм
Вес: 49,5 кг

Используемые материалы: Труба профильная 40x20 мм и 30x30 мм. Столешница-бакелитовая фанера толщина 21 мм. Полка- АДСП 16 мм и 22 мм. Кромка ПВХ 0,45 и ПВХ 2.

Цветовое исполнение: серая гладкая полуматовая 7038 RAL.

Гарантийный срок: 12 месяцев.

- Возможна комплектация **дополнительной средней полкой к СВ-1.**

Дополнительная полка к СВ-1



2395.-

Под заказ от 25 шт.

Высота: 168 мм
Ширина: 1396 мм
Глубина: 646 мм
Вес: 21,9 кг

Используемые материалы: Труба профильная 40x20 мм. Полка- АДСП 16 мм и 22 мм. Кромка ПВХ 0,45 и ПВХ 2.

Цветовое исполнение: серая гладкая полуматовая 7038 RAL.

Гарантийный срок: 12 месяцев.

Шкаф инструментальный ШМС-И



4350.-

Под заказ от 25 шт.

Высота: 600 мм
Ширина: 1200 мм
Глубина: 200 мм
Вес: 121,2 кг

Используемые материалы: листовая сталь толщиной 0,8 мм. **Цветовое исполнение:** светло серая шагрень 7038 RAL.

Гарантийный срок: 12 месяцев.

- Шкаф имеет 3 отделения, 3 замка, 5 съемных полок, кронштейн — полку, держатель для ключей.
- Предназначен для хранения инструментов.



Тумба мобильная ШМ-25



11530.-

Под заказ от 25 шт.

Высота: 685 мм
Ширина: 490 мм
Глубина: 640 мм
Вес: 34,8 кг

Используемые материалы: листовая сталь толщиной 0,8 мм.

Цветовое исполнение: светло серая шагрень 7038 RAL.

Гарантийный срок: 12 месяцев.

- Тумба на колесах.
- 4 выдвижных ящика, центральный замок
- **Можно использовать тумбу без колес в сочетании со столом-верстаком СВ-1**



Верстак в базовой комплектации **BC-1**



Высота: 1320 мм
Ширина: 1600 мм
Глубина: 600 мм
Вес: 83,0 кг

Под заказ от 25 шт.

17200.-



Верстак в базовой комплектации **BC-2**



Высота: 1320 мм
Ширина: 1600 мм
Глубина: 600 мм
Вес: 68,6 кг

Под заказ от 25 шт.

14155.-



Верстак в базовой комплектации **BC-3**



Высота: 1320 мм
Ширина: 1600 мм
Глубина: 600 мм
Вес: 107,0 кг

Под заказ от 25 шт.

21290.-



Верстак в базовой комплектации **BC-4**



Высота: 836 мм
Ширина: 1200 мм
Глубина: 800 мм
Вес: 69,3 кг

Под заказ от 25 шт.

13605.-



Верстак в базовой комплектации **BC-5**



Высота: 836 мм
Ширина: 1200 мм
Глубина: 800 мм
Вес: 55,1 кг

Под заказ от 25 шт.

10560.-



Для удобства транспортировки верстаки серии BC (кроме тумб) имеют сборную конструкцию, и все элементы поставляются в отдельной упаковке.

- Тумбы можно менять местами.
- Дверца тумбы имеет правостороннее и левостороннее навешивание.

Верстаки серии BC выполнены:

Столешница ВСТ - бакелитовая фанера, толщиной 21 мм.

Полка ВП (980) - толщина металла 1,2 мм.

Полка ВП (500) - толщина металла 0,8 мм.

Опоры ВО - выполнены из трубы 40x25.

Тумба с дверью ВТ-2 - цвет корпуса светло-серая шагрень RAL 7038, цвет двери — синий RAL 5015.

Панель инструментальная ИП-2 - перфорированный экран, 2 полки для инструмента, 1 держатель для ключей, кронштейн-полка.

Тумба с выдвижными ящиками ВТ-1 - цвет корпуса светло-серая шагрень RAL 7038, цвет ящиков — синий RAL 5015.

Модель	Описание
BC-1	Столешница ВСТ, опора ВО, полка ВП(980), тумба ВТ-1, панель инструментальная ИП-2
BC-2	Столешница ВСТ, опора ВО, полка ВП(980), тумба ВТ-2, панель инструментальная ИП-2
BC-3	Столешница ВСТ, полка ВП(500), тумба ВТ-1, тумба ВТ-2, панель инструментальная ИП-2
BC-4	Столешница ВСТ(1200), опора ВО, полка ВП(500), тумба ВТ-1
BC-5	Столешница ВСТ(1200), опора ВО, полка ВП(500), тумба ВТ-2

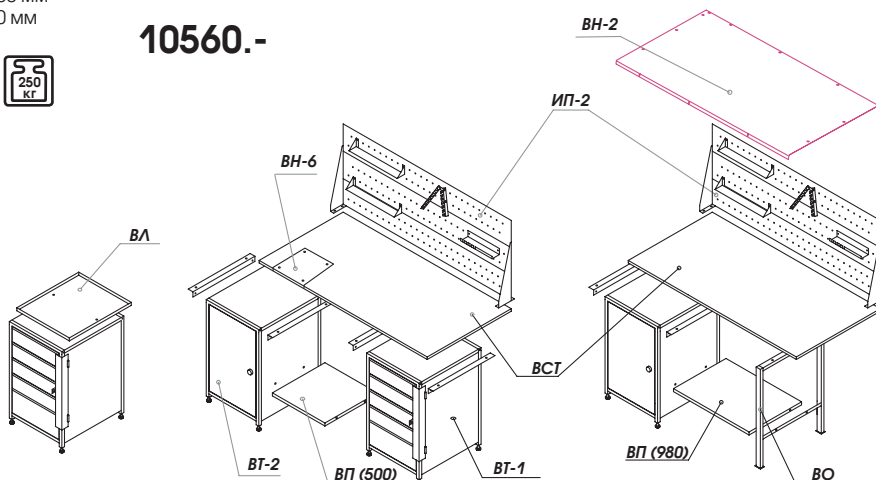

Элементы верстаков серии BC

Модель	Описание	Размеры			Вес, кг	Цена, (руб.)
		Высота	Ширина	Глубина		
ВО	Опора	820	50	590	6,2	1015.-
ВСТ(1600)	Столешница, бакелитовая фанера 21мм	21	1600	600	14,6	3625.-
ВСТ(1200)	Столешница, бакелитовая фанера 21мм	21	1200	800	12,9	3190.-
ВП(980)	Полка металлическая, нагрузка на полку 60 кг	25	980	500	5,9	1250.-
ВП(500)	Полка металлическая, нагрузка на полку 40 кг	25	500	500	2,0	410.-
ИП-2	Панель инструментальная	480	1600	150	8,8	2320.-
ВЛ	Лоток к тумбам ВТ-1, ВТ-2	15	500	590	2,8	510.-
ВТ-1	Тумба, 5 ящиков, нагрузка на ящик 30 кг	815	500	590	48,2	8990.-
ВТ-2	Тумба, 1 дверь, 1 полка, нагрузка на полку 40 кг	815	500	590	34,0	5945.-
ВН-2	Металлическая накладка, металл 2 мм	23	1600	600	23,0	3190.-
ВН-6	Металлическая накладка, металл 6 мм	6	300	500	7,0	1250.-

Верстаки, тумбы инструментальные

Тумба инструментальная
Комплект ножек **ВК**
ВК-Н



Под заказ от 25 шт.
Высота: 920 мм
Ширина: 578 мм
Глубина: 704 мм
Вес: 53,1 кг

15370.-

Используемые материалы: Труба профильная 25x25 мм. Листовая сталь толщиной 0,8 мм. Фанера бакелитовая толщина 21 мм.

Цветовое исполнение: светло-серая шагрень 7038 RAL, двери- синяя шагрень 5015 RAL.

Гарантийный срок: 12 месяцев.

- **Тумба инструментальная ВК** — 6 ящиков, проушины для навесного замка.
- **Комплект ножек ВК-Н** — Для установки верстака в помещении с неровным полом предусмотрены регулируемые опоры ножек.

Тумба инструментальная
Комплект колес **ВК**
ВК-К
ВК-Р



Под заказ от 25 шт.

Высота: 920 мм
Ширина: 578 мм
Глубина: 704 мм
Вес: 61,7 кг

17765.-

Используемые материалы: Труба профильная 25x25 мм. Листовая сталь толщиной 0,8 мм. Фанера бакелитовая толщина 21 мм.

Цветовое исполнение: светло-серая шагрень 7038 RAL, двери- синяя шагрень 5015 RAL.

Гарантийный срок: 12 месяцев.

- **Тумба инструментальная ВК** — 6 ящиков, проушины для навесного замка.
- **Комплект колес ВК-К** — 4 поворотных колеса, 2 из которых снабжены стопором.
- **Ручка к тумбе инструментальной ВК-Р.**

Тумба инструментальная
Комплект ножек **ВК-2**
ВК-Н



Под заказ от 25 шт.

Высота: 920 мм
Ширина: 1104 мм
Глубина: 704 мм
Вес: 80,0 кг

21895.-

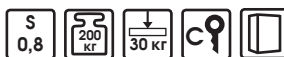

Используемые материалы: Труба профильная 25x25 мм. Листовая сталь толщиной 0,8 мм. Фанера бакелитовая толщина 21 мм.

Цветовое исполнение: светло-серая шагрень 7038 RAL, двери- синяя шагрень 5015 RAL.

Гарантийный срок: 12 месяцев.

- **Тумба инструментальная ВК-2** — 2 отделения, одно с дверью, 1 полка. Второе — 6 ящиков, проушины для навесного замка.
- **Комплект ножек ВК-Н** — Для установки верстака в помещении с неровным полом предусмотрены регулируемые опоры ножек.
- По желанию заказчика верстак может комплектоваться **Инструментальной панелью ИП-1**, перфорированный экран, 4 держателя для ключей, 2 полки, для нижней полки предусмотрены разделители.

Тумба инструментальная
Комплект колес
Инструмент. панель
Ручка к тумбе
инструментальной **ВК-2**
ВК-Н
ИП-1
ВК-Р



Под заказ от 25 шт.

Высота: 920 мм
Ширина: 1245 мм
Глубина: 704 мм
Вес: 89,1 кг

28495.-

Используемые материалы: Труба профильная 25x25 мм. Листовая сталь толщиной 0,8 мм. Фанера бакелитовая толщина 21 мм.

Цветовое исполнение: светло-серая шагрень 7038 RAL, двери- синяя шагрень 5015 RAL.

Гарантийный срок: 12 месяцев.

- **Тумба инструментальная ВК-2** — 2 отделения, одно с дверью, 1 полка. Второе — 6 ящиков, проушины для навесного замка.
- **Комплект колес ВК-К** — 4 поворотных колеса, 2 из которых снабжены стопором.
- По желанию заказчика верстак может комплектоваться **Инструментальной панелью ИП-1**, перфорированный экран, 4 держателя для ключей, 2 полки, для нижней полки предусмотрены разделители.
- **Ручка к тумбе инструментальной ВК-Р.**

Модель	Описание	Размеры			Вес, кг	Цена, (руб.)
		Высота	Ширина	Глубина		
ВК	Тумба инструментальная	722	578	704	56,0	14500.-
ВК-2	Тумба инструментальная	722	1102	704	79,0	21025.-
ВК-Н	Комплект ножек для тумбы ВК, ВК-2(4 шт.)	195	-	-	3,3	870.-
ВК-К	Комплект колес (d-160) для тумбы ВК, ВК-2(4 шт.)	195	-	-	9,6	2830.-
ВК-Р	Ручка к тумбе инструментальной ВК и ВК-2	21	500	200	1,1	435.-
ИП-1	Панель инструментальная к тумбе инструментальной ВК-2	856	955	275	16,0	6165.-

Металлические стеллажи

Стеллаж

СТ-01



Высота: 1850 мм
Ширина: 900 мм
Глубина: 300 мм
Вес: 22,5 кг



Используемые материалы: Листовая сталь толщиной 0,8 мм.
Цветовое исполнение: светло-серая шагрень 7038 RAL.
Гарантийный срок: 12 месяцев.

4280.-

Под заказ от 20 шт.

- Стеллаж для офиса 6 полок
- 4 средние полки на зацеплах

Стеллаж универсальный

СТ-12



Высота: 1850-2500 мм
Ширина: 920, 1020 мм
Глубина: 320-620 мм
Используемые материалы: Листовая сталь толщиной 2,0 мм.
Цветовое исполнение: светло-серая шагрень 7038 RAL.
Гарантийный срок: 12 месяцев.



- Стеллаж универсальный, открытый, на винтах.
- Регулируемые и нерегулируемые опоры стоек, количество полок произвольное. Возможно набирать полки различной глубины и ширины. Распределенная нагрузка на полку без ребра жесткости- 60 кг, с ребром жесткости- 90 кг
- Шаг регулирования высоты полок 50 мм.
- Стеллажи этой серии могут быть собраны в различные конфигурации.

Рекомендуемая схема монтажа позволяет существенно улучшить устойчивость системы складирования и увеличить несущую способность полок.



Возможная схема сборки Ст-12

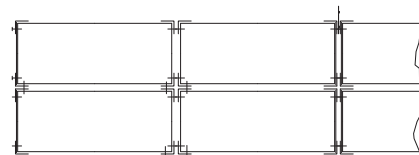

Рекомендуемая схема сборки Ст-12

Складская позиция.

- Винтовые соединения и дополнительные ребра жесткости гарантируют надежность в эксплуатации.

Наименование	Цена, (руб.)	Описание/Комплектация
Стойка 1850P	435.-	Регулируемая опора, уголки, крепеж.
Стойка 2000P	465.-	
Стойка 2000P оц.	435.-	
Стойка 2200P	565.-	
Стойка 2500P	602.-	
Стойка 2500P оц.	550.-	
Стойка 1850П	406.-	Подпятник, уголки, крепеж
Стойка 2000П	420.-	
Стойка 2000П оц.	392.-	
Стойка 2200П	510.-	
Стойка 2500П	565.-	
Стойка 2500П оц.	480.-	
Полка 900x300	450.-	Крепеж, нагрузка 80 кг.
Полка 900x300 оц.	410.-	
Полка 900x390	495.-	
Полка 900x390 оц.	450.-	
Полка 900x500	610.-	
Полка 900x600	667.-	
Полка 1000x300	495.-	
Полка 1000x390	540.-	
Полка 1000x500	655.-	
Полка 1000x600	815.-	
Полка 900x600 усиленная	725.-	Ребро жесткости на сварке, крепеж, нагрузка 110 кг
Полка 1000x600 усиленная	860.-	
Ребро жесткости 900 (комплект)	80.-	При установке ребер жесткости, нагрузка на полку увеличивается до 110 кг
Ребро жесткости 1000 (комплект)	87.-	

Наименование	Цена, (руб.)	Описание/Комплектация
Ограничитель 300	51.-	Крепеж
Ограничитель 390	58.-	
Ограничитель 500	73.-	
Ограничитель 600	87.-	
Ограничитель 900	102.-	
Ограничитель 1000	131.-	
Уголок с крепежом	36.-	Крепеж
Уголок без крепежа	23.-	
Разделитель (270)	116.-	к полкам 900x300, 1000x300

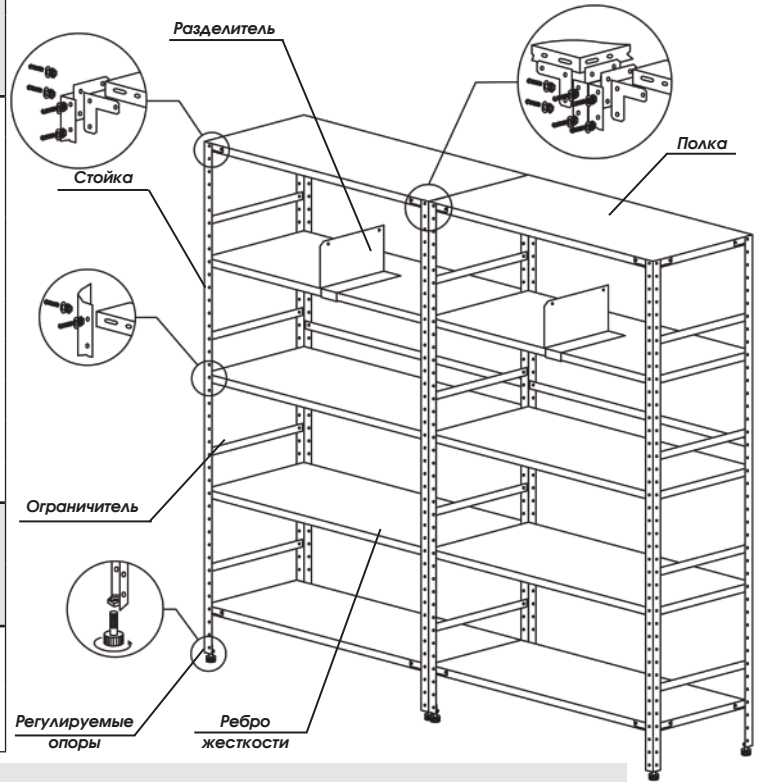

В комплектацию стойки с арт. «П» входит подпятник, уголки, крепеж.

В комплектацию стойки с арт. «Р» входит регулируемая опора, уголки, крепеж.

Стеллаж должен быть собран с использованием всего прилагаемого крепежа, в противном случае стеллаж не выдержит нагрузки.

Стеллаж СТ-15



Складская позиция.

Высота: 1500 мм
Ширина: 780 мм
Глубина: 302 мм
Вес: 7,2 кг

1500.-

Используемые материалы: Оцинкованная сталь толщиной 0,5 мм.
Гарантийный срок: 12 месяцев.

- Стеллаж универсальный для офиса
- 4 полки, регулируемые по высоте

Стеллаж универсальный СТ-17 (1940x1000x300)



Складская позиция.

Высота: 1940 мм
Ширина: 1000 мм
Глубина: 300 мм
Вес: 12,0 кг

2350.-

Используемые материалы: Оцинкованная сталь толщиной 1,0 мм (стойки) и 0,5 мм (полки).

Гарантийный срок: 12 месяцев.

- Стеллаж универсальный 5 полок.

Стеллаж универсальный СТ-17 (1940x1000x390)



Складская позиция.

Высота: 1940 мм
Ширина: 1000 мм
Глубина: 390 мм
Вес: 13,5 кг

2590.-

Используемые материалы: Оцинкованная сталь толщиной 1,0 мм (стойки) и 0,5 мм (полки).

Гарантийный срок: 12 месяцев.

- Стеллаж универсальный 5 полок.

Стеллаж универсальный СТ-17 (1940x1000x500)



Складская позиция.

Высота: 1940 мм
Ширина: 1000 мм
Глубина: 500 мм
Вес: 16,0 кг

2790.-

Используемые материалы: Оцинкованная сталь толщиной 1,0 мм (стойки) и 0,5 мм (полки).

Гарантийный срок: 12 месяцев.

- Стеллаж универсальный 5 полок.



Под заказ от 5 шт.



Суммарная нагрузка на стеллаж в зависимости от конфигурации не более 2500 кг



Используемые материалы: Листовая сталь толщиной 2,0 мм. Труба профильная 50x25 мм. Цветовое исполнение: светло-серая шагрень 7038 RAL. Гарантийный срок: 12 месяцев.

- Открытый стеллаж на винтах, секционный.
- Высота стеллажа кратна 1200 мм, рекомендуемая max H — 3600 мм.
- Глубина стеллажа — 600, 800 мм.
- Ширина секции стеллажа — 1200, 1500, 1800, 2100 мм.
- Допустимое минимальное количество ярусов хранения на секцию стеллажа, при H=2400, 3600 мм — не менее 3-х, при условии монтажа нижнего яруса на высоте не более 1200 мм.
- Регулировка ярусов хранения по высоте с шагом 100 мм.
- Рекомендуется крепление к полу.

Максимальная нагрузка на ярус СТ-030, кг

Стойка, мм	Балка, мм			
	1200	1500	1800	2100
1200	550 кг	450 кг	350 кг	300 кг
2400	550 кг	450 кг	350 кг	250 кг
3600	400 кг	350 кг	300 кг	250 кг

Наименование	Цена, (руб.)
Стойка 1200	395.-
Балка 1200	545.-
Балка 1500	625.-
Балка 1800	800.-
Балка 2100	870.-
Стяжка 600	335.-
Стяжка 800	365.-
Траверса 600	205.-
Траверса 800	265.-
Полка металлическая 300x600	320.-
Полка металлическая 300x800	435.-
Полка металлическая 300x600 усиленная	380.-
Полка металлическая 300x800 усиленная	510.-
Подпятник	130.-
ДСП настил 540x1200	395.-
ДСП настил 540x1500	275.-
ДСП настил 540x1800	290.-
ДСП настил 540x2100	545.-
ДСП настил 740x1200	465.-
ДСП настил 740x1500	515.-
ДСП настил 740x1800	670.-
ДСП настил 740x2100	855.-

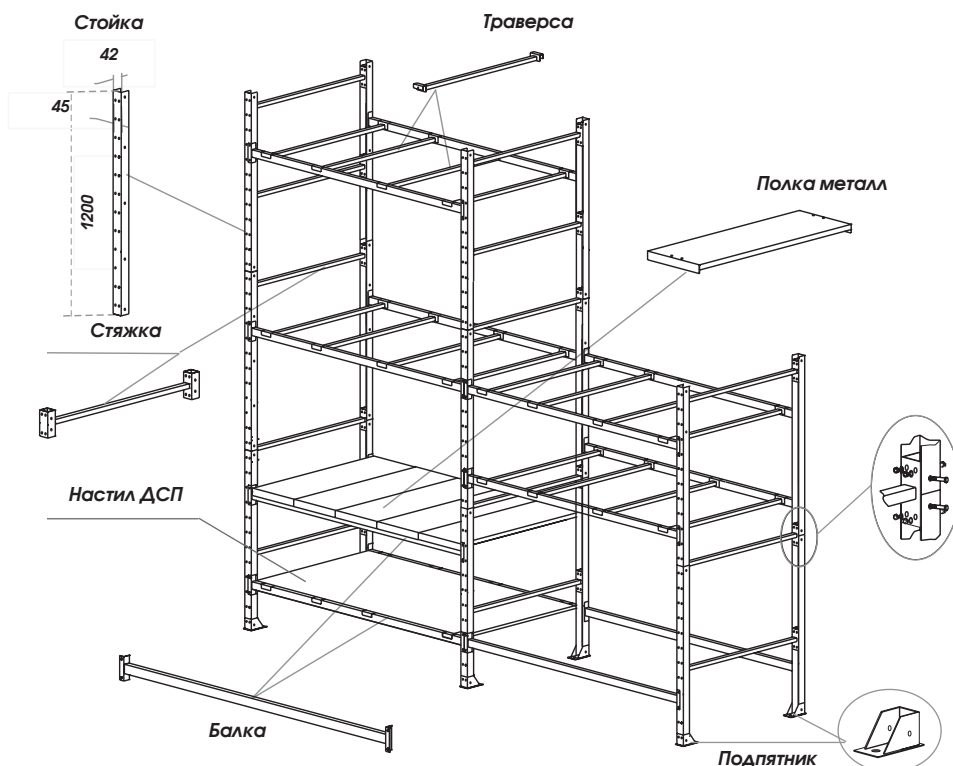

Стеллаж для бутылей

СТ-18

NEW



5100.-



Рекомендованная нагрузка на полку до 50 кг.

Под заказ от 5 шт.

Высота: 1090 мм
Ширина: 650 мм
Глубина: 430 мм
Вес: 15,9 кг

Используемые материалы: Труба профильная 25x25 мм, труба D18 мм. Цветовое исполнение - серая шагрень (7038 RAL). Гарантийный срок: 12 месяцев.

- Предназначен для удобного хранения бутылей на складах, в офисах, магазинах на минимальной площади
- Количество полок - 4
- Нагрузка на полку до 50 кг
- Вместимость стеллажа - 8 бутылей (19л)
- Стеллаж позволяет извлекать бутылки быстро и без затруднений.

Стеллаж складской на винтах, секционный

СТ-031



Под заказ от 5 шт.

- Высота секции стеллажа — 1080 мм.
- Максимальное количество секций при наборе стеллажа в высоту — 3.
- Каждая секция имеет 2 полки.
- Глубина стеллажа — 600 мм.
- Ширина секции стеллажа — 1555 мм.
- Рекомендуется крепление к полу.

Используемые материалы: Труба профильная 40x25 мм и 25x25 мм. Листовая сталь толщиной 2,0 мм.
Цветовое исполнение: светло-серая шагрень 7038 RAL.
Гарантийный срок: 12 месяцев.

Наименование	Цена, (руб.)
Рама 1080x610	800.-
Балка 1470	510.-
Металлический настил (2 полки) 1470x600	1740.-
ДСП настил 1470x600	365.-
Переходник	36.-
Подпятник	80.-

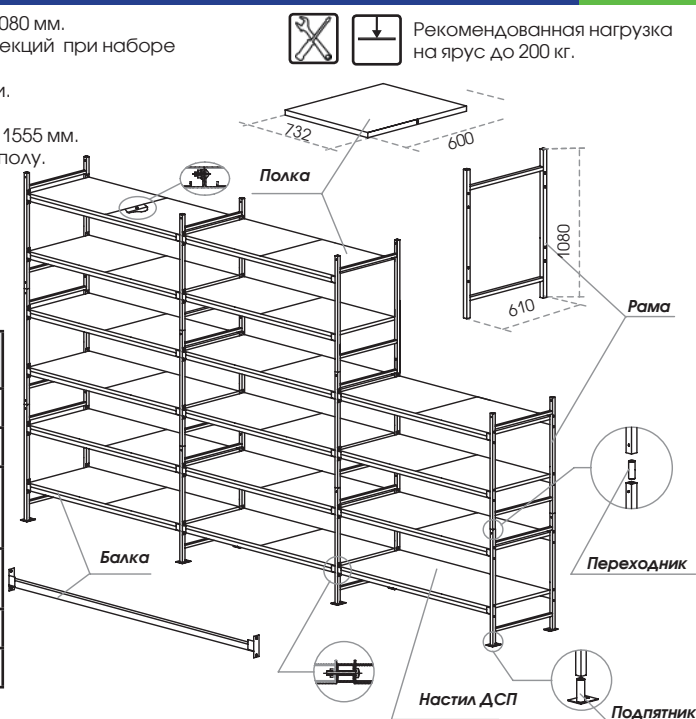

Рекомендованная нагрузка на ярус до 200 кг.

Возможно набирать стеллажи из отдельных элементов (рама, балка) в одну линию, см. рисунок.

Контейнеры для раздельного мусора

Контейнер для раздельного сбора мусора (в мешки объемом 300 литров)

К-1

NEW



Под заказ

Высота: 1240 мм
 Ширина: 600 мм
 Глубина: 600 мм
 Вес: 25,8 кг

5600.-

Используемые материалы: оцинкованная сталь толщиной 0,7 мм, листовая сталь толщиной 1,2 мм и 2 мм.

Гарантийный срок: 12 месяцев.

- Данный контейнер может быть использован для накопления и сортировки различных материалов, предметов и использован как для раздельного сбора мусора так и для других целей, например, накопление спецодежды для последующей стирки, накопление утилизированных документов.
- Проушины для навесного замка. Объем мусорного пакета 300 л.
- Контейнер изготовлен из оцинкованной стали можно использовать на улице.



Контейнер для раздельного сбора мусора (в мешки объемом 120 литров)

К-2

NEW



Под заказ

Высота: 780 мм
 Ширина: 348 мм
 Глубина: 348 мм
 Вес: 9,5 кг

2175.-

Используемые материалы: оцинкованная сталь толщиной 0,7 мм.

Гарантийный срок: 12 месяцев.

- Контейнер для мусора с вертикальной загрузкой.
- Объем мусорного пакета 120 л.
- Контейнер из оцинкованной стали можно использовать на улице.

Контейнер для раздельного сбора мусора (в мешки объемом 240 литров)

К-3

NEW



Под заказ

Высота: 960 мм
 Ширина: 438 мм
 Глубина: 438 мм
 Вес: 12,9 кг

3190.-

Используемые материалы: оцинкованная сталь толщиной 0,7 мм.

Гарантийный срок: 12 месяцев.

- Контейнер для мусора с вертикальной загрузкой.
- Объем мусорного мешка 240 л.
- Контейнер из оцинкованной стали можно использовать на улице.

Преимущества наших контейнеров:

- Отсортированный мусор находится под замком (модель К-1);
- Пластиковые мешки позволяют накапливать и осуществлять транспортировку мусора без применения спецтехники;
- Оцинкованная сталь увеличивает срок службы контейнеров и позволяет их установку на улице;
- Стоимость наших контейнеров гораздо меньше пластиковых аналогов

Корпусная мебель

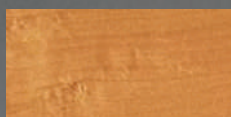

Ольха



Дуб молочный

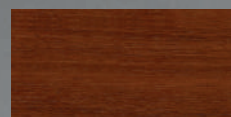

Орех Мария Луиза

Шкафы книжные, гардеробные и файловые

В серии шкафов и стеллажей найдутся различные решения для хранения предметов.

Шкафы на регулируемых ножках /дополнительно/, цоколе, шкафы разной высоты, с дверцами, открытые - все это в разнообразных цветовых вариантах - дадут возможность для создания функционального и индивидуального решения помещения.

Угловые шкафы используются при создании различных конфигураций систем хранения с глубиной 350 мм и позволяют максимально использовать пространство.

Серия представляет собой большую, разнообразную коллекцию, которая будет долго служить вам, позволяя легко дополнить ее новыми элементами хранения.

глубина 350 мм

глубина 500 мм



Д-111 Д-112 Д-134 Д-135 Д-136 Д-130 Д-129 Д-105 Д-113 Д-118 Д-114

Шкаф файловый

Д-102

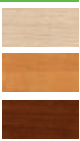

Под заказ от 6 шт.

Высота: 674 мм
Ширина: 429 мм
Глубина: 498 мм
Вес: 28,0 кг

2465.-

Используемые материалы: ЛДСП 16 мм.
Кромка ПВХ 2 мм и ПВХ 0,45 мм.
Гарантийный срок: 24 месяца.

- Шкаф файловый с 2 ящиками.
- Предназначен для хранения папок формата A4 Pendaflex.

Шкаф файловый

Д-103



Под заказ от 6 шт.

Высота: 972 мм
Ширина: 429 мм
Глубина: 498 мм
Вес: 40,0 кг

3510.-

Используемые материалы: ЛДСП 16 мм.
Кромка ПВХ 2 мм и ПВХ 0,45 мм.
Гарантийный срок: 24 месяца.

- Шкаф файловый с 3 ящиками.
- Предназначен для хранения папок формата A4 Pendaflex.

Шкаф книжный

Д-111



Под заказ от 6 шт.

Высота: 816 мм
Ширина: 802 мм
Глубина: 350 мм
Вес: 24,0 кг

2540.-

Используемые материалы: ЛДСП 16 мм.
Кромка ПВХ 2 мм и ПВХ 0,45 мм.
Гарантийный срок: 24 месяца.

- Шкаф книжный с одной полкой.
- Замок ARMSTRONG

Шкаф книжный

Д-112



Под заказ от 6 шт.

Высота: 1168 мм
Ширина: 802 мм
Глубина: 350 мм
Вес: 30,4 кг

3140.-

Используемые материалы: ЛДСП 16 мм.
Кромка ПВХ 2 мм и ПВХ 0,45 мм.
Гарантийный срок: 24 месяца.

- Шкаф книжный с открытой полкой. В закрытом отделении 1 съемная полка.
- Замок ARMSTRONG

Шкаф книжный

Д-105



Высота: 1936 мм
Ширина: 802 мм
Глубина: 350 мм
Вес: 53,4 кг

5455.-

Используемые материалы: ЛДСП 16 мм.
Кромка ПВХ 2 мм и ПВХ 0,45 мм.
Гарантийный срок: 24 месяца.

- Шкаф книжный со стеклянными дверцами, 4 полки.

Шкаф книжный

Д-107



Высота: 1936 мм
Ширина: 402 мм
Глубина: 350 мм
Вес: 34,0 кг

3140.-

Используемые материалы: ЛДСП 16 мм.
Кромка ПВХ 2 мм и ПВХ 0,45 мм.
Гарантийный срок: 24 месяца.

- Шкаф книжный 4 полки.

Шкаф книжный

Д-113



Высота: 1936 мм
Ширина: 802 мм
Глубина: 350 мм
Вес: 54,1 кг

5230.-

Используемые материалы: ЛДСП 16 мм.
Кромка ПВХ 2 мм и ПВХ 0,45 мм.
Гарантийный срок: 24 месяца.

- Шкаф книжный 4 полки.
- Замок ARMSTRONG

Шкаф для одежды

Д-114



Ольха - складская позиция.
Дуб, орех под заказ от 6 шт.



5825.-

Высота: 1936 мм
Ширина: 802 мм
Глубина: 500 мм
Вес: 69,9 кг
Используемые материалы: ЛДСП 16 мм.
Кромка ПВХ 2 мм и ПВХ 0,45 мм.
Гарантийный срок: 24 месяца.

- Шкаф гардеробный с 2 полками и штангой.
- Замок ARMSTRONG

Шкафы книжные, гардеробные и файловые

Шкаф угловой Д-115



Высота: 1936 мм
Ширина: 884 мм
Глубина: 690 мм
Вес: 72,0 кг



6350.-

Под заказ от 6 шт.

Используемые материалы: ЛДСП 16 мм.
Кромка ПВХ 2 мм и ПВХ 0,45 мм.
Гарантийный срок: 24 месяца.

- Шкаф книжный угловой, 4 съемные полки, дверь — стекло.

Шкаф гардеробный угловой Д-116



Высота: 1936 мм
Ширина: 884 мм
Глубина: 690 мм
Вес: 70,5 кг



5675.-

Под заказ от 6 шт.

Используемые материалы: ЛДСП 16 мм.
Кромка ПВХ 2 мм и ПВХ 0,45 мм.
Гарантийный срок: 24 месяца.

- Шкаф для одежды, 2 отделения, в одном — 4 полки, во втором — 1 полка, штанга

Шкаф гардеробный Д-116З



Высота: 1936 мм
Ширина: 884 мм
Глубина: 690 мм
Вес: 75,5 кг



7170.-

Под заказ от 6 шт.

Используемые материалы: ЛДСП 16 мм.
Кромка ПВХ 2 мм и ПВХ 0,45 мм. Зеркало.
Гарантийный срок: 24 месяца.

- Шкаф для одежды, 2 отделения, в одном — 4 полки, во втором — 1 полка, штанга.
- Зеркало крепится на дверцу шкафа с лицевой стороны.

Шкаф книжный Д-117



Высота: 1936 мм
Ширина: 402 мм
Глубина: 350 мм
Вес: 33,6 кг



3360.-

Под заказ от 6 шт.

Используемые материалы: ЛДСП 16 мм.
Кромка ПВХ 2 мм и ПВХ 0,45 мм.
Гарантийный срок: 24 месяца.

- Шкаф книжный 4 полки, дверь — стекло

Шкаф комбинированный Д-118



Высота: 1936 мм
Ширина: 802 мм
Глубина: 350 мм
Вес: 57,0 кг



5675.-

Под заказ от 6 шт.

Используемые материалы: ЛДСП 16 мм.
Кромка ПВХ 2 мм и ПВХ 0,45 мм.
Гарантийный срок: 24 месяца.

- Шкаф с 2 отделениями. Одно отделение под одежду — 1 полка под головные уборы, выдвижная вешалка.
- Во втором отделении 4 полки.
- Замок ARMSTRONG

Шкаф книжный Д-127



Высота: 1936 мм
Ширина: 402 мм
Глубина: 350 мм
Вес: 28,8 кг



5690.-

Под заказ от 6 шт.

Используемые материалы: ЛДСП 16 мм.
Кромка ПВХ 2 мм и ПВХ 0,45 мм.
Гарантийный срок: 24 месяца.

- Шкаф книжный с 2 отделениями. Верхнее открытое с 2 полками, в закрытом 1 полка.
- Замок ARMSTRONG

Шкаф книжный Д-129



Высота: 1936 мм
Ширина: 802 мм
Глубина: 350 мм
Вес: 53,6 кг



5455.-

Под заказ от 6 шт.

Используемые материалы: ЛДСП 16 мм.
Кромка ПВХ 2 мм и ПВХ 0,45 мм.
Гарантийный срок: 24 месяца.

- Шкаф книжный с двумя отделениями. В верхнем 2 полки, двери-стекло. В нижнем 1 полка.
- Замок ARMSTRONG

Шкаф книжный Д-129М



Высота: 1936 мм
Ширина: 802 мм
Глубина: 350 мм
Вес: 52,7 кг



5655.-

Под заказ от 6 шт.

Используемые материалы: ЛДСП 16 мм.
Кромка ПВХ 2 мм и ПВХ 0,45 мм.
Гарантийный срок: 24 месяца.

- Шкаф-витрина, верхнее отделение — 2 полки, двери — стекло. Нижнее отделение — 1 полка.
- Замок ARMSTRONG

Шкаф книжный Д-130



Высота: 1936 мм
Ширина: 802 мм
Глубина: 350 мм
Вес: 43,9 кг
Ольха - складская позиция.
Орех, дуб - под заказ от 6 шт.



4135.-

Используемые материалы: ЛДСП 16 мм.
Кромка ПВХ 2 мм и ПВХ 0,45 мм.
Гарантийный срок: 24 месяца.

- Шкаф книжный с двумя отделениями. В верхнем 2 полки, в нижнем 1 полка.
- Замок ARMSTRONG.

Антресоль к шкафу Д-113 Д-133



Под заказ от 6 шт.

Высота: 500 мм
Ширина: 802 мм
Глубина: 350 мм
Вес: 19,0 кг

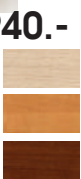

1940.-

Используемые материалы: ЛДСП 16 мм. Кромка ПВХ 2 мм и ПВХ 0,45 мм.
Гарантийный срок: 24 месяца.

Антресоль к шкафу Д-114 Д-133М

Высота: 500 мм
Ширина: 802 мм
Глубина: 500 мм
Вес: 24,6 кг

2315.-

Под заказ от 6 шт.

Антресоль **Д-133М** к шкафу Д-114, 1 полка. В комплектации с колесами может использоваться как мобильная тумба.

Шкаф книжный Д-134



3360.-

Под заказ от 6 шт.

Высота: 1168 мм
Ширина: 802 мм
Глубина: 350 мм
Вес: 33,6 кг

Используемые материалы: ЛДСП 16 мм.
Кромка ПВХ 2 мм и ПВХ 0,45 мм.
Гарантийный срок: 24 месяца.

- Шкаф книжный 2 полки.
- Замок ARMSTRONG

Шкаф книжный Д-135



3880.-

Под заказ от 6 шт.

Высота: 1542 мм
Ширина: 802 мм
Глубина: 350 мм
Вес: 40,2 кг

Используемые материалы: ЛДСП 16 мм.
Кромка ПВХ 2 мм и ПВХ 0,45 мм.
Гарантийный срок: 24 месяца.

- Шкаф книжный с двумя отделениями. Верхнее открытое, в нижнем 2 полки.
- Замок ARMSTRONG

Шкафы книжные, гардеробные и файловые

Шкаф книжный Д-136



Высота: 1936 мм
Ширина: 802 мм
Глубина: 350 мм
Вес: 47,1 кг

4480.-

Под заказ от 6 шт.

Используемые материалы: ЛДСП 16 мм.
Кромка ПВХ 2 мм и ПВХ 0,45 мм.
Гарантийный срок: 24 месяца.

- Шкаф книжный с 2-мя открытыми полками.
- В закрытом отделении 2 съемные полки.
- Замок ARMSTRONG

Стеллаж Д-303



Высота: 1936 мм
Ширина: 802 мм
Глубина: 350 мм
Вес: 37,5 кг
Ольха - складская позиция.
Дуб, орех под заказ от 6 шт.

3215.-

Используемые материалы: ЛДСП 16 мм.
Кромка ПВХ 2 мм и ПВХ 0,45 мм.
Гарантийный срок: 24 месяца.

- Стеллаж открытый с задней стенкой.
- 3 съемные полки и 1 стационарная.

Стеллаж Д-303М



Высота: 1936 мм
Ширина: 802 мм
Глубина: 330 мм
Вес: 32,6 кг
Ольха - складская позиция.
Дуб, орех под заказ от 6 шт.

2915.-

Используемые материалы: ЛДСП 16 мм.
Кромка ПВХ 2 мм и ПВХ 0,45 мм.
Гарантийный срок: 24 месяца.

- Стеллаж открытый без задней стенки.
- 3 съемные полки и 1 стационарная.

Стеллаж угловой Д-315



Высота: 1936 мм
Ширина: 330 мм
Глубина: 330 мм
Вес: 20,5 кг

2465.-

Под заказ от 6 шт.

Используемые материалы: ЛДСП 16 мм.
Кромка ПВХ 0,45 мм.
Гарантийный срок: 24 месяца.

- Стеллаж угловой с 5 полками.

Стеллаж угловой Д-315/1



Высота: 1542 мм
Ширина: 330 мм
Глубина: 330 мм
Вес: 15,0 кг

2170.-

Под заказ от 6 шт.

Используемые материалы: ЛДСП 16 мм.
Кромка ПВХ 0,45 мм.
Гарантийный срок: 24 месяца.

- Стеллаж угловой с 4 полками.

Стеллаж угловой Д-315/2



Высота: 1168 мм
Ширина: 330 мм
Глубина: 330 мм
Вес: 11,3 кг

1945.-

Под заказ от 6 шт.

Используемые материалы: ЛДСП 16 мм.
Кромка ПВХ 0,45 мм.
Гарантийный срок: 24 месяца.

- Стеллаж угловой с 3 полками.

Корпусная мебель для офиса глубина 350 мм

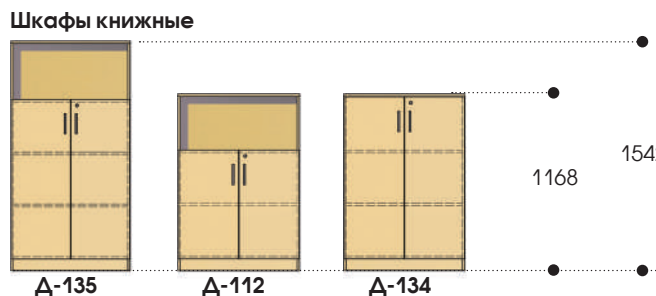
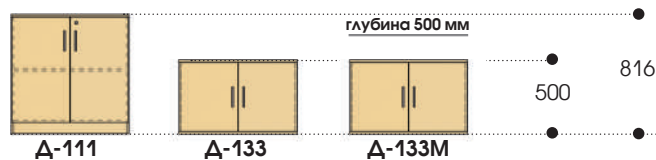

Шкафы угловые

глубина 690 мм

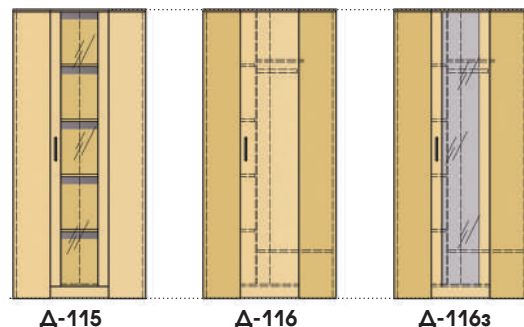

Шкафы книжные

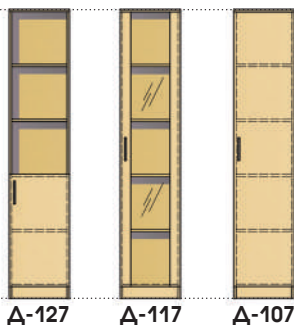

Стеллажи открытые угловые

глубина 330 мм

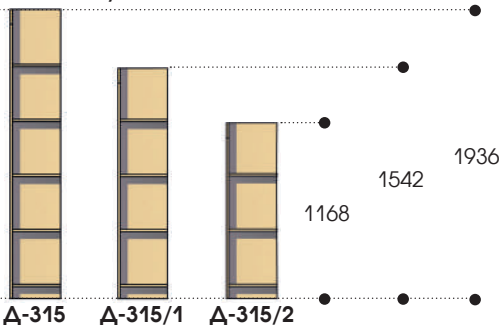

Шкафы книжные

глубина 330 мм

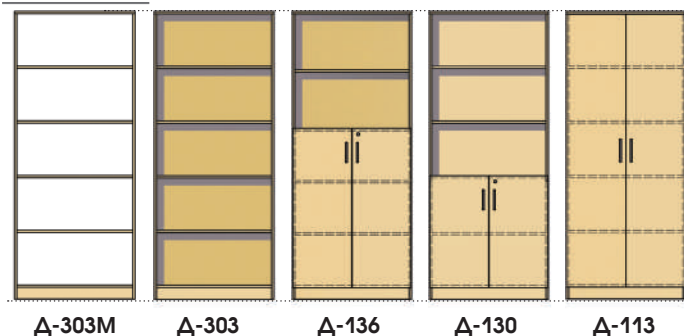

Шкафы гардеробные

глубина 500 мм

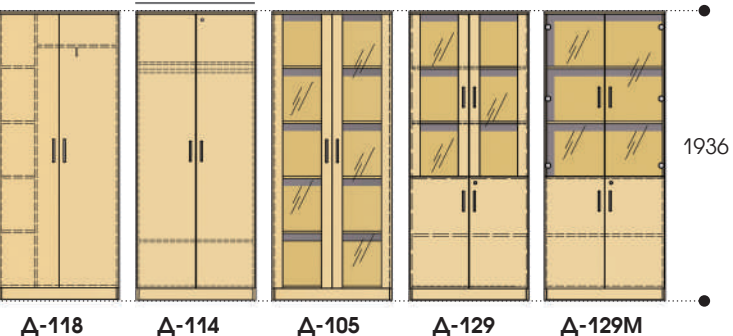

Столы письменные

Стол письменный Д-201



Столешница 16 мм

Под заказ от 6 шт.

Высота: 750 мм
Ширина: 1400 мм
Глубина: 600 мм
Вес: 54,5 кг

Используемые материалы: ЛДСП 16 мм. Кромка ПВХ 2 мм и ПВХ 0,45 мм.
Гарантийный срок: 24 месяца.

- Письменный стол имеет рабочую поверхность размером 1400x600 мм.
- Оборудован нишей под системный блок и тумбой с 3 выдвижными ящиками и открытой полкой. Стол укомплектован выдвижной полкой для клавиатуры.

4855.-

Стол письменный Д-203



Столешница 16 мм

Ольха - складская позиция. Орех, дуб - под заказ от 6 шт.

Высота: 750 мм
Ширина: 1200 мм
Глубина: 600 мм
Вес: 22,5 кг

Используемые материалы: ЛДСП 16 мм. Кромка ПВХ 2 мм и ПВХ 0,45 мм.
Гарантийный срок: 24 месяца.

- Письменный стол имеет рабочую поверхность размером 1200x600 мм, дополненный подкатной тумбой (см. стр. 24), станет удобной, функциональной и недорогой моделью письменного стола.

1720.-

Стол письменный Д-204



Столешница 16 мм

Ольха, орех - складская позиция. Дуб - под заказ от 6 шт.

Высота: 750 мм
Ширина: 1200 мм
Глубина: 600 мм
Вес: 39,5 кг

Используемые материалы: ЛДСП 16 мм. Кромка ПВХ 2 мм и ПВХ 0,45 мм.
Гарантийный срок: 24 месяца.

- Письменный стол имеет рабочую поверхность размером 1200x600 мм. Оборудован тумбой с 3 выдвижными ящиками и открытой полкой.

3285.-

Стол компьютерный Д-205



Столешница 16 мм

Под заказ от 6 шт.

Высота: 750 мм
Ширина: 960 мм
Глубина: 600 мм
Вес: 26,5 кг

Используемые материалы: ЛДСП 16 мм. Кромка ПВХ 2 мм и ПВХ 0,45 мм.
Гарантийный срок: 24 месяца.

- Компьютерный стол достаточно компактен (ширина столешницы 960 мм).
- Стол имеет нишу под системный блок и выдвижную полку под клавиатуру.

2240.-

Стол письменный Д-207



Столешница 16 мм

Под заказ от 6 шт.

Высота: 750 мм
Ширина: 1200 мм
Глубина: 600 мм
Вес: 30,7 кг

Используемые материалы: ЛДСП 16 мм. Кромка ПВХ 2 мм и ПВХ 0,45 мм.
Гарантийный срок: 24 месяца.

- Письменный стол имеет рабочую поверхность размером 1200 x 600 мм.
- Оборудован тумбой с открытой полкой и отделением с дверцей.

2690.-

Стол письменный Д-211



Столешница 16 мм

Под заказ от 6 шт.

Высота: 750 мм
Ширина: 1600 мм
Глубина: 600 мм
Вес: 60,6 кг

Используемые материалы: ЛДСП 16 мм. Кромка ПВХ 2 мм и ПВХ 0,45 мм.
Гарантийный срок: 24 месяца.

- Письменный стол с рабочей поверхностью 1600 x 600 мм.
- Имеет 2 тумбы с 3 выдвижными ящиками в каждой и открытой полкой.

5950.-

Стол письменный Д-212



Столешница 16 мм

Под заказ от 6 шт.

Высота: 750 мм
Ширина: 1600 мм
Глубина: 600 мм
Вес: 59,7 кг

Используемые материалы: ЛДСП 16 мм. Кромка ПВХ 2 мм и ПВХ 0,45 мм.
Гарантийный срок: 24 месяца.

- Письменный двухтумбовый стол с рабочей поверхностью 1600 x 600 мм.
- Правая тумба с 3 выдвижными ящиками и открытой полкой.
- Левая тумба с открытой полкой и отделением с дверцей, замок Armstrong. Внутри полка, перемещающаяся по высоте.

5600.-

Стол приставной Д-213



Столешница 16 мм

Под заказ от 6 шт.

Высота: 656 мм
Ширина: 1000 мм
Глубина: 550 мм
Вес: 18,0 кг

Используемые материалы: ЛДСП 16 мм. Кромка ПВХ 2 мм и ПВХ 0,45 мм.
Гарантийный срок: 24 месяца.

- Стол имеет рабочую поверхность размером 1000 x 550 мм.
- Используется в качестве фронтальной приставки к рабочему столу для организации места переговоров.

1720.-

Стол приставной Д-214



Столешница 22 мм

Под заказ от 6 шт.

Высота: 750 мм
Ширина: 754 мм
Глубина: 700 мм
Вес: 21,0 кг

Используемые материалы: ЛДСП 22 мм, ЛДСП 16 мм. Кромка ПВХ 2 мм и ПВХ 0,45 мм.
Гарантийный срок: 24 месяца.

- Стол имеет рабочую поверхность размером
- 754 x 700 мм.
- Дополненный выдвижной полкой, станет компактным компьютерным столом.
- Можно использовать в качестве приставки к рабочему столу, для увеличения рабочего места.

1795.-

Стол письменный Д-216

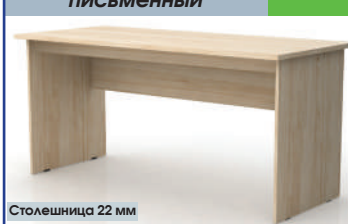

Столешница 22 мм

Орех - складская позиция. Дуб, ольха - под заказ от 6 шт.

Высота: 750 мм
Ширина: 1600 мм
Глубина: 700 мм
Вес: 35,0 кг

Используемые материалы: ЛДСП 22 мм, ЛДСП 16 мм. Кромка ПВХ 2 мм и ПВХ 0,45 мм.
Гарантийный срок: 24 месяца.

- Стол имеет рабочую поверхность размером 1600 x 700 мм, дополненный подкатной тумбой (см. стр. 24) станет удобной, функциональной моделью письменного стола.

2690.-

Стол письменный Д-216М

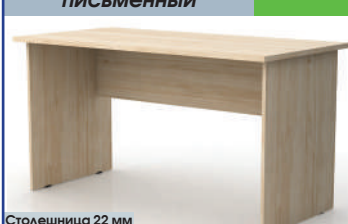

Столешница 22 мм

Под заказ от 6 шт.

Высота: 750 мм
Ширина: 1400 мм
Глубина: 700 мм
Вес: 33,0 кг

Используемые материалы: ЛДСП 22 мм, ЛДСП 16 мм. Кромка ПВХ 2 мм и ПВХ 0,45 мм.
Гарантийный срок: 24 месяца.

- Стол имеет рабочую поверхность размером 1400 x 700 мм, дополненный подкатной тумбой (см. стр. 24) станет удобной, функциональной моделью письменного стола.

2390.-

Стол письменный Д-217



Столешница 22 мм

Под заказ от 6 шт.

Высота: 750 мм
Ширина: 1200 мм
Глубина: 700 мм
Вес: 28,6 кг

Используемые материалы: ЛДСП 22 мм, ЛДСП 16 мм. Кромка ПВХ 2 мм и ПВХ 0,45 мм.
Гарантийный срок: 24 месяца.

- Стол имеет рабочую поверхность размером 1200 x 700 мм, дополненный подкатной тумбой (см. стр. 24) станет удобной, функциональной моделью письменного стола.

2240.-

Стол эргономичный Д-222 ПР/Л

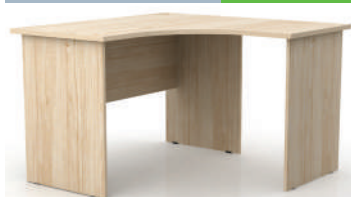

Столешница 22 мм

Под заказ от 6 шт.

Высота: 750 мм
Ширина: 1200 мм
Глубина: 1200 мм
Вес: 36,0 кг

Используемые материалы: ЛДСП 22 мм, ЛДСП 16 мм. Кромка ПВХ 2 мм и ПВХ 0,45 мм.

Гарантийный срок: 24 месяца.

- Стол эргономичный.
- Дополненный приставной тумбой (см. стр. 24) станет удобной, функциональной моделью письменного стола.

3285.-

Стол эргономичный Д-223 ПР/Л

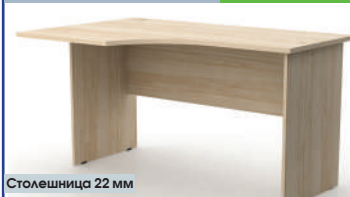

Столешница 22 мм

Под заказ от 6 шт.

Высота: 750 мм
Ширина: 1400 мм
Глубина: 900 мм
Вес: 35,0 кг

Используемые материалы: ЛДСП 22 мм, ЛДСП 16 мм. Кромка ПВХ 2 мм и ПВХ 0,45 мм.

Гарантийный срок: 24 месяца.

- Стол эргономичный.
- Дополненный приставной тумбой (см. стр. 24) станет удобной, функциональной моделью письменного стола.

2840.-

Стол эргономичный Д-225М

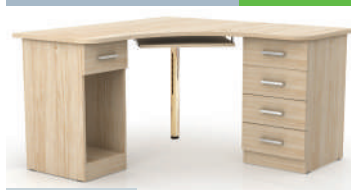

Столешница 22 мм

Под заказ от 6 шт.

Высота: 750 мм
Ширина: 1350 мм
Глубина: 1350 мм
Вес: 69,0 кг

Используемые материалы: ЛДСП 22 мм, ЛДСП 16 мм. Кромка ПВХ 2 мм и ПВХ 0,45 мм.

Гарантийный срок: 24 месяца.

- Стол эргономичный, двухтумбовый, с выдвижной полкой для клавиатуры.
- Левая тумба имеет выдвижной ящик и нишу под системный блок, правая тумба оборудована 4 выдвижными ящиками.

6945.-

Стол эргономичный Д-226 ПР/Л

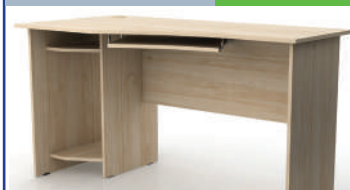

Столешница 16 мм

Под заказ от 6 шт.

Высота: 750 мм
Ширина: 1400 мм
Глубина: 702 мм
Вес: 35,0 кг

Используемые материалы: ЛДСП 16 мм. Кромка ПВХ 2 мм и ПВХ 0,45 мм.

Гарантийный срок: 24 месяца.

- Стол эргономичный. Имеет выдвижную полку для клавиатуры и отделение для системного блока.
- Дополненный приставной тумбой (см. стр. 24) станет удобной, функциональной моделью письменного стола.

3140.-

Стол эргономичный Д-227 ПР/Л



Столешница 16 мм

Под заказ от 6 шт.

Высота: 750 мм
Ширина: 1400 мм
Глубина: 702 мм
Вес: 27,0 кг

Используемые материалы: ЛДСП 16 мм. Кромка ПВХ 2 мм и ПВХ 0,45 мм.

Гарантийный срок: 24 месяца.

- Письменный эргономичный стол, правостороннее исполнение.
- Можно дополнить подкатной тумбой (см. стр. 24).

2465.-

Стол эргономичный Д-228 ПР/Л

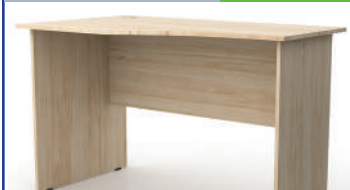

Столешница 16 мм

Под заказ от 6 шт.

Высота: 750 мм
Ширина: 1200 мм
Глубина: 702 мм
Вес: 24,5 кг

Используемые материалы: ЛДСП 16 мм. Кромка ПВХ 2 мм и ПВХ 0,45 мм.

Гарантийный срок: 24 месяца.

- Стол эргономичный.
- Дополненный приставной тумбой (см. стр. 24), станет удобной, функциональной моделью письменного стола.

2240.-

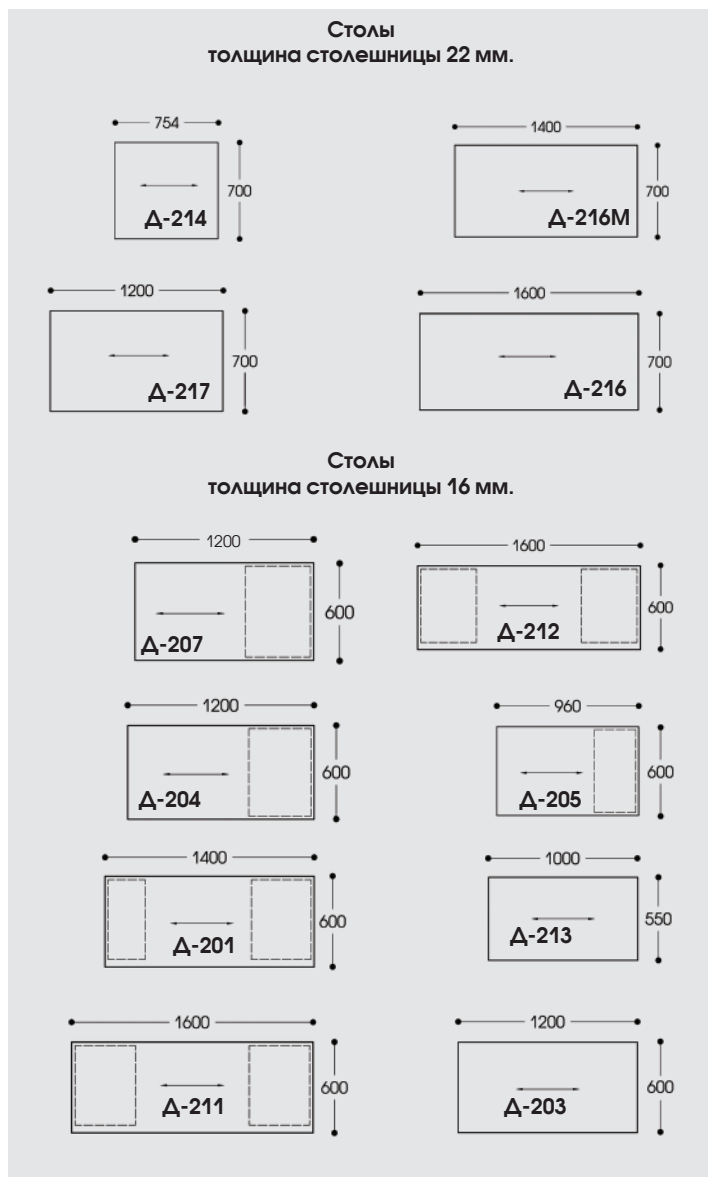

Тумбы приставные и мобильные

Модель тумбы приставной	Модель стола письменного													
	Д-214	Д-216	Д-216М	Д-217	Д-222ПР	Д-222Л	Д-223ПР	Д-223Л	Д-226ПР	Д-226Л	Д-227ПР	Д-227Л	Д-228ПР	Д-228Л
Д-604	●	●	●	●										
Д-608А					●	●	●	●						
Д-610/400									●	●	●	●	●	●
Д-610/700									●	●	●	●	●	●

Тумба мобильная Д-602



Под заказ от 12 шт.
 Высота: 429 мм
 Ширина: 404 мм
 Глубина: 464 мм
 Вес: 17,0 кг
Используемые материалы: ЛДСП 16 мм.
 Кромка ПВХ 2 мм и ПВХ 0,45 мм.
Гарантийный срок: 24 месяца.

● Тумба с 2 ящиками. Используется в качестве подкатной тумбы к письменным столам.

1740.-

Тумба мобильная Д-603



Орех, ольха - складская позиция.
 Дуб - под заказ от 6 шт.
 Высота: 595 мм
 Ширина: 404 мм
 Глубина: 464 мм
 Вес: 23,5 кг
Используемые материалы: ЛДСП 16 мм.
 Кромка ПВХ 2 мм и ПВХ 0,45 мм.
Гарантийный срок: 24 месяца.

● Тумба с 3 ящиками.

2465.-

Тумба мобильная Д-603з



Ольха - складская позиция.
 Дуб, орех - под заказ от 6 шт.
 Высота: 595 мм
 Ширина: 404 мм
 Глубина: 464 мм
 Вес: 23,5 кг
Используемые материалы: ЛДСП 16 мм.
 Кромка ПВХ 2 мм и ПВХ 0,45 мм.
Гарантийный срок: 24 месяца.

● Тумба с 3 ящиками, замок ARMSTRONG на верхнем ящике. Используется в качестве подкатной тумбы.

2615.-

Тумба мобильная Д-603ф



Под заказ от 6 шт.
 Высота: 650 мм
 Ширина: 404 мм
 Глубина: 464 мм
 Вес: 25,8 кг
Используемые материалы: ЛДСП 16 мм.
 Кромка ПВХ 2 мм и ПВХ 0,45 мм.
Гарантийный срок: 24 месяца.

● Тумба с центральным замком ARMSTRONG, для одновременного запираения всех выдвижных ящиков.

2840.-

Тумба приставная Д-604



Под заказ от 6 шт.
 Высота: 750 мм
 Ширина: 404 мм
 Глубина: 700 мм
 Вес: 31,5 кг
Используемые материалы: ЛДСП 22 мм, ЛДСП 16 мм. Кромка ПВХ 2 мм и ПВХ 0,45 мм.
Гарантийный срок: 24 месяца.

● Тумба с 4 ящиками. Подходит к письменным столам Д-214, Д-216, Д-216 М, Д-217.

Столешница 22 мм

3215.-

Тумба мобильная Д-605



Ольха - складская позиция.
 Дуб, орех - под заказ от 6 шт.
 Высота: 595 мм
 Ширина: 404 мм
 Глубина: 464 мм
 Вес: 15,5 кг
Используемые материалы: ЛДСП 16 мм.
 Кромка ПВХ 2 мм и ПВХ 0,45 мм.
Гарантийный срок: 24 месяца.

● Тумба с открытой полкой и отделением с дверцей.

1720.-

Тумба приставная Д-608А



Орех, дуб под заказ от 6 шт.
 Высота: 750 мм
 Ширина: 404 мм
 Глубина: 600 мм
 Вес: 31,0 кг
Используемые материалы: ЛДСП 22 мм, ЛДСП 16 мм. Кромка ПВХ 2 мм и ПВХ 0,45 мм.
Гарантийный срок: 24 месяца.

● Тумба с 4 ящиками. Подходит к письменным столам Д-222ПР, Д-222Л, Д-223ПР, Д-223Л.

Столешница 22 мм

2990.-

Тумба приставная Д-610/400



Орех, дуб под заказ от 6 шт.
Используемые материалы: ЛДСП 16 мм.
 Кромка ПВХ 2 мм и ПВХ 0,45 мм.
Гарантийный срок: 24 месяца.

Высота: 750 мм
 Ширина: 402 мм
 Глубина: 502 мм
 Вес: 27,5 кг

● Тумба с 3 ящиками и открытой полкой. Подходит к письменным столам Д-226 Л, Д-226ПР, Д-227 Л, Д-227ПР, Д-228 Л, Д-228ПР.

Столешница 16 мм

2690.-

Тумба приставная Д-610/700



Орех, дуб под заказ от 6 шт.
 Высота: 750 мм
 Ширина: 700 мм
 Глубина: 502 мм
 Вес: 29,5 кг
Используемые материалы: ЛДСП 16 мм.
 Кромка ПВХ 2 мм и ПВХ 0,45 мм.
Гарантийный срок: 24 месяца.

● Тумба с 3 ящиками. Подходит к письменным столам Д-226 Л, Д-226ПР, Д-227 Л, Д-227ПР, Д-228 Л, Д-228ПР.

Столешница 16 мм

2840.-

Тумба мобильная Д-612



Под заказ от 6 шт.
 Высота: 605 мм
 Ширина: 904 мм
 Глубина: 464 мм
 Вес: 38,8 кг
Используемые материалы: ЛДСП 22 мм, ЛДСП 16 мм. Кромка ПВХ 2 мм и ПВХ 0,45 мм.
Гарантийный срок: 24 месяца.

● Тумба с 3 ящиками, 1 отделение с полкой.

3735.-

Тумба мобильная Д-617



Под заказ от 6 шт.
 Высота: 690 мм
 Ширина: 904 мм
 Глубина: 464 мм
 Вес: 40,4 кг
Используемые материалы: ЛДСП 22 мм, ЛДСП 16 мм. Кромка ПВХ 2 мм и ПВХ 0,45 мм.
Гарантийный срок: 24 месяца.

● Тумба с 4 ящиками, 1 отделение с полкой.

4180.-

Тумба мобильная Д-617М



Под заказ от 6 шт.
 Высота: 690 мм
 Ширина: 1086 мм
 Глубина: 464 мм
 Вес: 48,0 кг
Используемые материалы: ЛДСП 22 мм, ЛДСП 16 мм. Кромка ПВХ 2 мм и ПВХ 0,45 мм.
Гарантийный срок: 24 месяца.

● Тумба с 4 ящиками, отделение под системный блок, отделение с полкой.

4780.-

Комплектация рабочего места (стол+ сектор)

Модель сектора	Модель стола письменного													
	Д-201	Д-203	Д-204	Д-205	Д-207	Д-214	Д-216	Д-216М	Д-217	Д-222ПР/Л	Д-223ПР-Л	Д-226ПР/Л	Д-227ПР/Л	Д-228ПР/Л
Д-208												●	●	●
Д-208/500	●	●	●	●	●									
Д-208/700	●	●	●	●	●									
Д-218										●	●			
Д-218/500										●	●			
Д-218/600						●	●	●	●					
Д-218/700						●	●	●	●					
Д-218/1400						●	●	●	●					

Ножка-опора для сектора П-10



Высота: 710 мм
Диаметр: 60 мм
Вес: 1,1 кг

- Металлическая опора для сектора с крепежной платформой. Регулировка по высоте до 28 мм.

630.-

Под заказ.

Сектор Д-208

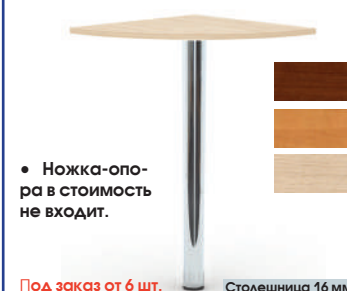

• Ножка-опора в стоимость не входит.

Под заказ от 6 шт. Столешница 16 мм

Толщина: 16 мм
Ширина: 502 мм
Глубина: 502 мм
Вес: 2,5 кг
Используемые материалы: ЛДСП 16 мм. Кромка ПВХ 2 мм. **Гарантийный срок:** 24 месяца.
• Сектор подходит к столам Д-226Л, Д-226ПР, Д-227Л, Д-227ПР, Д-228Л, Д-228ПР.

750.-

Сектор Д-208/500



• Ножка-опора в стоимость не входит.

Под заказ от 6 шт. Столешница 16 мм

Толщина: 16 мм
Ширина: 600 мм
Глубина: 500 мм
Вес: 2,5 кг
Используемые материалы: ЛДСП 16 мм. Кромка ПВХ 2 мм. **Гарантийный срок:** 24 месяца.
• Сектор подходит к столам Д-201, Д-203, Д-204, Д-205.

830.-

Сектор Д-208/700

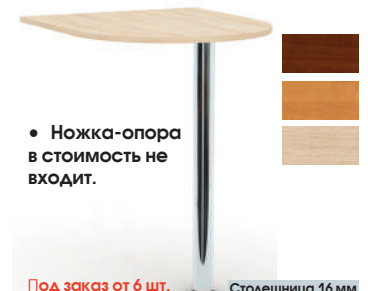

• Ножка-опора в стоимость не входит.

Под заказ от 6 шт. Столешница 16 мм

Толщина: 16 мм
Ширина: 600 мм
Глубина: 700 мм
Вес: 5,0 кг
Используемые материалы: ЛДСП 16 мм. Кромка ПВХ 2 мм. **Гарантийный срок:** 24 месяца.
• Сектор подходит к столам Д-201, Д-203, Д-204, Д-205

970.-

Сектор Д-218



• Ножка-опора в стоимость не входит.

Под заказ от 6 шт. Столешница 22 мм

Толщина: 22 мм
Ширина: 600 мм
Глубина: 600 мм
Вес: 4,6 кг
Используемые материалы: ЛДСП 22 мм. Кромка ПВХ 2 мм. **Гарантийный срок:** 24 месяца.
• Сектор подходит к столам Д-222ПР/Л, Д-223ПР/Л.

830.-

Сектор Д-218/500

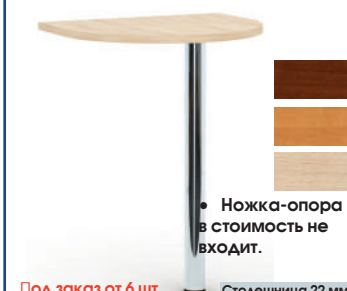

• Ножка-опора в стоимость не входит.

Под заказ от 6 шт. Столешница 22 мм

Толщина: 22 мм
Ширина: 600 мм
Глубина: 500 мм
Вес: 4,4 кг
Используемые материалы: ЛДСП 22 мм. Кромка ПВХ 2 мм. **Гарантийный срок:** 24 месяца.
• Сектор подходит к столам Д-222ПР/Л, Д-223ПР/Л.

1120.-

Сектор Д-218/600



• Ножка-опора в стоимость не входит.

Под заказ от 6 шт. Столешница 22 мм

Толщина: 22 мм
Ширина: 700 мм
Глубина: 600 мм
Вес: 6,0 кг
Используемые материалы: ЛДСП 22 мм. Кромка ПВХ 2 мм. **Гарантийный срок:** 24 месяца.
• Сектор подходит к столам Д-214, Д-216, Д-216М, Д-217.

1270.-

Сектор Д-208/700



• Ножка-опора в стоимость не входит.

Под заказ от 6 шт. Столешница 22 мм

Толщина: 22 мм
Ширина: 700 мм
Глубина: 700 мм
Вес: 6,2 кг
Используемые материалы: ЛДСП 22 мм. Кромка ПВХ 2 мм. **Гарантийный срок:** 24 месяца.
• Сектор подходит к столам Д-214, Д-216, Д-216М, Д-217.

1420.-

Сектор Д-218/1400



• Ножка-опора в стоимость не входит.

Под заказ от 6 шт. Столешница 22 мм

Толщина: 22 мм
Ширина: 1400 мм
Глубина: 700 мм
Вес: 14,0 кг
Используемые материалы: ЛДСП 22 мм. Кромка ПВХ 2 мм. **Гарантийный срок:** 24 месяца.
• Сектор подходит к столам Д-214, Д-217, Д-216М, Д-216.

1650.-

Подставка под системный блок Д-505



Орех - складская позиция. Ольха, дуб - под заказ от 12 шт.

Высота: 300 мм
Ширина: 270 мм
Глубина: 450 мм
Вес: 3,0 кг
Используемые материалы: ЛДСП 22 мм. Кромка ПВХ 2 мм. **Гарантийный срок:** 24 месяца.

• Мобильная подставка под системный блок. Может использоваться с любыми вариантами рабочих мест. Позволяет осуществлять легкий доступ к задней панели системного блока.

525.-

Сектора, толщина столешницы 16 мм

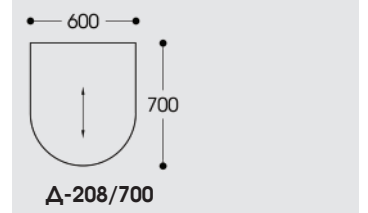
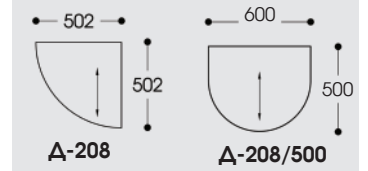

Сектора, толщина столешницы 22 мм

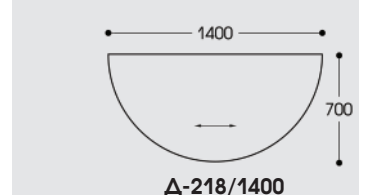
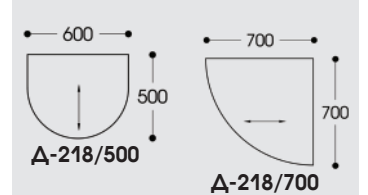
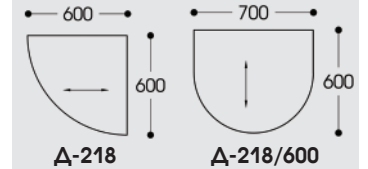

Коллекция «Техно»

Стол письменный Д-231



Столешница 22 мм
Под заказ от 6 шт.

Высота: 750 мм
Ширина: 1600 мм
Глубина: 700 мм
Вес: 26,0 кг

3770.-

Используемые материалы: ЛДСП 22 мм, кромка ПВХ 2 мм.
Гарантийный срок: 24 месяца.

- Письменный стол имеет рабочую поверхность размером 1600 x 700 мм.
- Снабжен экраном.

Сектор к столам Д-231, Д-233 Д-232



Столешница 22 мм
Под заказ от 6 шт.

Высота: 750 мм
Ширина: 700 мм
Глубина: 700 мм
Вес: 10,0 кг

1795.-

Используемые материалы: ЛДСП 22 мм, кромка ПВХ 2 мм.
Гарантийный срок: 24 месяца.

- Угловой сектор. Снабжен экраном.
- Соединив его со столом Д-231 и приставным столом Д-233, получим полноценное рабочее место.

Стол приставной Д-233



Столешница 22 мм
Под заказ от 6 шт.

Высота: 750 мм
Ширина: 700 мм
Глубина: 700 мм
Вес: 13,7 кг

Используемые материалы: ЛДСП 22 мм, кромка ПВХ 2 мм.
Гарантийный срок: 24 месяца.

2240.-

- Письменный стол имеет рабочую поверхность размером 700 x 700 мм.
- Снабжен экраном.



Коллекция «Диалог»

Стол письменный Д-238



Столешница 22 мм
Под заказ от 6 шт.

Высота: 750 мм
Ширина: 1300 мм
Глубина: 800 мм
Вес: 33,6 кг

4640.-

Используемые материалы: Труба профильная, с полимерным покрытием. ЛДСП 22 мм, кромка ПВХ 2 мм. **Гарантийный срок:** 24 месяца.

- Стол имеет рабочую поверхность 1300x800 мм.
- По желанию комплектуется экраном.
- Экран представляет собой перфорированный стальной лист с полимерным покрытием.

Стол Д-238/1



Столешница 22 мм
Под заказ от 6 шт.

Высота: 750 мм
Ширина: 1600 мм
Глубина: 800 мм
Вес: 39,0 кг

5057.-

Используемые материалы: Труба профильная, с полимерным покрытием. ЛДСП 22 мм, кромка ПВХ 2 мм. **Гарантийный срок:** 24 месяца.

- Стол имеет рабочую поверхность 1600x800 мм.
- Может использоваться как стол для переговоров.
- По желанию комплектуется экраном.

Экран к Д-238/1



Высота: 380 мм
Длина: 1376 мм
Глубина: 60 мм
Вес: 3,8 кг

Под заказ от 6 шт.

510.-

Используемые материалы: Металлический лист с полимерным покрытием. **Гарантийный срок:** 12 месяцев.

- Экран представляет собой перфорированный стальной лист с полимерным покрытием.

Стол Д-238/2



Столешница 22 мм
Под заказ от 4 шт.

Высота: 750 мм
Ширина: 2200 мм
Глубина: 800 мм
Вес: 49,0 кг

5365.-

Используемые материалы: Труба профильная, с полимерным покрытием. ЛДСП 22 мм, кромка ПВХ 2 мм. **Гарантийный срок:** 24 месяца.

- Стол имеет рабочую поверхность 2200x800 мм.
- Используется как стол для переговоров.

Стол журнальный Д-239



Столешница 22 мм
Под заказ от 6 шт.

Высота: 520 мм
Ширина: 850 мм
Глубина: 550 мм
Вес: 18,8 кг

2900.-

Используемые материалы: Труба профильная, с полимерным покрытием. ЛДСП 22 мм, кромка ПВХ 2 мм. **Гарантийный срок:** 24 месяца.

- Стол журнальный имеет рабочую поверхность 850x550 мм.

Стол приставной Д-240



Столешница 22 мм
Под заказ от 6 шт.

Высота: 665 мм
Ширина: 850 мм
Глубина: 550 мм
Вес: 20,4 кг

2900.-

Используемые материалы: Труба профильная, с полимерным покрытием. ЛДСП 22 мм, кромка ПВХ 2 мм. **Гарантийный срок:** 24 месяца.

- Стол имеет рабочую поверхность 850x550 мм. Используется как приставной стол к столам Д-238 и Д-238/1 для увеличения рабочего пространства. Также может использоваться как журнальный стол.



Серия мебели «Домашний кабинет» решена в одной стилистике и прекрасно сочетается друг с другом. Мы предлагаем Вам разновысотные стеллажи, письменный и компьютерный столы. В наше время компьютер является одним из основных инструментов в работе. Поэтому компьютерная техника играет важную роль при планировании помещения. Предлагаемый нами компьютерный стол является удачным решением для дома, офисов, коворкинг-центров, т.к. имеет небольшие размеры, оснащён выдвижной полкой для клавиатуры, и колёсами, что делает его очень мобильным. И в любой момент можно поменять своё место, объём столы в группы для совместной деятельности или отделиться для индивидуальной работы. Письменный стол на металлокаркасе имеет фронтальную панель, которая не позволяет упасть канцелярским принадлежностям. Стеллажи, открытые, как и столы на металлокаркасе, имеют боковые перекладины и задние панели, которые предотвращают падение папок, книг и различной документации.

Стол письменный Д-248



Столешница 22 мм
Ольха -складская позиция.
Орех, дуб-под заказ от 12 шт.

Высота: 855 мм
Ширина: 1200 мм
Глубина: 590 мм
Вес: 23,0 кг

Используемые материалы:
Труба профильная 25x25 мм с полимерным покрытием. ЛДСП 22 мм, кромка ПВХ 2 мм.

Гарантийный срок: 24 месяца.

- Стол письменный на металлокаркасе имеет фронтальную панель, исключающую падение мелких предметов. Современное решение для дома и офиса.

2465.-

Стол компьютерный Д-249



Столешница 16 мм
Орех -складская позиция.
Ольха, дуб-под заказ от 10 шт.

Высота: 750 мм
Ширина: 650 мм
Глубина: 490 мм
Вес: 11,3 кг

Используемые материалы:
Труба профильная с полимерным покрытием. ЛДСП 16 мм, кромка ПВХ 0,45 мм.

Гарантийный срок: 24 месяца.

- Стол имеет рабочую поверхность 650x490 мм. Стол укомплектован выдвижной полкой для клавиатуры.
- Очень компактен. Идеально впишется в любой интерьер.

1885.-

Стеллаж Д-342



Орех -складская позиция.
Ольха, дуб-под заказ от 10 шт.

2685.-

Высота: 1280 мм
Ширина: 650 мм
Глубина: 300 мм
Вес: 18,9 кг

Используемые материалы:
Труба профильная с полимерным покрытием. ЛДСП 16 мм, кромка ПВХ 0,45 мм.

Гарантийный срок: 24 месяца.

- Стеллаж открытый на металлокаркасе.
- 4 полки. Современное решение для дома и офиса.

Стеллаж Д-343



Высота: 1630 мм
Ширина: 650 мм
Глубина: 300 мм
Вес: 23,1 кг

Ольха, дуб-под заказ от 10 шт.

3265.-

Используемые материалы:
Труба профильная с полимерным покрытием. ЛДСП 16 мм, кромка ПВХ 0,45 мм.

Гарантийный срок: 24 месяца.

- Стеллаж открытый на металлокаркасе, 5 полок.
- Современное решение для дома и офиса.

Стеллаж Д-344



Высота: 580 мм
Ширина: 650 мм
Глубина: 300 мм
Вес: 9,9 кг

1240.-

Под заказ от 12 шт.

Используемые материалы:
Труба профильная с полимерным покрытием. ЛДСП 16 мм, кромка ПВХ 0,45 мм.

Гарантийный срок: 24 месяца.

- Стеллаж открытый на металлокаркасе, 2 полки.
- Современное решение для дома и офиса.



Стол� различного назначения

Стол компьютерный Д-230



Под заказ от 6 шт.

Высота: 1305 мм
Ширина: 760 мм
Глубина: 550 мм
Вес: 26,0 кг

3700.-

Используемые материалы:
Труба профильная 25x25 мм с полимерным покрытием. ЛДСП 16 мм, ЛДСП 22 мм, кромка ПВХ 0,45 мм, кромка Б/К 19.

Гарантийный срок: 24 месяца.

Стол журнальный Д-243



Орех -складская позиция.
Ольха, дуб-под заказ от 6 шт.

Высота: 500 мм
Ширина: 750 мм
Глубина: 550 мм
Вес: 12,7 кг

Используемые материалы:
ЛДСП 16 мм, кромка ПВХ 0,45 мм.

- Стол журнальный на колесах, 1 полка.

1195.-

Стол журнальный Д-245



Орех -складская позиция.
Ольха, дуб-под заказ от 12 шт.

Высота: 520 мм
Ширина: 820 мм
Глубина: 420 мм
Вес: 12,7 кг

Используемые материалы:
ЛДСП 16 мм, кромка ПВХ 0,45 мм.

- Стол журнальный на колесах, 2 полки.

1420.-

Стол раскладной Д-250

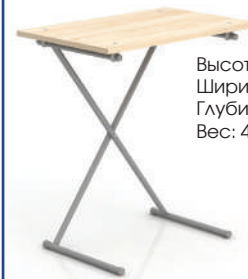

Высота: 650 мм
Ширина: 600 мм
Глубина: 356 мм
Вес: 4,0 кг

Орех, ольха -складская позиция.
Дуб-под заказ от 10 шт.

Используемые материалы:
ЛДСП 16 мм, кромка ПВХ 0,45 мм, труба D18 мм. Цветовое исполнение —серая гладкая полуматовая (7038 RAL).

Гарантийный срок: 24 месяца.

- компактные габариты;
- функциональный, простой в обслуживании механизм раскладывания и фиксирования;
- превосходная эргономика;
- современный дизайн;

870.-

Модульная система

Полка односекционная Д-518



Высота: 360 мм
Ширина: 360 мм
Глубина: 344 мм
Вес: 6,7 кг



Под заказ от 12 шт.

Используемые материалы:

ЛДСП 16 мм, кромка ПВХ 0,45 мм

Гарантийный срок: 24 месяца.

- Полка односекционная. Можно дополнить фасадом Д-518Ф.
- Полку необходимо крепить к стене с помощью прилагаемого стенового крепежа. Крепеж предполагает крепление к кирпичной и бетонной стене.
- Можно дополнить ножками.

600.-

Фасад к Д-518 Д-518Ф



Высота: 357 мм
Ширина: 357 мм
Толщина: 16 мм
Вес: 1,5 кг



Под заказ от 12 шт.

Используемые материалы:

ЛДСП 16 мм, кромка ПВХ 0,45 мм

Гарантийный срок: 24 месяца.

- Фасад к полке односекционной Д-518.
- В комплект входит механизм подъемный/откидной.
- Возможное открывание фасада: поворотное вверх и откидное вниз.

600.-

Фасад к Д-520 Д-520Ф



Высота: 716 мм
Ширина: 357 мм
Толщина: 16 мм
Вес: 2,9 кг

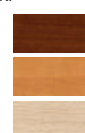

Под заказ от 12 шт.

Используемые материалы: ЛДСП 16 мм, кромка ПВХ 0,45 мм

Гарантийный срок: 24 месяца.

- В комплект входит механизм подъемный/откидной.
- Возможное открывание фасада: поворотное вверх и откидное вниз.

750.-

Фасад к Д-522 Д-522Ф



Высота: 1076 мм
Ширина: 357 мм
Толщина: 16 мм
Вес: 4,4 кг



825.-

Под заказ от 12 шт.

Используемые материалы: ЛДСП 16 мм, кромка ПВХ 0,45 мм

Гарантийный срок: 24 месяца.

- В комплект входит механизм подъемный/откидной.
- Возможное открывание фасада: поворотное вверх и откидное вниз.

Полка двухсекционная Д-519



Высота: 720 мм
Ширина: 360 мм
Глубина: 344 мм
Вес: 9,6 кг

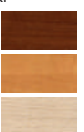

Под заказ от 12 шт.



Используемые материалы: ЛДСП 16 мм, кромка ПВХ 0,45 мм

Гарантийный срок: 24 месяца.

- Полку необходимо крепить к стене с помощью прилагаемого стенового крепежа.
- Крепеж предполагает крепление к кирпичной и бетонной стене.

900.-

Полка двухсекционная Д-520



Высота: 720 мм
Ширина: 360 мм
Глубина: 344 мм
Вес: 12,1 кг



Под заказ от 12 шт.



Используемые материалы: ЛДСП 16 мм, кромка ПВХ 0,45 мм

Гарантийный срок: 24 месяца.

- Возможно дополнить фасадом Д-520Ф.
- Полку необходимо крепить к стене с помощью прилагаемого стенового крепежа. Крепеж предполагает крепление к кирпичной и бетонной стене.

1120.-

Полка трехсекционная Д-521



Высота: 1080 мм
Ширина: 360 мм
Глубина: 344 мм
Вес: 13,9 кг

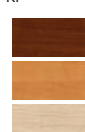

Под заказ от 12 шт.



- Полку необходимо крепить к стене с помощью прилагаемого стенового крепежа. Крепеж предполагает крепление к кирпичной и бетонной стене.

1195.-

Полка трехсекционная Д-522



Высота: 1080 мм
Ширина: 360 мм
Глубина: 344 мм
Вес: 17,6 кг

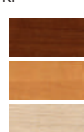

Орех- складская позиция.

Дуб-под заказ от 6 шт.



- Полку необходимо крепить к стене с помощью прилагаемого стенового крепежа. Крепеж предполагает крепление к кирпичной и бетонной стене. Можно дополнить ножками.

1305.-

Стеллажи и полки

Стеллаж Д-304

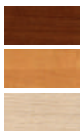

Под заказ от 12 шт.

Высота: 1058 мм
Ширина: 766 мм
Глубина: 322 мм
Вес: 17,0 кг

2095.-

Используемые материалы: ЛДСП 16 мм, кромка ПВХ 0,45 мм, кромка ПВХ 2 мм, труба D25 мм хром.

Гарантийный срок: 24 месяца.

- Стеллаж 3 полки.

Стеллаж Д-306

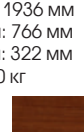

Высота: 1936 мм
Ширина: 766 мм
Глубина: 322 мм
Вес: 30,0 кг

3570.-

Под заказ от 12 шт.

Используемые материалы: ЛДСП 16 мм, кромка ПВХ 0,45 мм, кромка ПВХ 2 мм, труба D25 мм хром.

Гарантийный срок: 24 месяца.

- Стеллаж 5 полок.

Стеллаж Д-312



Под заказ от 6 шт.

Высота: 1186 мм
Ширина: 802 мм
Глубина: 350 мм
Вес: 27,5 кг

2015.-

Используемые материалы: ЛДСП 16 мм, кромка ПВХ 0,45 мм.

Гарантийный срок: 24 месяца.

- Стеллаж 2 полки.
- Можно поставить на книжный шкаф Д-111.

Стеллаж (горка) Д-319



Высота: 1180 мм
Ширина: 937 мм
Глубина: 269 мм
Вес: 19,5 кг

2095.-

Орех- складская позиция.
Дуб- ольха-под заказ от 6 шт.

Используемые материалы: ЛДСП 16 мм, кромка ПВХ 0,45 мм.

Гарантийный срок: 24 месяца.

Стеллаж Д-323/Д-325



Орех- складская позиция.
Дуб, ольха-под заказ от 12 шт.

Д-323
2765.-

Д-325
4060.-

Д-325 под заказ от 30 шт.

Высота: 1800 мм
Ширина: 1264/1400 мм
Глубина: 238/266 мм
Вес: 30,0/39,6 кг

Используемые материалы: ЛДСП 16 мм, ЛДСП 22 мм, кромка ПВХ 0,45 мм.
Гарантийный срок: 24 месяца.

- Стеллаж с 3 секциями: две по 5 полок, одна с 4 полками.
- Открытые полки обеспечивают хороший обзор и легкий доступ.

Полка книжная Д-501



Орех, ольха- складская позиция.
Дуб-под заказ от 12 шт.

Высота: 120 мм
Ширина: 800 мм
Глубина: 252 мм
Вес: 3,5 кг

Используемые материалы: ЛДСП 16 мм, кромка ПВХ 0,45 мм.
Гарантийный срок: 24 месяцев.

375.-

Полка книжная Д-502



Ольха- складская позиция.
Дуб, орех-под заказ от 12 шт.

Высота: 220 мм
Ширина: 800 мм
Глубина: 250 мм
Вес: 3,5 кг

Используемые материалы: ЛДСП 16 мм, кромка ПВХ 0,45 мм.
Гарантийный срок: 24 месяца.

375.-

Полка книжная Д-509



Под заказ от 12 шт.

Высота: 189 мм
Ширина: 770 мм
Глубина: 250 мм
Вес: 2,5 кг

Используемые материалы: ЛДСП 16 мм, кромка ПВХ 0,45 мм.
Гарантийный срок: 24 месяцев.

375.-

Полка настенная Д-514



Под заказ от 12 шт.

Высота: 350 мм
Ширина: 1000 мм
Глубина: 250 мм
Вес: 7,7 кг

Используемые материалы: ЛДСП 16 мм, кромка ПВХ 0,45 мм.
Гарантийный срок: 24 месяца.

720.-

Полка настенная Д-515



Орех, ольха- складская позиция.
Дуб-под заказ от 12 шт.

Высота: 300 мм
Ширина: 1302 мм
Глубина: 250 мм
Вес: 7,32 кг

Используемые материалы: ЛДСП 16 мм, кромка ПВХ 0,45 мм.
Гарантийный срок: 24 месяцев.

675.-

Стулья и табуреты

Стул П-25



Высота: 850 мм
Ширина: 440 мм
Глубина: 600 мм
Вес: 6,7 кг
Под заказ от 50 шт.

П-25
1960.-

Используемые материалы: Листовая сталь толщиной 0,8 мм. Труба профильная 25x25 мм. **Цветовое исполнение** — серая гладкая полуматовая (7038 RAL).
Гарантийный срок: 18 месяцев.

Дополнительный стул П-25Д

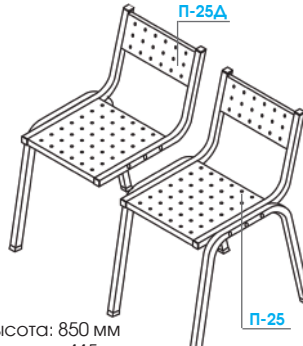

Высота: 850 мм
Ширина: 415 мм
Глубина: 600 мм
Вес: 5,2 кг
Под заказ от 50 шт.

П-25Д
1525.-

• Предусмотрена возможность набора стульев в ряд при помощи дополнительного модуля П-25Д.

Табурет разборный СА-201



Складская позиция.

Высота: 450 мм
Ширина: 330 мм
Глубина: 330 мм
Вес: 5,2 кг

Используемые материалы: ЛДСП 16 мм / 22 мм, кромка ПВХ 2 мм. Труба профильная 25x25 мм. **Цветовое исполнение** — серая гладкая полуматовая (7038 RAL).
Гарантийный срок: 18 месяцев.

725.-

Табурет-стремянка СА-207



Складская позиция.

Высота: 580 мм
Ширина: 380 мм
Глубина: 370 мм
Вес: 7,9 кг

Используемые материалы: ЛДСП 16 мм, кромка ПВХ 2 мм. Труба профильная 25x25 мм. **Цветовое исполнение** — серая гладкая полуматовая (7038 RAL).
Гарантийный срок: 18 месяцев.

1670.-

Табурет раскладной СА-209



Высота: 470 мм
Ширина: 270 мм
Глубина: 270 мм
Вес: 2,0 кг

510.-

Под заказ.

Используемые материалы: ЛДСП 16/22 мм, кромка ПВХ 2 мм. Труба диаметром 18 мм. **Цветовое исполнение** — серая гладкая полуматовая (7038 RAL).
Гарантийный срок: 18 месяцев.

- Удобен при эксплуатации, в сложенном состоянии занимает минимальный объем.
- Легко поместится в багажник машины или на полке дома.

Табурет СА-210



Ольха, орех- складская позиция.
Дуб-под заказ от 50 шт.

Высота: 450 мм
Ширина: 300 мм
Глубина: 300 мм
Вес: 4,1 кг

Используемые материалы: ЛДСП 16 мм, кромка ПВХ 0,45 мм.
Гарантийный срок: 18 месяцев.

320.-

- Табурет для кухни.

Табурет СА-211



Ольха- складская позиция.
Орех, дуб-под заказ от 50 шт.

Высота: 450 мм
Ширина: 300 мм
Глубина: 300 мм
Вес: 4,45 кг

Используемые материалы: ЛДСП 16 мм, кромка ПВХ 0,45 мм.
Гарантийный срок: 18 месяцев.

435.-

- Табурет для кухни.

Кресла для руководителей

Кресло для руководителя

Комо Эксклюзив



Наличие и цену уточняйте у менеджера

Стандартная комплектация кресла включает в себя:

- Пластик (пласт)- подлокотники «Сенатор», крестовина D700 полипропиленовая.

Кресло для руководителя

Атлант лайт



Наличие и цену уточняйте у менеджера

Стандартная комплектация кресла включает в себя:

- Пластик (пласт)- подлокотники «Сенатор», крестовина D700 полипропиленовая.

Кресло для руководителя

Конгресс



Наличие и цену уточняйте у менеджера

Стандартная комплектация кресла включает в себя:

- Пластик (пласт)- подлокотники «Сенатор», крестовина D700 полипропиленовая.

Кресло для руководителя

Сонет



Наличие и цену уточняйте у менеджера

Стандартная комплектация кресла включает в себя:

- Пластик (пласт)- подлокотники «Сенатор», крестовина D700 полипропиленовая.

Кресла для персонала

Кресло для персонала

Престиж



Наличие и цену уточняйте у менеджера

Стандартная комплектация кресла включает в себя:

- Подлокотники «Самба»
- Крестовина D600 полипропиленовая
- ЦПТ (механизм отклонения спинки, с возможностью фиксации кресла в рабочем положении)

Кресло для персонала

Билл



Наличие и цену уточняйте у менеджера

Стандартная комплектация кресла включает в себя:

- Подлокотники «Самба»
- Крестовина D600 полипропиленовая
- ЦПТ (механизм отклонения спинки, с возможностью фиксации кресла в рабочем положении)

Кресло для персонала

Регал



Наличие и цену уточняйте у менеджера

Стандартная комплектация кресла включает в себя:

- Подлокотники «Самба»
- Крестовина D600 полипропиленовая
- Пиастра (механизм регулировки кресла по высоте)

Кресло для персонала

КС-408 эрго



Наличие и цену уточняйте у менеджера

Стандартная комплектация кресла включает в себя:

- Подлокотники «Сенатор»
- Эргономичные сиденье и спинка
- Пиастра (механизм регулировки кресла по высоте)
- Крестовина D600 полипропиленовая

Стулья для посетителей

Стул для посетителей

«Изо» черный



Наличие и цену уточняйте у менеджера

- Основа стула ИЗО-металлический каркас, покрытый порошковой краской.
- Основа сиденья и спинки- широкое изогнутое анатомическое фанерное основание, наполнителем служит поролон толщиной 40 мм, стул обит мебельной тканью либо кожзаменителем.
- Складирование стульев производится пачками до 10 шт.
- Для стабилизации стульев необходимо использовать чехлы для опор для сохранности окрашенного покрытия.

Стул для посетителей

«Изо» хром



Наличие и цену уточняйте у менеджера

- Основа стула ИЗО-металлический каркас, с хромированным (гальваническим) покрытием.
- Основа сиденья и спинки- широкое изогнутое анатомическое фанерное основание, наполнителем служит поролон толщиной 40 мм.
- Обивка мебельной тканью либо кожзаменителем.
- Стул имеет пластиковые чехлы с задней части спинки и нижней части сиденья.
- Складирование стульев производится пачками до 13 шт.

Стул для посетителей

Изо Лайт



Наличие и цену уточняйте у менеджера

- Каркас стула «Изо Лайт» может быть хромированным или окрашенным в черный цвет

Стул для посетителей

«Нептун» пластик



Наличие и цену уточняйте у менеджера

- Возможное цветовое исполнение: пластик черного, серого, красного, синего цвета.

Пенал кухонный Д-107М

Высота: 1936 мм
Ширина: 402 мм
Глубина: 350 мм
Вес: 34,0 кг



Орех- складская позиция.
Дуб-под заказ от 6 шт.

Используемые материалы: ЛДСП 16 мм, кромка ПВХ 0,45 мм.
Гарантийный срок: 24 месяца.

- Пенал кухонный.
- 3 съемные полки, 1 стационарная.

2990.-

Шкаф навесной Д-119



Орех- складская позиция.
Дуб-под заказ от 6 шт.

Высота: 600 мм
Ширина: 500 мм
Глубина: 300 мм
Вес: 12,8 кг

Используемые материалы: ЛДСП 16 мм, кромка ПВХ 0,45 мм.
Гарантийный срок: 24 месяца.

1270.-

- Шкаф кухонный навесной с 1 полкой

Шкаф навесной Д-120 Д-120 /без дна/



Орех- складская позиция.
Дуб-под заказ от 6 шт.

Высота: 600 мм
Ширина: 800 мм
Глубина: 300 мм
Вес: 18,5/16,6 кг

Используемые материалы: ЛДСП 16 мм, кромка ПВХ 0,45 мм.
Гарантийный срок: 24 месяца.

Д-120 1795.-
Д-120/без дна/ 1595.-

- Шкаф кухонный навесной с 1 полкой

Шкаф навесной Д-121



Орех- складская позиция.
Дуб-под заказ от 6 шт.

Высота: 600 мм
Ширина: 600 мм
Глубина: 300 мм
Вес: 14,9 кг

Используемые материалы: ЛДСП 16 мм, кромка ПВХ 0,45 мм.
Гарантийный срок: 24 месяца.

1350.-

- Шкаф кухонный навесной с 1 полкой

Тумба под мойку Д-621



Орех- складская позиция.
Дуб-под заказ от 6 шт.

Высота: 820 мм
Ширина: 600 мм
Глубина: 550 мм
Вес: 20,2 кг

Используемые материалы: ЛДСП 16 мм, кромка ПВХ 0,45 мм.
Гарантийный срок: 24 месяца.

1945.-

- Тумба для накладной мойки.

Тумба под мойку Д-622



Орех- складская позиция.
Дуб-под заказ от 6 шт.

Высота: 820 мм
Ширина: 500 мм
Глубина: 450 мм
Вес: 16,1 кг

Используемые материалы: ЛДСП 16 мм, кромка ПВХ 0,45 мм.
Гарантийный срок: 24 месяца.

1645.-

- Тумба для накладной мойки.

Тумба под мойку Д-623



Орех- складская позиция.
Дуб-под заказ от 6 шт.

Высота: 820 мм
Ширина: 800 мм
Глубина: 550 мм
Вес: 23,76 кг

Используемые материалы: ЛДСП 16 мм, кромка ПВХ 0,45 мм.
Гарантийный срок: 24 месяца.

2315.-

- Тумба для накладной мойки.

Тумба кухонная Д-624



Орех- складская позиция.
Дуб-под заказ от 6 шт.

Высота: 850 мм
Ширина: 500 мм
Глубина: 600 мм
Вес: 26,4 кг

Используемые материалы: ЛДСП 16 мм, кромка ПВХ 0,45 мм.
Гарантийный срок: 24 месяца.

2465.-

- Тумба кухонная, одна дверь.
- Высота рабочей поверхности 850 мм.

Тумба кухонная Д-625



Орех- складская позиция.
Дуб-под заказ от 6 шт.

Высота: 850 мм
Ширина: 600 мм
Глубина: 600 мм
Вес: 29,5 кг

Используемые материалы: ЛДСП 16 мм, кромка ПВХ 0,45 мм. Столешница толщиной 28 мм.
Гарантийный срок: 24 месяца.

2755.-

- Тумба кухонная, одна дверь.
- Высота рабочей поверхности 850 мм.

Тумба кухонная Д-626



Орех- складская позиция.
Дуб-под заказ от 6 шт.

Высота: 850 мм
Ширина: 800 мм
Глубина: 600 мм
Вес: 36,0 кг

Используемые материалы: ЛДСП 16 мм, кромка ПВХ 0,45 мм. Столешница толщиной 28 мм.
Гарантийный срок: 24 месяца.

3480.-

- Тумба кухонная, две двери.
- Высота рабочей поверхности 850 мм.

Стол обеденный Д-258



Под заказ от 6 шт.

Высота: 750 мм
Ширина: 750 мм
Глубина: 750 мм
Вес: 13,43 кг

Используемые материалы: ЛДСП 16 мм, кромка ПВХ 0,45 мм.
Гарантийный срок: 24 месяца.

1305.-

- Стол обеденный.
- Имеет рабочую поверхность размером 750x750 мм.

Стол обеденный Д-259



Ольха- складская позиция.
Дуб, орех-под заказ от 6 шт.

Высота: 750 мм
Ширина: 1200 мм
Глубина: 750 мм
Вес: 18,5 кг

Используемые материалы: ЛДСП 16 мм, кромка ПВХ 0,45 мм.
Гарантийный срок: 24 месяца.

1885.-

- Стол обеденный.
- Имеет рабочую поверхность размером 1200x750 мм.

Шкаф для обуви Д-128



Орех- складская позиция.
Дуб, ольха-под заказ от 6 шт.

Высота: 476 мм
Ширина: 704 мм
Глубина: 350 мм
Вес: 17,5 кг

Используемые материалы: ЛДСП 16 мм, кромка ПВХ 2 мм, кромка Б/К 19.
Гарантийный срок: 24 месяца.

- Шкаф для обуви, 1 полка

1720.-

Стол-книжка Д-244М



Под заказ от 12 шт.

Высота: 750 мм
Ширина: 380 мм
Глубина: 770 мм
Вес: 51,3 кг

Используемые материалы: ЛДСП 16 мм, кромка ПВХ 0,45 мм.
Гарантийный срок: 24 месяца.

- Тумба двухсторонняя, с одной стороны — дверь, внутри 1 полка, с другой — 3 выдвигаемых ящика.
- Габариты в разложенном виде (ВхШхГ): с одной столешницей — 750x1000x770 мм, с двумя столешницами — 750x1660x770.

5600.-

Стол-книжка Д-257



Орех, дуб- складская позиция.
Ольха-под заказ от 12 шт.

Высота: 750 мм
Ширина: 330 мм
Глубина: 770 мм
Вес: 25,3 кг

Используемые материалы: ЛДСП 16 мм, кромка ПВХ 0,45 мм.
Гарантийный срок: 24 месяца.

- Габариты в разложенном виде (ВхШхГ): с одной столешницей — 750x980x770 мм, с двумя столешницами — 750x1570x770 мм.

2465.-

Кровать Д-707

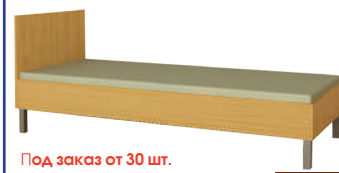

Под заказ от 30 шт.

Высота: 800 мм
Длина: 2032 мм
Глубина: 834 мм
Вес: 38,5 кг

Используемые материалы: ЛДСП 16 мм, кромка ПВХ 0,45 мм. Труба профильная 25x25 мм и 25x40 мм. Листовая сталь толщиной 2 мм.

Цветовое исполнение - серая гладкая полуматовая (RAL 7038).

- Гарантийный срок: 18 месяцев.
- Кровать односпальная на металлическом каркасе.
- Поставляется в разобранном виде.

4350.-

Комод Д-404



Орех, дуб- складская позиция.
Ольха-под заказ от 6 шт.

Высота: 770 мм
Ширина: 800 мм
Глубина: 480 мм
Вес: 38,6 кг

Используемые материалы: ЛДСП 16 мм, кромка ПВХ 0,45 мм.
Гарантийный срок: 24 месяца.

- Комод с 3 ящиками.

3785.-

Комод Д-404М



Орех, дуб- складская позиция.
Ольха-под заказ от 6 шт.

Высота: 1000 мм
Ширина: 800 мм
Глубина: 480 мм
Вес: 51,0 кг

Используемые материалы: ЛДСП 16 мм, кромка ПВХ 0,45 мм.
Гарантийный срок: 24 месяца.

- Комод с 5 ящиками.

4570.-

Стол откидной Д-260



Высота: 250 мм
Ширина: 900 мм
Глубина: 520 мм
Вес: 7,0 кг

1590.-

Складская позиция.

Используемые материалы: Труба 25x40 мм с полимерным покрытием, металлический лист толщиной 2 мм и 1,2 мм, ЛДСП 16 мм.

Гарантийный срок: 24 месяца.

- Стол раскладной на металлокаркасе.
- Легко складывается, занимает мало места.
- Стол необходимо крепить к стене с помощью прилагаемого стенового крепежа.

Система хранения

225.-



Высота: 16 мм
Ширина: 800 мм
Глубина: 250 мм
Вес: 2,3 кг

СХ полка 1.Д.250x800.ольха

Полка ДСП

Под заказ от 50 шт.

365.-



Высота: 16 мм
Ширина: 800 мм
Глубина: 400 мм
Вес: 3,7 кг

СХ полка 1.Д.400x800.ольха

Используемые материалы: ЛДСП 16 мм, кромка ПВХ 2 мм.
Гарантийный срок: 12 месяцев.

Под заказ от 50 шт.

365.-



Высота: 19 мм
Ширина: 790 мм
Глубина: 250 мм
Вес: 1,48 кг

СХ полка 2.С1.250x790.7038

Полка металлическая

Под заказ от 50 шт.

537.-



Высота: 19 мм
Ширина: 790 мм
Глубина: 400 мм
Вес: 2,42 кг

СХ полка 2.С1.400x790.7038

Используемые материалы: Листовая сталь толщиной 0,7 мм.
Цветовое исполнение - светло-серая шагрень RAL 7038.
Гарантийный срок: 12 месяцев.

Под заказ от 50 шт.

391.-



Высота: 5 мм
Ширина: 790 мм
Глубина: 250 мм
Вес: 0,91 кг

СХ полка 3.S1.250x790.7038

Под заказ от 50 шт.

Полка металлическая

Используемые материалы: Листовая сталь толщиной 1,2 мм. Пруток D5 мм. **Цветовое исполнение** - светло-серая шагрень RAL 7038. **Гарантийный срок:** 12 месяцев.

- Полка металлическая - используется в качестве сушилки белья.

575.-

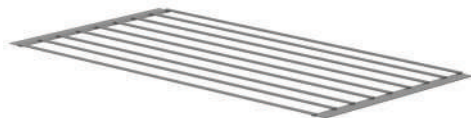

Высота: 5 мм
Ширина: 790 мм
Глубина: 400 мм
Вес: 1,36 кг

СХ полка 3.S1.400x790.7038

Под заказ от 50 шт.

439.-



Высота: 20 мм
Ширина: 798 мм
Глубина: 260 мм
Вес: 1,1 кг

СХ полка 4.S2.260x798.7038

Под заказ от 50 шт.

Полка металлическая

Используемые материалы: Листовая сталь толщиной 2 мм. Пруток D5 мм. **Цветовое исполнение** - светло-серая шагрень RAL 7038. **Гарантийный срок:** 12 месяцев.

662.-



Высота: 20 мм
Ширина: 798 мм
Глубина: 400 мм
Вес: 1,36 кг

СХ полка 4.S2.400x798.7038

Под заказ от 50 шт.

175.-



Высота: 74 мм
Ширина: 24 мм
Глубина: 275 мм
Вес: 0,42 кг

СХ кронштейн S2.Л.74x275.7038

Под заказ от 50 шт.

Кронштейн левый

Используемые материалы: Листовая сталь толщиной 2 мм. **Цветовое исполнение** - светло-серая шагрень RAL 7038. **Гарантийный срок:** 12 месяцев.

215.-



Высота: 74 мм
Ширина: 24 мм
Глубина: 375 мм
Вес: 0,55 кг

СХ кронштейн S2.Л.74x375.7038

Под заказ от 50 шт.

175.-

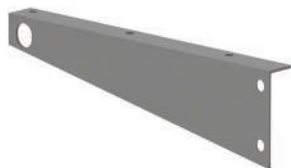

Высота: 74 мм
Ширина: 24 мм
Глубина: 275 мм
Вес: 0,42 кг

СХ кронштейн S2.Пр.74x275.7038

Под заказ от 50 шт.

Кронштейн правый

Используемые материалы: Листовая сталь толщиной 2 мм. **Цветовое исполнение** - светло-серая шагрень RAL 7038. **Гарантийный срок:** 12 месяцев.

215.-



Высота: 74 мм
Ширина: 24 мм
Глубина: 375 мм
Вес: 0,55 кг

СХ кронштейн S2.Пр.74x375.7038

Под заказ от 50 шт.

СХ стойка 1986.7038

Высота: 1986 мм
Ширина: 27 мм
Глубина: 43 мм
Вес: 0,74 кг

205.-

СХ стойка 1486.7038

Высота: 1486 мм
Ширина: 27 мм
Глубина: 43 мм
Вес: 0,55 кг

130.-

СХ стойка 986.7038

Высота: 986 мм
Ширина: 27 мм
Глубина: 43 мм
Вес: 0,365 кг

105.-

Стойка

Под заказ от 50 шт.

Используемые материалы: Листовая сталь толщиной 2 мм. **Цветовое исполнение** - светло-серая шагрень RAL 7038. **Гарантийный срок:** 12 месяцев.



Мебель и оборудование для сада



Мангалы, коптильни, дровницы

Мангал

M-1



Складская позиция.

Высота: 825 мм
Ширина: 400 мм
Глубина: 650 мм

Вес: 11,8 кг

Используемые материалы:
листовая сталь толщиной 2 мм
Гарантийный срок: 12 месяцев.

- Высота мангала в собранном виде позволяет пользоваться им, не нагибаясь.
- Металлические направляющие позволяют располагать шампура на необходимой высоте относительно углей (всего 4 уровня).
- Разборная конструкция позволяет компактно хранить его не в сезон.

2030.-



Мангал

M-3



Складская позиция.

Высота: 340 мм
Ширина: 270 мм
Глубина: 420 мм
Вес: 2,3 кг

Используемые материалы:
листовая сталь толщиной 0,8 мм.
Гарантийный срок: 12 месяцев.

- Наличие отверстий для поддува.
- Разборная конструкция позволяет компактно хранить его не в сезон.

320.-



Мангал

M-10



Под заказ от 100 шт.

Высота: 850 мм
Ширина: 610 мм
Глубина: 260 мм
Вес: 16,91 кг

Используемые материалы:
листовая сталь толщиной 3 мм.
Гарантийный срок: 12 месяцев.

- Высота мангала в собранном виде позволяет пользоваться им не нагибаясь.
- Преимущество мангала — металл толщиной 3 мм. Это позволяет оставлять его на улице круглый год.
- Возможность крепления мангала к поверхности на которой он будет установлен.
- Уголки на опорах имеют отверстия. При желании покупатель может положить деревянные доски для получения полки.

3770.-

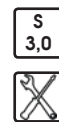

Подставка для костра

M-8



Складская позиция.

Высота: 352 мм
Ширина: 500 мм
Глубина: 300 мм
Вес: 2,5 кг

Используемые материалы:
листовая сталь толщиной 2 мм.
Гарантийный срок: 12 месяцев.

- Предназначена для приготовления пищи на открытом огне.
- Можно использовать также вместо мангала и как столик для горячих предметов.
- Легко собирается и не занимает много места.
- Поставляется в разобранном виде.

565.-



Коптильня М-4 разборная



Складская позиция.

Высота: 192 мм
Ширина: 254 мм
Глубина: 391 мм
Вес: 2,95 кг



480.-

Используемые материалы: листовая сталь толщиной 0,8 мм.
Гарантийный срок: 12 месяцев.

- Сдвижная крышка.
- Внутри коптильни имеются две решетки, образующие 2 яруса для копчения.

Коптильня М-7



Под заказ от 100 шт.

Высота: 215 мм
Ширина: 390 мм
Глубина: 254 мм
Вес: 5,6 кг



1190.-

Используемые материалы: листовая сталь толщиной 1,2 мм (корпус и крышка) и 0,7 мм (поддон).

Гарантийный срок: 12 месяцев.

- Сдвижная крышка.
- Внутри коптильни имеются две решетки, образующие 2 яруса для копчения.
- На дно ставится поддон для опилок.

Подставка-дровница П-40



Под заказ от 100 шт.

Высота: 520 мм
Ширина: 336 мм
Глубина: 418 мм
Вес: 2,0 кг

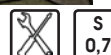

0,7

Используемые материалы: Листовая сталь толщиной 0,7 мм, труба D 18 мм.
Цветовое исполнение — серая гладкая полуматовая (7038 RAL).

Гарантийный срок: 12 месяцев.

- Дровница это удобный предмет для хранения дров вблизи каминов и печей.
- Легко переносится с помощью ручки.
- Удобная.
- Поставляется в разобранном виде.

610.-

Подставка-дровница П-43



Под заказ от 100 шт.

Высота: 840 мм
Ширина: 900 мм
Глубина: 310 мм
Вес: 6,7 кг



2,0

Используемые материалы: Листовая сталь толщиной 2 мм, труба D 18 мм.
Цветовое исполнение — серая гладкая полуматовая (7038 RAL).

Гарантийный срок: 12 месяцев.

- Дровница это удобный предмет для хранения дров в доме и бане.
- Удобная, сборно-разборная конструкция.
- Поставляется в разобранном виде.

1235.-



Коптильня М-11

Высота: 185 мм
Ширина: 470 мм
Глубина: 254 мм
Вес: 4,5 кг



NEW

0,7

Используемые материалы: лист AISI толщиной 0,7 мм.

Гарантийный срок: 12 месяцев.

Под заказ.

- Внутри коптильни имеются две решетки, образующие 2 яруса для копчения.
- Задвижная крышка.
- Собирается на винтах.

2030.-

Печи

Печь отопительная, дровяная ПОД-01



Складская позиция.

Используемые материалы: листовая сталь толщиной 1,2 мм и 0,7 мм.
Гарантийный срок: 12 месяцев.

Печь дровяная отопительная предназначена для обогрева помещений, а также для разогрева и приготовления пищи; для дачников, туристов, рыбаков, охотников, путешественников.

- Печь рассчитана на эксплуатацию до 2600 рабочих часов.
- Объем отапливаемого помещения — до 50 м³/25 м².
- Мощность — около 4,0 кВт.
- Диаметр дымоотводящего патрубка — 100 мм.
- Рекомендуемая высота дымохода — 4 м.
- Рекомендуемый размер дров — до 400 мм.

В КАЧЕСТВЕ ТОПЛИВА ИСПОЛЬЗОВАТЬ — ДРОВА И ДРЕВЕСНЫЙ УГОЛЬ!!!

- Рекомендуемая масса единовременной закладки дров в печь 2,5-4 кг.
- Регулировка интенсивности работы печи осуществляется при помощи заслонки расположенной на лицевой части печи.
- Верхняя часть печи может быть использована для подогрева и варки пищи в металлической посуде диаметром — до 22 см.

2320.-

Печь для сжигания мусора ПОД-02



Складская позиция.

Высота: 965 мм
Ширина: 710 мм
Глубина: 580 мм
Вес: 46,0 кг



2,0

Используемые материалы: листовая сталь толщиной 2 мм.
Гарантийный срок: 12 месяцев.

Предназначена для утилизации (сжигания) опавших листьев, ветвей, различного бытового мусора на приусадебных и дачных участках в весенне-осенний период.

- Закрытая конструкция предотвращает разнос мусора по территории.
- Наличие большой откидной крышки-люка в верхней части печки обеспечивает легкую и удобную загрузку.
- Диаметр дымоотводящего патрубка — 100 мм.

8265.-

Печь отопительная, дровяная ПОД-03



Высота: 660/770 мм
Ширина: 350 мм
Глубина: 565 мм
Вес: 28,7 кг



2,0

Используемые материалы: листовая сталь толщиной 2 мм.
Гарантийный срок: 12 месяцев.

Печь дровяная отопительная предназначена для обогрева помещений, а также для разогрева и приготовления пищи; для дачников, туристов, рыбаков, охотников, путешественников.

- Печь рассчитана на эксплуатацию до 2600 рабочих часов.
- Объем отапливаемого помещения — до 75 м³.
- Мощность — около 6,0 кВт.
- Диаметр дымоотводящего патрубка — 100 мм.
- Рекомендуемая высота дымохода — 4 м.
- Рекомендуемый размер дров — до 500 мм

В КАЧЕСТВЕ ТОПЛИВА ИСПОЛЬЗОВАТЬ — ДРОВА И ДРЕВЕСНЫЙ УГОЛЬ!!!

- Рекомендуемая масса единовременной закладки дров в печь 4-6 кг.
- Регулировка интенсивности работы печи осуществляется при помощи заслонки расположенной на лицевой части печи.
- Верхняя часть печи может быть использована для подогрева и варки пищи в металлической посуде диаметром — до 30 см.



Складская позиция.

- Печь можно использовать для обогрева бани. Предварительно собрать короб из пластин и закрепить его на печке. В короб сложить камни.

Для заполнения короба для камней использовать ТОЛЬКО КАМНИ ДЛЯ БАНЬ И САУН!

- Рекомендуемый вес камней — до 25 кг.
- Поставляется в разобранном виде.

4640.-

Скамьи

Кресло садовое

СД-301



Под заказ от 50 шт.

Высота: 810 мм
Ширина: 710 мм
Глубина: 650 мм
Вес: 12,7 кг

2250.-

Используемые материалы: Труба профильная 25x25 мм. Сидение и спинка-доска (сосна).
Цветовое исполнение -светло- серая шагрень RAL 7038. **Гарантийный срок:** 18 месяцев.

Скамья садовая

СД-400



Под заказ от 50 шт.

Высота: 815 мм
Ширина: 1300 мм
Глубина: 650 мм
Вес: 18,0 кг

3555.-

Используемые материалы: Труба профильная 25x25 мм. Сидение и спинка- доска (сосна).
Цветовое исполнение -светло- серая шагрень RAL 7038. **Гарантийный срок:** 18 месяцев.

Скамья садовая

Ш-402



Складская позиция.

Высота: 805 мм
Ширина: 1300 мм
Глубина: 650 мм
Вес: 18,0 кг

3045.-

Используемые материалы: Труба профильная 25x25 мм. Сидение и спинка- доска (сосна).
Цветовое исполнение -светло- серая шагрень RAL 7038. **Гарантийный срок:** 18 месяцев.

Стол садовые

Стол раскладной

Д-255 сосна



Под заказ от 30 шт.

Высота: 728 мм
Ширина: 1200 мм
Глубина: 668 мм
Вес: 9,7 кг

2610.-

Используемые материалы: Труба D 18 мм. столешница-доска (сосна).
Цветовое исполнение -светло- серая шагрень RAL 7038. **Гарантийный срок:** 24 месяцев.

- Стол раскладной на металлокаркасе.
- Удобен для хранения и транспортировки.

Стол садовый

Ш-106



NEW

Под заказ от 30 шт.

Высота: 750 мм
Ширина: 850 мм
Глубина: 762 мм
Вес: 13,1 кг

2400.-

Используемые материалы: Труба профильная 25x25 мм. Столешница- доска (сосна).
Цветовое исполнение -светло- серая шагрень RAL 7038. **Гарантийный срок:** 12 месяцев.

- Стол на металлокаркасе.
- Удобен для хранения и транспортировки.

Стол садовый

Ш-107



NEW

Под заказ от 30 шт.

Высота: 750 мм
Ширина: 1180 мм
Глубина: 762 мм
Вес: 15,8 кг

2640.-

Используемые материалы: Труба профильная 25x25 мм. Столешница- доска (сосна).
Цветовое исполнение -светло- серая шагрень RAL 7038. **Гарантийный срок:** 12 месяцев.

- Стол на металлокаркасе.
- Удобен для хранения и транспортировки.

Сопутствующие товары

Стойка для цветов

П-35



Высота: 1890 мм
Ширина: 825 мм
Глубина: 825 мм
Вес: 8,0 кг

2465.-

Используемые материалы: Труба профильная 20x20 мм. **Цветовое исполнение** -светло- серая шагрень RAL 7038. **Гарантийный срок:** 12 месяцев.

- Возможность размещения 9 цветочных горшков.
- Регулировка крепежных пластин под диаметр горшка.
- Цветочные горшки в комплектацию не входят.

Стойка для цветов

П-36



Высота: 1190 мм
Ширина: 825 мм
Глубина: 825 мм
Вес: 7,15 кг

1815.-

Используемые материалы: Труба профильная 20x20 мм. **Цветовое исполнение** -светло- серая шагрень RAL 7038. **Гарантийный срок:** 12 месяцев.

- Возможность размещения 9 цветочных горшков.
- Регулировка крепежных пластин под диаметр горшка.
- Цветочные горшки в комплектацию не входят.

Подставка для распила дров

П-38



S 1,5

Под заказ от 100 шт.

Высота: 850 мм
Ширина: 870 мм
Глубина: 835 мм
Вес: 7,19 кг

Используемые материалы: листовая оцинкованная сталь толщиной 1,5 мм. **Гарантийный срок:** 12 месяцев.

- Нагрузка 150 кг.

1450.-

Мебель для учебных заведений



— Бук Бавария



— Дуб молочный

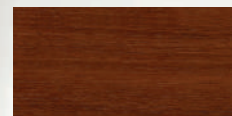

Орех Мария Луиза
(под заказ)

Как правильно выбрать школьную мебель?

При выборе школьной мебели обратите основное внимание на материал изделия, а также на группу роста. К материалам для изготовления детской и школьной мебели предъявляются повышенные требования, с точки зрения надежности, долговечности и экологической чистоты. Рекомендуется приобретать учебную мебель, выполненную из высококачественных материалов.

Наши парты изготовлены из высококачественного ЛДСП.

Каждому школьнику необходима мебель, подходящая его росту.

Регулировка школьных столов позволяет создать учебное место подходящего размера.

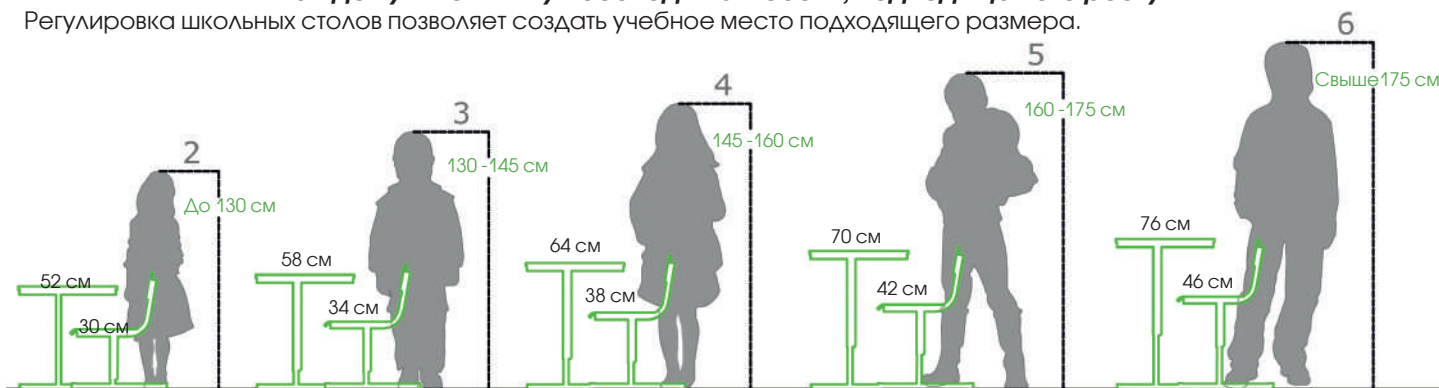

Парты регулируемые

Парта регулируемая, одноместная

Ш-301(2-6)



Высота: 520-760 мм
Ширина: 600 мм
Глубина: 500 мм
Вес: 9,5 кг

Бук - складская позиция
Дуб - под заказ от 30 шт.

Используемые материалы: Труба профильная 25x25 мм и 30x30 мм. ДСП 16 мм, ПВХ 2 мм, кромка Б/К 19.
Цветовое исполнение -светло- серая шагрень RAL 7038.

Гарантийный срок: 24 месяца.

- Регулировка по высоте 2, 3, 4, 5, 6 группа роста.

1595.-

Парта регулируемая, одноместная

Ш-301(2-4)



Высота: 520-640 мм
Ширина: 600 мм
Глубина: 500 мм
Вес: 9,5 кг

Под заказ от 12 шт.

Используемые материалы: Труба профильная 25x25 мм и 30x30 мм. ДСП 16 мм, ПВХ 2 мм, кромка Б/К 19.
Цветовое исполнение -светло- серая шагрень RAL 7038.

Гарантийный срок: 24 месяца.

- Регулировка по высоте 2, 3, 4, группа роста.

1525.-

Парта регулируемая, одноместная

Ш-301(4-6)

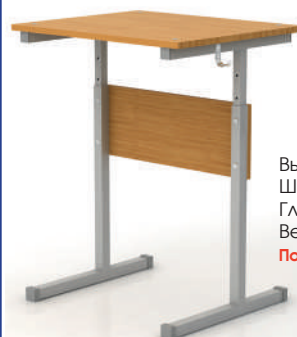

Высота: 640-760 мм
Ширина: 600 мм
Глубина: 500 мм
Вес: 10,0 кг

Под заказ от 12 шт.

Используемые материалы: Труба профильная 25x25 мм и 30x30 мм. ДСП 16 мм, ПВХ 2 мм, кромка Б/К 19.
Цветовое исполнение -светло- серая шагрень RAL 7038.

Гарантийный срок: 24 месяца

- Регулировка по высоте 4, 5, 6 группа роста.

1595.-

Парта регулируемая с механизмом подъема столешницы

Ш-301M (2-6)



Высота: 520-760 мм
Ширина: 600 мм
Глубина: 500 мм
Вес: 10,1 кг

Дуб - складская позиция
Бук - под заказ от 30 шт.

Используемые материалы: Труба профильная 25x25 мм и 30x30 мм. ДСП 16 мм, ПВХ 2 мм, кромка Б/К 19.
Цветовое исполнение -светло- серая шагрень RAL 7038.

Гарантийный срок: 24 месяца.

- Регулировка по высоте 2, 3, 4, 5, 6 группа роста.
- Угол наклона столешницы составляет от 0 до 12°.

1885.-

Парта регулируемая с механизмом подъема столешницы

Ш-301M (2-4)



Высота: 520-640 мм
Ширина: 600 мм
Глубина: 500 мм
Вес: 10,3 кг

Под заказ от 12 шт.

Используемые материалы: Труба профильная 25x25 мм и 30x30 мм. ДСП 16 мм, ПВХ 2 мм, кромка Б/К 19.
Цветовое исполнение -светло- серая шагрень RAL 7038.

Гарантийный срок: 24 месяца.

- Регулировка по высоте 2, 3, 4 группа роста.
- Угол наклона столешницы составляет от 0 до 12°.

1885.-

Парта регулируемая с механизмом подъема столешницы

Ш-301M (4-6)

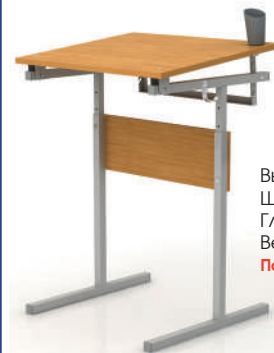

Высота: 640-760 мм
Ширина: 600 мм
Глубина: 500 мм
Вес: 10,8 кг

Под заказ от 12 шт.

Используемые материалы: Труба профильная 25x25 мм и 30x30 мм. ДСП 16 мм, ПВХ 2 мм, кромка Б/К 19.
Цветовое исполнение -светло- серая шагрень RAL 7038.

Гарантийный срок: 24 месяца.

- Регулировка по высоте 4, 5, 6 группа роста.
- Угол наклона столешницы составляет от 0 до 12°.

1885.-

Парта регулируемая, двухместная

Ш-304(2-6)



Высота: 520-760 мм
Ширина: 1200 мм
Глубина: 500 мм
Вес: 14,4 кг

Дуб - складская позиция
Бук - под заказ от 30 шт.

2030.-

Используемые материалы: Труба профильная 25x25 мм. Листовая сталь толщиной 2 мм. ДСП 16 мм, ПВХ 2 мм, кромка Б/К 19.

Цветовое исполнение -серая гладкая полуматовая RAL 7038.

Гарантийный срок: 24 месяца.

- Регулировка по высоте 2, 3, 4, 5 и 6 группа роста.

Парта регулируемая, двухместная

Ш-304(2-4)



Высота: 520-640 мм
Ширина: 1200 мм
Глубина: 500 мм
Вес: 14,5 кг

Бук - складская позиция
Дуб - под заказ от 30 шт.

2175.-

Используемые материалы: Труба профильная 25x25 мм и 30x30 мм. ДСП 16 мм, ПВХ 2 мм, кромка Б/К 19.
Цветовое исполнение -серая гладкая полуматовая RAL 7038.

Гарантийный срок: 24 месяца.

- Регулировка по высоте 2, 3, 4 группа роста.

Парта регулируемая, двухместная

Ш-304(4-6)



Высота: 640-760 мм
Ширина: 1200 мм
Глубина: 500 мм
Вес: 15,0 кг

Бук - складская позиция
Дуб - под заказ от 30 шт.

2175.-

Используемые материалы: Труба профильная 25x25 мм и 30x30 мм. ДСП 16 мм, ПВХ 2 мм, кромка Б/К 19.
Цветовое исполнение -серая гладкая полуматовая RAL 7038.

Гарантийный срок: 24 месяца.

- Регулировка по высоте 4, 5 и 6 группа роста.

Парта регулируемая, двухместная **Ш-304М (2-6)**



Высота: 520-760 мм
Ширина: 1200 мм
Глубина: 500 мм
Вес: 15,2 кг

2490.-

Дуб - складская позиция
Бук - под заказ от 30 шт.

Используемые материалы: Труба профильная 25x25 мм и 30x30 мм, ДСП 16 мм, ПВХ 2 мм, кромка Б/К 19.
Цветовое исполнение - серая гладкая полуматовая RAL 7038. **Гарантийный срок:** 24 месяца.

- Регулировка по высоте 2, 3, 4, 5, 6 группа роста.

Парта регулируемая, двухместная **Ш-304М (2-4)**



Высота: 520-640 мм
Ширина: 1200 мм
Глубина: 500 мм
Вес: 15,6 кг

2490.-

Дуб - складская позиция
Бук - под заказ от 30 шт.

Используемые материалы: Труба профильная 25x25 мм и 30x30 мм, ДСП 16 мм, ПВХ 2 мм, кромка Б/К 19.
Цветовое исполнение - серая гладкая полуматовая RAL 7038. **Гарантийный срок:** 24 месяца.

- Регулировка по высоте 2, 3, 4 группа роста.

Парта регулируемая, двухместная **Ш-304М (4-6)**



Высота: 640-760 мм
Ширина: 1200 мм
Глубина: 500 мм
Вес: 16,1 кг

2490.-

Под заказ от 30 шт.

Используемые материалы: Труба профильная 25x25 мм и 30x30 мм, ДСП 16 мм, ПВХ 2 мм, кромка Б/К 19.
Цветовое исполнение - серая гладкая полуматовая RAL 7038. **Гарантийный срок:** 24 месяца.

- Регулировка по высоте 4, 5 и 6 группа роста.

Парты нерегулируемые

Парта нерегулируемая, двухместная **Ш-302**



Высота: 750 мм
Ширина: 1200 мм
Глубина: 500 мм
Вес: 14,0 кг

1885.-

Используемые материалы: Труба профильная 25x25 мм, ДСП 16 мм, ПВХ 2 мм, кромка Б/К 19.

Цветовое исполнение - серая гладкая полуматовая RAL 7038. **Гарантийный срок:** 24 месяца.

- Парта рассчитана на 6 группу роста.

Бук - складская позиция
Дуб - под заказ от 30 шт.

Парта нерегулируемая, одноместная **Ш-303**



Высота: 750 мм
Ширина: 600 мм
Глубина: 500 мм
Вес: 9,0 кг

1595.-

Используемые материалы: Труба профильная 25x25 мм, ДСП 16 мм, ПВХ 2 мм, кромка Б/К 19.

Цветовое исполнение - серая гладкая полуматовая RAL 7038. **Гарантийный срок:** 24 месяца.

- Парта рассчитана на 6 группу роста.

Под заказ от 30 шт.

Стулья школьные

Стул регулируемый **Ш-508(2-6)**



Складская позиция
Высота: 340-460 мм
Ширина: 380 мм
Глубина: 480 мм
Вес: 6,1 кг

1380.-

Используемые материалы: Труба профильная 25x25 мм и 20x20 мм. Листовая сталь толщиной 2 мм. Сидение и спинка - гнutoклевенная фанера, покрытая лаком. **Цветовое исполнение** - серая гладкая полуматовая RAL 7038. **Гарантийный срок:** 24 месяца.

- Регулировка по высоте 3, 3, 4, 5 и 6 группа роста.

Стул регулируемый **Ш-508(2-4)**



Складская позиция
Высота: 340-380 мм
Ширина: 340 мм
Глубина: 480 мм
Вес: 4,6 кг

1235.-

Используемые материалы: Труба профильная 25x25 мм и 20x20 мм. Листовая сталь толщиной 2 мм. Сидение и спинка - гнutoклевенная фанера, покрытая лаком. **Цветовое исполнение** - серая гладкая полуматовая RAL 7038. **Гарантийный срок:** 24 месяца.

- Регулировка по высоте 2, 3 и 4 группа роста.

Стул регулируемый **Ш-508(4-6)**



Складская позиция
Высота: 380-460 мм
Ширина: 380 мм
Глубина: 480 мм
Вес: 5,5 кг

1380.-

Используемые материалы: Труба профильная 25x25 мм и 20x20 мм. Листовая сталь толщиной 2 мм. Сидение и спинка - гнutoклевенная фанера, покрытая лаком. **Цветовое исполнение** - серая гладкая полуматовая RAL 7038. **Гарантийный срок:** 24 месяца.

- Регулировка по высоте 4, 5 и 6 группа роста.

Стул нерегулируемый **Ш-509**



Складская позиция
Высота: 460 мм
Ширина: 380 мм
Глубина: 480 мм
Вес: 5,6 кг

1380.-

Используемые материалы: Труба профильная 25x25 мм. Листовая сталь толщиной 2 мм. Сидение и спинка - гнutoклевенная фанера, покрытая лаком. **Цветовое исполнение** - серая гладкая полуматовая RAL 7038. **Гарантийный срок:** 24 месяца.

- Стул школьный нерегулируемый для 6 группы роста.

МОДУЛЬНАЯ СИСТЕМА

Создай подходящую комбинацию

01. Д-518
Полка односекционная. 360x360x344 мм.
Дуб молочный. **600.-**
Д-518Ф
Фасад к Д-518. 375x375x16 мм.
Орех (Ноче Мария Луиза). **600.-**
См. стр. 28
1200.-

02. Д-521
Полка трехсекционная. 360x1080x344 мм.
Дуб молочный.
См. стр. 28
1195.-

03. Д-518
Полка односекционная. 360x360x344 мм.
Дуб молочный.
См. стр. 28
600.-

04. Д-522
Полка трехсекционная. 1080x360x344 мм.
Дуб молочный. **1305.-**
Д-522Ф
Фасад к Д-522. 1076x375x16 мм. **825.-**
Орех (Ноче Мария Луиза).
См. стр. 28
2130.-

05. Д-520
Полка двухсекционная. 720x360x344 мм.
Дуб молочный. **1120.-**
Д-520Ф
Фасад к Д-520. 716x375x16 мм. **750.-**
Орех (Ноче Мария Луиза).
См. стр. 28
1870.-

07. Д-250
Стол раскладной. 350x600x356 мм.
Дуб молочный.
См. стр. 27
870.-

06. Д-522
Полка трехсекционная. 1080x360x344 мм.
Дуб молочный.
См. стр. 28
1305.-

Поряднее о всей серии
«МОДУЛЬНАЯ СИСТЕМА»
смотри на стр. 28

СИСТЕМА ХРАНЕНИЯ

03. **НОВИКА.**
СХ кронштейн S2.Л.74x375.7038
СХ кронштейн S2.Пр.74x375.7038
Кронштейн. 5x790x400 мм.
Светло-серая шагрень.
См.стр. 33

215.-

01. **НОВИКА.**
СХ полка 2.S1.250x790.7038
Полка металлическая.
19x790x250 мм.
Светло-серая шагрень.
См. стр. 32

365.-

02. **НОВИКА.**
СХ полка 1Д.250x800 ольха
Полка ДСП. 16x800x250 мм.
Ольха
См. стр. 32

225.-

Система хранения может использоваться в:

- Гардеробных
- Ванн
- Кладовках
- Гаражах, мастерских
- Прихожих
- Офисах
- Саду, даче

04. **НОВИКА.**
СХ стойка 986.7038
Полка металлическая. 1986x27x43 мм.
Светло-серая шагрень.
См. стр. 33

105.-

05. **НОВИКА.**
СХ полка 4.S2.260x798.7038
Полка металлическая.
20x798x250 мм.
Светло-серая шагрень.
См. стр. 33

439.-

06. **НОВИКА.**
СХ полка 4.S2.400x798.7038
Полка металлическая.
20x798x400 мм.
Светло-серая шагрень.
См. стр. 33

662.-

07. Д-404
Комод. 770x800x480 мм.
См. стр. 32

3785.-

Поряднее о всей серии
«СИСТЕМА ХРАНЕНИЯ»
смотри на стр. 32-33

Доставка и оплата

- Осуществляется доставка в Санкт-Петербурге, Москве, Великом Новгороде.
- Доставка до подъезда СПб (в пределах КАД) товаров до 50 кг - 800 руб. Свыше 50 кг стоимость составляет 800,00 руб.+ 3,00 руб/кг.
- Доставка по СПб (за пределами КАД) товаров до 50 кг - 800,00 руб.+ 50,00 руб./км. Свыше 50 кг стоимость составляет 800,00 руб.+ 3,00 руб/кг. Стоимость такелажа рассчитывается отдельно.
- Доставка в Москве и Великом Новгороде осуществляется по тарифам «Деловых Линий»
- Оплату продукции можно совершить в интернет-магазине www.nadegdaspb.ru банковскими картами, распечатать квитанцию Сбербанка или по безналичному расчету.
- В случае проблем при оплате вам помогут наши операторы по тел
- . 8 (812) 601-06-78
- Подробные условия доставки, оплаты и такелажа вы можете найти на нашем сайте - www.nadegdaspb.ru в разделе «Доставка и оплата»

ВК.....	14	Д-218/500.....	25	Д-521.....	28	П-071.....	10	ШМ-6КХ-С.....	7
ВК-2.....	14	Д-218/600.....	25	Д-522.....	28	П-071Д/1.....	10	ШМ-12КХ.....	7
ВК-Н.....	14	Д-218/700.....	25	Д-522Ф.....	28	П-071Д/2.....	10	ШМ-12КХ-С.....	7
ВК-К.....	14	Д-218/1400.....	25	Д-528.....	31	П-072.....	10	ШМ-18.....	2
ВК-Р.....	14	Д-222ПР.....	23	Д-529.....	31	П-072Д/1.....	10	ШМ-18СL.....	2
ВЛ.....	13	Д-222Л.....	23	Д-602.....	24	П-072Д/2.....	10	ШМ-21А.....	9
ВН-2.....	13	Д-223ПР.....	23	Д-603.....	24	П-091Д/1.....	11	ШМ-21П.....	9
ВН-6.....	13	Д-223Л.....	23	Д-603з.....	24	П-091Д/1.5.....	11	ШМ-25.....	12
ВО.....	13	Д-225М.....	23	Д-603ф.....	24	П-091Д/2.....	11	ШМ-М.....	2
ВП(500).....	13	Д-226ПР.....	23	Д-604.....	24	П-092Д/1.....	11	ШМС-2.04.....	2
ВП(980).....	13	Д-226Л.....	23	Д-605.....	24	П-092Д/1.5.....	11	ШМС-2.05.....	2
ВС-1.....	13	Д-227ПР.....	23	Д-608А.....	24	П-092Д/2.....	11	ШМС-2.06.....	2
ВС-2.....	13	Д-227Л.....	23	Д-610/400.....	24	П-М/1.....	2	ШМС-3.12.....	3
ВС-3.....	13	Д-228ПР.....	23	Д-610/700.....	24	ПОД-01.....	35	ШМС-4.....	3
ВС-4.....	13	Д-228Л.....	28	Д-612.....	24	ПОД-02.....	35	ШМС-4.22 ВИНТЫ.....	5
ВС-5.....	13	Д-230.....	27	Д-617.....	24	ПОД-03.....	35	ШМС-4.25 ВИНТЫ.....	5
ВСТ.....	13	Д-231.....	26	Д-617М.....	24	СВ-1.....	12	ШМС-4А-020.....	5
ВСТ(1200).....	13	Д-232.....	26	Д-621.....	31	СВ-1 полка.....	12	ШМС-4Б.....	3
ВТ-1.....	13	Д-233.....	26	Д-622.....	31	СД-201.....	29	ШМС-6.....	3
ВТ-2.....	13	Д-238.....	26	Д-623.....	31	СД-207.....	29	ШМС-6.11 оц.....	9
Д-102.....	19	Д-238 экран.....	26	Д-624.....	31	СД-209.....	29	ШМС-6.14.....	8
Д-103.....	19	Д-238/1.....	26	Д-625.....	31	СД-210.....	29	ШМС-6.14М.....	8
Д-105.....	19	Д-238/1 экран.....	26	Д-626.....	31	СД-211.....	29	ШМС-6.15.....	9
Д-107.....	19	Д-238/2.....	26	Д-707.....	32	СД-301.....	36	ШМС-6.15 оц.....	9
Д-107М.....	31	Д-239.....	26	ИП-1.....	14	СД-400.....	36	ШМС-6.18.....	9
Д-111.....	19	Д-240.....	26	ИП-2.....	13	СД-401.....	11	ШМС-6.18 оц.....	9
Д-112.....	19	Д-243.....	27	К-1.....	17	СТ-01.....	14	ШМС-7.02.....	8
Д-113.....	19	Д-244М.....	32	К-2.....	17	СТ-12.....	14	ШМС-7.04.....	8
Д-114.....	19	Д-245.....	27	К-3.....	17	СТ-15.....	15	ШМС-9.....	3
Д-115.....	20	Д-248.....	27	М-1.....	34	СТ-17(1940x1000x300).....	15	ШМС-9А.....	5
Д-116.....	20	Д-249.....	27	М-3.....	34	СТ-17(1940x1000x390).....	15	ШМС-10.....	2
Д-116з.....	20	Д-250.....	37	М-4 разб.....	35	СТ-17(1940x1000x500).....	15	ШМС-11.....	2
Д-117.....	20	Д-255 сосна.....	36	М-7.....	35	СТ-18.....	16	ШМС-22 оц.....	9
Д-118.....	20	Д-257.....	32	М-8.....	34	СТ-030.....	16	ШМС-41А-11.....	5
Д-119.....	31	Д-258.....	31	М-10.....	34	СТ-031.....	17	ШМС-41А-022.....	5
Д-120.....	31	Д-259.....	31	М-11.....	35	Т-001.....	12	ШМС-41У.....	3
Д-120 /без Дна/.....	31	Д-260.....	32	П-03.....	10	Т-002.....	12	ШМС-43.....	9
Д-121.....	31	Д-303.....	21	П-06(р).....	10	Т-003.....	12	ШМС-61.....	3
Д-127.....	20	Д-303М.....	21	П-07.....	10	Т-005.....	12	ШМС-62У.....	3
Д-128.....	32	Д-304.....	29	П-08.....	11	Т-006.....	12	ШМС-63.....	9
Д-129.....	20	Д-306.....	29	П-10.....	25	Ш-106.....	36	ШМС-81(300).....	5
Д-129М.....	20	Д-312.....	29	П-13Д.....	6	Ш-107.....	36	ШМС-91(300).....	5
Д-130.....	20	Д-315.....	21	П-13Д(1500).....	6	Ш-301(2-6).....	38	ШМС-91(360).....	5
Д-133.....	20	Д-315/1.....	21	П-14.....	4, 6	Ш-301(2-4).....	38	ШМС-91(400).....	5
Д-133М.....	20	Д-315/2.....	21	П-14К(2.04).....	2	Ш-301(4-6).....	38	ШМС-92(300).....	7
Д-134.....	20	Д-319.....	29	П-14К(2.05).....	2	Ш-301М(2-6).....	38	ШМС-92(360).....	7
Д-135.....	20	Д-323.....	29	П-14К(2.06).....	2	Ш-301М(2-4).....	38	ШМС-94(300).....	7
Д-136.....	21	Д-325.....	29	П-15Д.....	6	Ш-301М(4-6).....	38	ШМС-94(360).....	7
Д-201.....	22	Д-342.....	27	П-16Д.....	6	Ш-302.....	39	ШМС-151А.....	3
Д-203.....	22	Д-343.....	27	П-16.....	10	Ш-303.....	39	ШМС-155.....	3
Д-204.....	22	Д-344.....	27	П-18.....	11	Ш-304.....	39	ШМС-155А.....	4
Д-205.....	22	Д-404.....	32	П-24.....	9	Ш-304(2-6).....	38	ШМС-194(600).....	7
Д-207.....	22	Д-404М.....	32	П-25.....	29	Ш-304(2-4).....	38	ШМС-281(600) ВИНТЫ.....	5
Д-208.....	25	Д-501.....	29	П-25Д.....	29	Ш-304(4-6).....	38	ШМС-281(600) оц.....	5
Д-208/500.....	25	Д-502.....	29	П-35.....	36	Ш-304М(2-6).....	39	ШМС-281(800) ВИНТЫ.....	5
Д-208/700.....	25	Д-505.....	25	П-36.....	36	Ш-304М(2-4).....	39	ШМС-282(600) оц.....	7
Д-211.....	22	Д-509.....	29	П-37.....	11	Ш-304М(4-6).....	39	ШМС-282(720) оц.....	7
Д-212.....	22	Д-514.....	29	П-38.....	36	Ш-402.....	36	ШМС-284(600) оц.....	7
Д-213.....	22	Д-515.....	29	П-40.....	35	Ш-508(2-6).....	39	ШМС-291(600).....	5
Д-214.....	22	Д-518.....	28	П-41.....	11	Ш-508(2-4).....	39	ШМС-291(720).....	5
Д-216.....	22	Д-518Ф.....	28	П-42.....	11	Ш-508(4-6).....	39	ШМС-291(800).....	5
Д-216М.....	22	Д-519.....	28	П-43.....	35	Ш-509.....	39	ШМС-292(600).....	7
Д-217.....	22	Д-520.....	28	П-44.....	11	ШМ-4КХ-С.....	7	ШМС-292(720).....	7
Д-218.....	25	Д-520Ф.....	28	П-46.....	11	ШМ-6КХ.....	7	ШМС-294(600).....	7

Алфавитный указатель

ШМС-294(720).....	7
ШМС-391.....	6
ШМС-421.....	6
ШМС-435 разб.....	3
ШМС-435 оц.....	3
ШМС-И.....	12

Стулья и кресла

Атлант Лайт.....	30
Билл.....	30
Изо Лайт.....	30
Изо хром.....	30
Изо черный.....	30
Комо Эксклюзив.....	30
Конгресс.....	30
КС-408 эрго.....	30
Нептун пластик.....	30
Престиж.....	30
Регал.....	30
Сонет.....	30

Система хранения

СХ кронштейн S2.Л.74x275.7038.....	33
СХ кронштейн S2.Пр.74x275.7038.....	33
СХ кронштейн S2.Л.74x375.7038.....	33
СХ кронштейн S2.Пр.74x375.7038.....	33
СХ полка 1.Д.250x800.ольха.....	32
СХ полка 1.Д.400x800.ольха.....	32
СХ полка 2.S1.250x790.7038.....	32
СХ полка 2.S1.400x790.7038.....	32
СХ полка 3.S1.250x790.7038.....	33
СХ полка 3.S1.400x790.7038.....	33
СХ полка 4.S2.260x798.7038.....	33
СХ полка 4.S2.400x798.7038.....	33
СХ стойка 986.7038.....	33
СХ стойка 1486.7038.....	33
СХ стойка 1986.7038.....	33

Нашу продукцию можно посмотреть и приобрести в специализированных сетевых магазинах



Центральный офис. Производство

194156, г. Санкт-Петербург, пр. Энгельса, д. 27, корп. 12 С.,

Тел./факс: (812) 601-06-78 (многоканальный)
8(901)372-29-54, 8(901)370-51-96

e-mail: hope@nadegda.spb.ru, otdel-prod@nadegda.spb.ru
<http://www.nadegdaspb.ru>

Дилеры в регионах

Санкт-Петербург

Арметкон
(812) 376-95-72,
(812) 376-38-42

Биком
(812) 335-37-58,
(812) 642-11-20

ДВК-Стиль
(812) 461-21-99;
(812) 460-83-55;
(812) 461-48-22

Универсал Прибор
(812) 334-55-66,
факс: (812) 329-94-25

Век
(812) 974-08-27,
(812) 305-57-98

Мебельная компания (Прада)
(812) 374-55-50

Максидом
(812) 324-17-35
(812) 324-55-13
(812) 534-14-33
(812) 244-35-85
(812) 324-17-34
(812) 331-67-20
(812) 655-05-25
(812) 324-83-80

Великий Новгород
ООО «Надежда ВН»
(8162) 22-05-75;
(8162) 22-05-76

Выборг
ООО «Стан»
(81378) 3-56-13,
(81378) 3-56-40

Екатеринбург
ООО «Сотня»
(343) 370-67-27,
(343) 370-37-18

Нижневартовск
ООО «СибВест»
(3466) 61-27-57,
(3466) 41-54-54

Петрозаводск
ООО «Офис-клуб»
(8142) 76-51-00

Сургут
ООО «СибВест»
(3462) 22-96-49,
(3462) 22-96-50

Улан-Удэ
ООО «ВиТ»
(3012) 66-16-82,
(3012) 46-69-96
Череповец
ИП Дуркин В.П.
(8202) 55-48-20

Максидом
Нижний Новгород
(831) 275 88 78

Казань
Республика Татарстан
(843) 567 35 82

Екатеринбург
(343) 311 06 76

Самара
(846) 379 22 69

Уфа
Республика Башкортостан, г. Уфа, ул.
Маршала Жукова, д. 42

Комус
Москва
Санкт-Петербург
(812) 777-77-89
Единый Контакт-центр (многоканаль-
ный): 8(800)200-33-83
(звонок по России бесплатный)

Балаково Офисмаг (Для розничных клиентов) (8453) 23-24-25	Курск Офисмаг (Для розничных клиентов) (4712) 723-723 (4712) 723-327 (4712) 46-40-46	Пугачев Офисмаг (Для розничных клиентов) (84574) 4-60-46
Балашов Офисмаг (Для розничных клиентов) (84545) 6-35-35	Липецк Офисмаг (Для розничных клиентов) (4742) 72-72-02 (4742) 72-73-13 (47467) 6-10-47 (4742) 6-11-75	Ростов-на-Дону Самсон (Для оптовых клиентов) (863) 268-90-01, (863) 268-97-87
Брянск Офисмаг (для юридических лиц) (4832) 401-401	Лысьва Офисмаг (Для розничных клиентов) (34249) 3-00-10	Офисмаг (для юридических лиц) (863) 268-97-98
Офисмаг (Для розничных клиентов) (4832) 308-080		Офисмаг (Для розничных клиентов) (863) 210-51-51, (863) 210-52-52
Волгоград Самсон (Для оптовых клиентов) (8442) 31-03-43, (8442) 31-03-53	Москва(Домодедово) Самсон (Для оптовых клиентов) (495) 645-83-26 (495) 645-83-27 (495) 645-83-28 (495) 645-83-29	Саратов Самсон (Для оптовых клиентов) (8452) 753-999 (8452) 753-828 (8452) 753-833
Офисмаг (для юридических лиц) +7 (8442) 310-333	Офисмаг (для юридических лиц) Москва: +7 (495) 645-1-555, область: +7 (800) 555-8-008	Офисмаг (для юридических лиц) (8452) 47-47-48
Офисмаг (Для розничных клиентов) (8442) 43-22-22		Офисмаг (Для розничных клиентов) (8452) 41-13-41, (8452) 41-13-13 (8452) 65-99-00
Воронеж Самсон (Для оптовых клиентов) (473) 250-22-26 (473) 250-26-86	Нижний Новгород Самсон (Для оптовых клиентов) (831) 422-12-09 (831) 422-12-10	Серпухов Офисмаг (Для розничных клиентов) (4967) 76-36-76
Офисмаг (для юридических лиц) (473) 296-93-93	Офисмаг (для юридических лиц) (831) 422-11-91	Ставрополь Самсон (Для оптовых клиентов) (8652) 29-89-30 (8652) 29-89-34
Офисмаг (Для розничных клиентов) (473) 2-502-502 (473) 2-502-503 (473) 206-50-00 (473) 248-15-36	Офисмаг (Для розничных клиентов) (831) 429-14-29	Офисмаг (для юридических лиц) (8652) 298-896
Екатеринбург Самсон (Для оптовых клиентов) (343) 389-93-00 (343) 389-93-01	Новосибирск Самсон (Для оптовых клиентов) (383) 363-72-79 (383) 363-72-87	Офисмаг (Для розничных клиентов) (8652) 30-22-22
Железногорск Офисмаг (Для розничных клиентов) (47148) 46-0-46 (47148) 44-1-00	Новомосковск Офисмаг (Для розничных клиентов) (48762) 6-08-80	Тамбов Офисмаг (Для розничных клиентов) (4752) 42-47-47
Казань Самсон (Для оптовых клиентов) (843) 567-32-20 (843) 567-32-21	Орёл Офисмаг (Для розничных клиентов) (4862) 25-55-22 (4862) 44-32-32	Тула Офисмаг (Для розничных клиентов) (4872) 77-02-77 (4872) 25-55-15
Офисмаг (для юридических лиц) (843) 567-11-55	Пенза Офисмаг (Для розничных клиентов) (8412) 46-11-22 (8412) 25-55-66	Уфа Офисмаг (Для розничных клиентов) (347) 246-44-22 (347) 246-44-40 (347) 226-27-27 (347) 246-44-45
Офисмаг (Для розничных клиентов) (843) 202-05-22	Пермь Самсон (Для оптовых клиентов) (342) 297-92-97 (342) 297-98-37 (342) 297-98-19 (342) 297-98-17	
Калуга Офисмаг (Для розничных клиентов) (4842) 21-07-07	Офисмаг (для юридических лиц) (342) 297-94-97	
	Офисмаг (Для розничных клиентов) (342) 205-55-56	