

2014

# МЕБЕЛЬ



ПРОИЗВОДСТВЕННАЯ  
ОФИСНАЯ  
ДЛЯ ДОМА  
ДЛЯ САДА И ДАЧИ  
ШКОЛЬНАЯ

Мебельная компания «Надежда» — динамично развивающееся предприятие Российской мебельной отрасли. У компании 20-летний многосторонний опыт в мебельном производстве. Мы производим и реализуем мебель для офиса, учебных заведений, общественных, спортивных, производственных помещений.

Вся продукция изготавливается на современном европейском оборудовании, что позволяет нам соответствовать международным стандартам качества в производстве мебели.

Ценности компании «Надежда»:

- Довольный Клиент
- Профессионализм сотрудников
- Результативность деятельности
- Независимость предприятия

Торговый знак «Надежда» для наших заказчиков означает гарантию качества продукции.

Среди наших постоянных покупателей гипермаркеты «О'КЕЙ», сеть магазинов «Максидом», МЧС России, ОАО «Морской завод Алмаз», ООО «Тойота Мотор Мануфэкчуринг» и многие другие.

На сегодняшний день «Надежда» — это более 9000 кв. м. производственных, складских и торговых площадей, более 30 дилерских представительств в регионах России и СНГ.

<b>Металлическая мебель</b>	1
Бухгалтерские шкафы	2-3
Архивные шкафы	3-4
Картотечные шкафы	5
Гардеробные шкафы	5-7
Камеры хранения	7-8
Шкафы сушильные	8-9
Шкафы лабораторные	9
Шкафы различного назначения	10
Вешалки, подставки, стойки	11-13
Верстаки, тумбы инструментальные	14-16
Тележки грузовые	16
Металлические стеллажи	16-18
<b>Корпусная мебель</b>	19
Шкафы книжные, гардеробные и файловые	20-24
Столы письменные	24-26
Коллекция «Техно»	26
Коллекция «Диалог»	26-27
Коллекция «Домашний кабинет»	27
Техническая информация (столы и тумбы)	28
Тумбы приставные и мобильные	29-30
Комплекующие к письменным столам	30-31
Модульная система	32
Стеллажи и полки	33-34
Шкафы-купе	34
Столы различного назначения	34-35
Стулья и табуреты	35-36
Кресла для руководителей	36
Кресла для персонала	36
Стулья для посетителей	37
Мебель для дома	37-38
<b>Мебель и оборудование для сада</b>	39
Мангалы, коптильни, дровницы	39-40
Печи	40
Скамьи	41
Столы	41
Сопутствующие товары	42
Теплица	42
<b>Мебель для учебных заведений</b>	43
Парты регулируемые	44-46
Парты нерегулируемые	46
Стулья регулируемые	46-47
Стулья нерегулируемые	47
Гардеробные шкафы для детского сада	47
<b>Алфавитный указатель</b>	48

# Металлическая мебель



— Толщина металла



— Максимальная нагрузка на ящик



— Максимальная нагрузка на полку



— Шкаф собирается на металлических тяговых заклепках с помощью заклепочника.



— замок Cam Lock. Секретность 2000 комбинаций, ключ в открытом положении не вынимается



— Герион — сейфовый замок с тремя цилиндрическими ригелями, секретность 100 000 комбинаций.



— Euro Lock — замок с ручкой, секретность 500 комбинаций.



— Эльбор — сейфовый замок с пятью цилиндрическими ригелями, секретность 1 500 000 комбинаций.



— Штанга с крючками



— Дополнительно шкаф может комплектоваться нижней полкой для обуви.



— Суммарная нагрузка

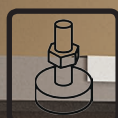

— Регулируемые опоры



— Поставляется в собранном виде.



— Сборно-разборная конструкция

**Шкаф модульный ШМ-М**

Высота: 370 мм  
Ширина: 370 мм  
Глубина: 370 мм  
Вес: 6,3 кг



Листовая сталь толщиной 0,8 мм. Цветовое исполнение шкафа — светло-серая шагрень (RAL 7038).

- Шкаф модульный.
- Отверстия на всех стенках шкафа позволяют собирать произвольные комбинации.

предусмотрена возможность крепления шкафов к стене и между собой. Используя подставку П-М/1 можно собирать любые напольные конфигурации шкафов ШМ-М.

**Шкаф модульный ШМ-М П**

Высота: 370 мм  
Ширина: 370 мм  
Глубина: 370 мм  
Вес: 6,3 кг



Листовая сталь толщиной 0,8 мм. Цветовое исполнение шкафа — светло-серая шагрень (RAL 7038). Двухсторонний пластик «СЛОПЛАСТ»



- Шкаф модульный.
- Отверстия на всех стенках шкафа позволяют собирать произвольные комбинации, предусмотрена возможность крепления шкафов к стене и между собой. Используя подставку П-М/1 можно собирать любые напольные конфигурации шкафов ШМ-М.

**Шкаф для документов ШМ-18 ШМ-18СЛ**

Высота: 200 мм  
Ширина: 350 мм  
Глубина: 250 мм  
Вес: 7,8 кг



Корпус Дверь

Листовая сталь толщиной 2 мм, дверь — 3 мм. Цветовое исполнение шкафа — светло-серая шагрень (RAL 7038).

- Шкаф для документов.
- Сварная конструкция.

**Шкаф для документов ШМ-19 ШМ-19СЛ**

Высота: 300 мм  
Ширина: 350 мм  
Глубина: 250 мм  
Вес: 7,8 кг



Корпус Дверь

Листовая сталь толщиной 2 мм, дверь — 3 мм. Цветовое исполнение шкафа — светло-серая шагрень (RAL 7038).

- Шкаф для документов, 1 съемная полка.
- Сварная конструкция.

**Шкаф бухгалтерский ШМС-1 ШМС-1УС**

Высота: 490 мм  
Ширина: 464 мм  
Глубина: 409 мм  
Вес: 19,5 кг

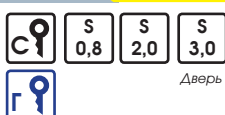

Дверь

Листовая сталь толщиной 0,8 мм, лицевая панель, крышка и дно -2 мм, дверь — 3 мм. Цветовое исполнение шкафа — светло-серая шагрень (RAL 7038).

- Шкаф представляет собой сборно-разборную конструкцию, со сварной лицевой панелью (фасад + дверь).
- Поставляется в собранном виде.

**Шкаф для документов ШМС-1М**

Высота: 436 мм  
Ширина: 457 мм  
Глубина: 407 мм  
Вес: 12,9 кг



Листовая сталь толщиной 0,8 мм. Цветовое исполнение шкафа — светло-серая шагрень (RAL 7038).

**Шкаф бухгалтерский ШМС-2 ШМС-2УС**

Высота: 890 мм  
Ширина: 464 мм  
Глубина: 409 мм  
Вес: 32,0 кг

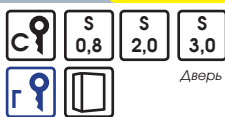

Дверь

Листовая сталь толщиной 0,8 мм, лицевая панель, крышка и дно -2 мм, дверь — 3 мм. Цветовое исполнение шкафа — светло-серая шагрень (RAL 7038).

- Шкаф с 2 ячейками, в каждой съемная полка.
- Представляет собой сборно-разборную конструкцию, со сварной лицевой панелью (фасад + дверь).

**Шкаф бухгалтерский ШМС-3 ШМС-3УС**

Высота: 1295 мм  
Ширина: 464 мм  
Глубина: 409 мм  
Вес: 45,0 кг

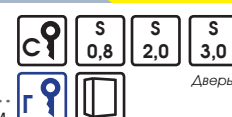

Дверь

Листовая сталь толщиной 0,8 мм, лицевая панель, крышка и дно -2 мм, дверь — 3 мм. Цветовое исполнение шкафа — светло-серая шагрень (RAL 7038).

- Шкаф с 3 ячейками, в каждой съемная полка.
- Представляет собой сборно-разборную конструкцию, со сварной лицевой панелью (фасад + дверь).

**Шкаф бухгалтерский ШМС-7 ШМС-7УС**

Высота: 700 мм  
Ширина: 464 мм  
Глубина: 409 мм  
Вес: 28,3 кг

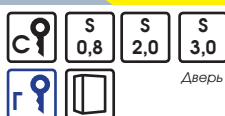

Дверь

Листовая сталь толщиной 0,8 мм, лицевая панель, крышка и дно -2 мм, дверь — 3 мм. Цветовое исполнение шкафа — светло-серая шагрень (RAL 7038).

- Шкаф для документов с трейзером (замок CAM LOCK) и полкой.
- Представляет собой сборно-разборную конструкцию, со сварной лицевой панелью (фасад + дверь).

**Шкаф бухгалтерский ШМС-10**

Высота: 854 мм  
Ширина: 379 мм  
Глубина: 450 мм  
Вес: 17,4 кг



Листовая сталь толщиной 0,8 мм, Цветовое исполнение шкафа — светло-серая шагрень (RAL 7038).

- Шкаф с 3 ячейки, в каждой съемная полка.
- Перемещаемые по высоте шкафов полки дают возможность его рационального использования.

# Бухгалтерские шкафы



**Шкаф бухгалтерский**

**ШМС-11**

Высота: 1254 мм  
Ширина: 600 мм  
Глубина: 400 мм  
Вес: 57,4 кг



Дверь

Листовая сталь толщиной 0,8 мм, 1,2 мм, 2 мм. Стандартный цвет исполнения шкафа: корпус — черный шагрень (RAL 9005), дверь — светло-серый шагрень (RAL 7038).

- Шкаф для документов с внутренним трейзером и перемещаемыми по высоте 3 полками.
- Мощный сейфовый замок «Гранит» с трехсторонним ригельным запирающим на внешней двери.
- Сварная конструкция.



**Подставка к ШМС-М**

**П-М/1**  
**П-М/2**

Высота: 50 мм  
Ширина: 368/417 мм  
Глубина: 366/362 мм  
Вес: 1,6/1,1 кг



Листовая сталь толщиной 1,2 мм, Цветовое исполнение — светло-серая шагрень (RAL 7038).

- Используя подставку П-М/1 можно собирать любые напольные конфигурации шкафов ШМС-М.

# Архивные шкафы

**Основная функция архивных металлических шкафов — обеспечение сохранности документов. Большое разнообразие модификаций архивных шкафов позволяет подобрать модель, полностью соответствующую Вашему объему документации.**



**Шкаф архивный**

**ШМС-3.12**

Высота: 1916 мм  
Ширина: 1000 мм  
Глубина: 500 мм  
Вес: 102,3 кг



Листовая сталь толщиной 1,2 мм. Цветовое исполнение шкафа — светло-серая шагрень (RAL 7038).

- 4 перемещаемые по высоте полки.
- Возможна комплектация подставкой П-14(1000x500) (см. стр.4)

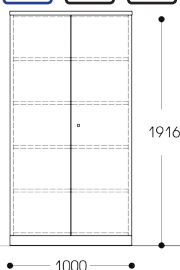

**Шкаф архивный**

**ШМС-4**

Высота: 1850 мм  
Ширина: 756 мм  
Глубина: 450 мм  
Вес: 54,0 кг



Листовая сталь толщиной 0,8 мм. Цветовое исполнение шкафа — светло-серая шагрень (RAL 7038).

- 4 перемещаемые по высоте полки.
- Возможна комплектация подставкой П-14(756x450) (см. стр.4) и полкой к ШМС-4.

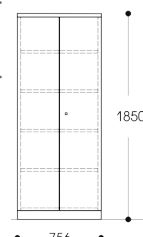

**Шкаф комбинированный**

**ШМС-4Б**

Высота: 1850 мм  
Ширина: 756 мм  
Глубина: 450 мм  
Вес: 55,7 кг



Листовая сталь толщиной 0,8 мм. Цветовое исполнение шкафа — светло-серая шагрень (RAL 7038).

- Шкаф с 2 отделениями: одно отделение под одежду с 1 полкой, второе имеет 4 перемещаемые по высоте полки.
- Возможна комплектация подставкой П-14(756x450) (см. стр.4)

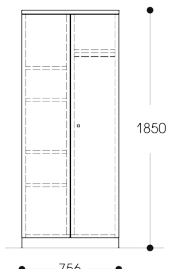

**Антресоль к ШМС-4, ШМС-4Б**

**ШМС-6**

Высота: 482 мм  
Ширина: 756 мм  
Глубина: 450 мм  
Вес: 16,0 кг



Листовая сталь толщиной 0,8 мм. Цветовое исполнение шкафа — светло-серая шагрень (RAL 7038).



**Шкаф архивный**

**ШМС-9**

Высота: 1850 мм  
Ширина: 379 мм  
Глубина: 450 мм  
Вес: 33,6 кг



Листовая сталь толщиной 0,8 мм. Цветовое исполнение шкафа — светло-серая шагрень (RAL 7038).

- 4 перемещаемые по высоте полки.
- Возможна комплектация подставкой П-14(379x450) (см. стр.4)

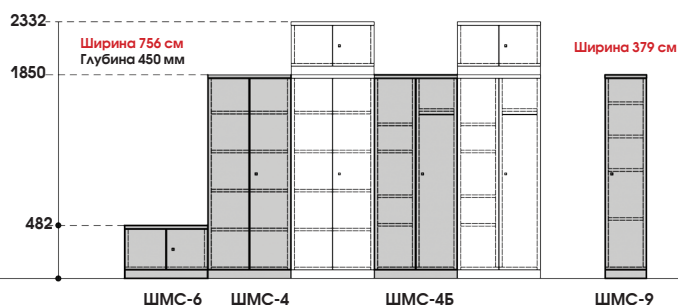
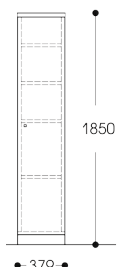

ШМС-6

ШМС-4

ШМС-4Б

ШМС-9



## Шкаф архивный

ШМС-41У

Высота: 1916 мм  
Ширина: 1000 мм  
Глубина: 500 мм  
Вес: 70,2 кг



Euro Lock с тягами

Листовая сталь толщиной 0,8 мм. Цветовое исполнение шкафа — светло-серая шагрень (RAL 7038).

- 4 перемещаемые по высоте полки.
- Возможна комплектация подставкой П-14(1000х500) (см. стр. 4) и полкой к ШМС-41У.

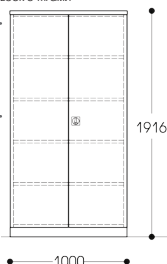

## Антресоль к ШМС-41У, ШМС-3.12

ШМС-61

Высота: 482 мм  
Ширина: 1000 мм  
Глубина: 500 мм  
Вес: 20,8 кг



Cam Lock с тягами

Листовая сталь толщиной 0,8 мм. Цветовое исполнение шкафа — светло-серая шагрень (RAL 7038).

- Угол открывания дверей 200°.

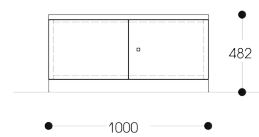

## Антресоль к ШМС-41У, ШМС-3.12

ШМС-62У

Высота: 1000 мм  
Ширина: 1000 мм  
Глубина: 500 мм  
Вес: 40,3 кг



Euro Lock с тягами

Листовая сталь толщиной 0,8 мм. Цветовое исполнение шкафа — светло-серая шагрень (RAL 7038).

- Антресоль, 1 перемещаемая по высоте полка.
- Угол открывания дверей 200°.

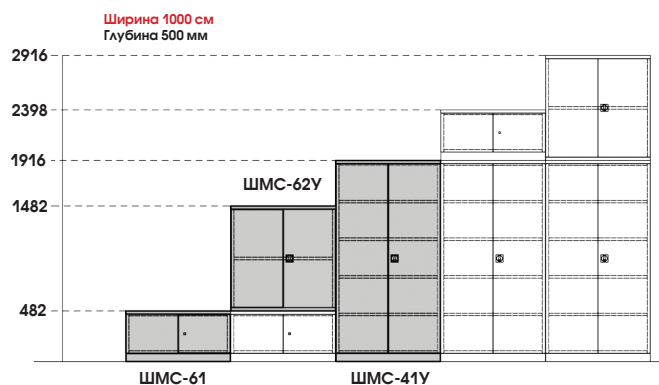
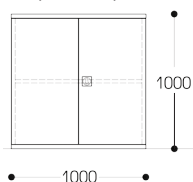

## Антресоль для ШМС-155

ШМС-151А

Высота: 430 мм  
Ширина: 830 мм  
Глубина: 400 мм  
Вес: 17,5 кг



Euro Lock с тягами

Листовая сталь толщиной 0,8 мм. Цветовое исполнение шкафа — светло-серая шагрень (RAL 7038).

- Угол открывания дверей 110°.
- Легкосъемные петли.

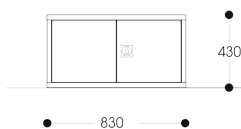

## Шкаф архивный

ШМС-155

Высота: 1820 мм  
Ширина: 830 мм  
Глубина: 400 мм  
Вес: 52,8 кг



Cam Lock с тягами

Листовая сталь толщиной 0,8 мм. Цветовое исполнение шкафа — светло-серая шагрень (RAL 7038).

- 4 перемещаемые по высоте полки.
- Угол открывания дверей 110°.
- Легкосъемные петли.
- Может комплектоваться подставкой П-14(830х400) (см. стр.4) и полкой к ШМС-155.

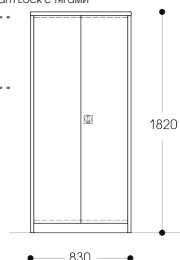

## Антресоль для ШМС-155

ШМС-155А

Высота: 780 мм  
Ширина: 830 мм  
Глубина: 400 мм  
Вес: 27,0 кг



Euro Lock с тягами

Листовая сталь толщиной 0,8 мм. Цветовое исполнение шкафа — светло-серая шагрень (RAL 7038).

- Угол открывания дверей 110°.
- Легкосъемные петли.

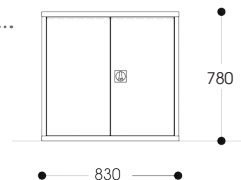

Ширина 830 см  
Глубина 400 мм

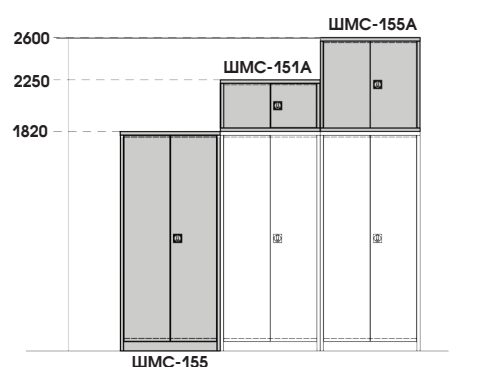

## Шкаф архивный /на заказ/

ШМС-435

Высота: 1880 мм  
Ширина: 800 мм  
Глубина: 350 мм  
Вес: 41,4 кг



Cam Lock с тягами

Листовая сталь толщиной 0,6 мм. Цветовое исполнение шкафа — светло-серая шагрень (RAL 7038).

- 4 перемещаемые по высоте полки.
- Угол открывания дверей 110°.
- Легкосъемные петли.
- Может комплектоваться подставкой П-14(830х350) (см. стр.4)

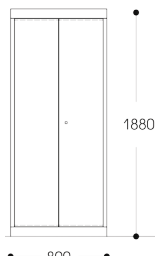

## Подставка к архивным шкафам

П-14

Высота: 170 мм  
Ширина: 365-995 мм  
Глубина: 453-505 мм  
Вес: 2,9-3,6 кг



Листовая сталь толщиной 2 мм, труба профильная 25x25 мм. Цветовое исполнение — светло-серая шагрень (RAL 7038).

- П-14(800х350)- к ШМС-435
- П-14(830х400)- к ШМС-155
- П-14(379х450)- к ШМС-9
- П-14(756х450)- к ШМС-4, ШМС-4Б
- П-14(1000х500)- к ШМС-41У, ШМС-3.12

## Картотечные шкафы

**Шкаф картотечный /на заказ/ ШМС-2.04**

Высота: 675 мм  
Ширина: 600 мм  
Глубина: 403 мм  
Вес: 45,5 кг



Листовая сталь толщиной 0,8 мм. Цветовое исполнение шкафа — светло-серая шагрень (RAL 7038).

- Шкаф картотечный, 8 ящиков.
- Предназначен для хранения документации формата А3. Дополнительно, может комплектоваться разделителями ящиков для

документации формата А4

- Возможна комплектация **подставкой П-14 К (2.04)**.

**Шкаф картотечный /на заказ/ ШМС-2.05**

Высота: 675 мм  
Ширина: 722 мм  
Глубина: 534 мм  
Вес: 61,4 кг



Листовая сталь толщиной 0,8 мм. Цветовое исполнение шкафа — светло-серая шагрень (RAL 7038).

- Шкаф картотечный, 8 ящиков.
- Предназначен для хранения доку-

ментации формата А2.

- Возможна комплектация **подставкой П-14 К (2.05)**.

**Шкаф картотечный /на заказ/ ШМС-2.06**

Высота: 675 мм  
Ширина: 1002 мм  
Глубина: 704 мм  
Вес: 86,0 кг



Листовая сталь толщиной 0,8 мм. Цветовое исполнение шкафа — светло-серая шагрень (RAL 7038).

- Шкаф картотечный, 8 ящиков.
- Предназначен для хранения доку-

ментации формата А1.

- Возможна комплектация **подставкой П-14 К (2.06)**.

**Подставка П-14К (2.04)**

Высота: 80 мм  
Ширина: 585 мм  
Глубина: 391 мм  
Вес: 2,6 кг



Листовая сталь толщиной 1,2 мм. Цветовое исполнение — светло-серая шагрень (RAL 7038).

**Подставка П-14К (2.05)**

Высота: 80 мм  
Ширина: 712 мм  
Глубина: 518 мм  
Вес: 3,2 кг

**Подставка П-14К (2.06)**

Высота: 80 мм  
Ширина: 984 мм  
Глубина: 688 мм  
Вес: 4,4 кг



## Гардеробные шкафы

**Металлические гардеробные шкафы для одежды предназначены для оборудования раздевалок на промышленных предприятиях, в спортивных учреждениях, офисах, торговых предприятиях, школах.**

**Шкафы имеют массу преимуществ:**

- долговечность
- устойчивость к внешним воздействиям (вода, мелкие удары, температура, влажность), полимерное порошковое покрытие легко моется
- быстро собираются и разбираются

**Шкафы поставляются в разобранном виде в транспортной упаковке.**



**Шкаф гардеробный ШМС-4А**

Высота: 1850 мм  
Ширина: 660 мм  
Глубина: 500 мм  
Вес: 50,3 кг

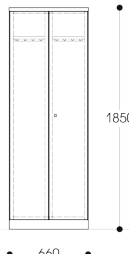

Листовая сталь толщиной 0,8 мм. Цветовое исполнение шкафа — светло-серая шагрень (RAL 7038).

- 2 отделения для одежды, 1 замок, 1 полка и 1 штанга с крючками в каждом.
- Угол открывания дверей 200°.
- Вентиляционные отверстия на задней панели шкафа.
- Возможна комплектация **подставкой П-14(660x500)** (см. стр.7)



**Шкаф гардеробный ШМС-4А-020**

Высота: 1850 мм  
Ширина: 660 мм  
Глубина: 500 мм  
Вес: 50,4 кг

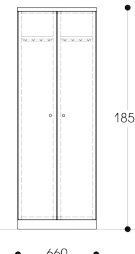

Листовая сталь толщиной 0,8 мм. Цветовое исполнение шкафа — светло-серая шагрень (RAL 7038).

- 2 отделения под одежду, 2 замка, 1 полка и 1 штанга с крючками в каждом.
- Угол открывания дверей 200°.
- Вентиляционные отверстия на задней стенке.
- Возможна комплектация **подставкой П-14(660x500)** (см. стр.7).
- Возможно одностороннее навешивание дверей.



**Антресоль к ШМС-4А, ШМС-4А-020. ШМС-6А**

Высота: 482 мм  
Ширина: 660 мм  
Глубина: 500 мм  
Вес: 17,4 кг

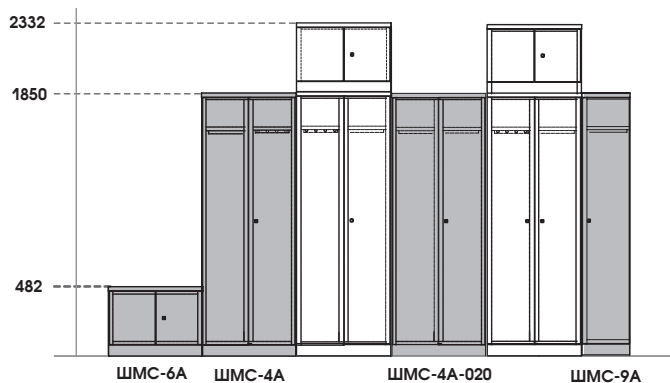
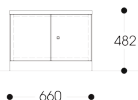

Листовая сталь толщиной 0,8 мм. Цветовое исполнение шкафа — светло-серая шагрень (RAL 7038).

- 2 отделения, 1 замок.
- Может быть использована как тумба под оргтехнику.
- Угол открывания дверей 200°.





Шкаф гардеробный

ШМС-9А

Высота: 1850 мм  
Ширина: 330 мм  
Глубина: 500 мм  
Вес: 28,7 кг



Листовая сталь толщиной 0,8 мм. Цветовое исполнение шкафа — светло-серая шагрень (RAL 7038).

- 1 отделение, 1 замок, 1 полка, 1 штанга с крючками.
- Угол открывания двери 200°.
- Вентиляционные отверстия на задней панели шкафа.
- Может комплектоваться подставками П-14(330x500) (см. стр.7)

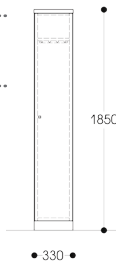

Шкаф гардеробный

ШМС-4.22

Высота: 1500 мм  
Ширина: 600 мм  
Глубина: 500 мм  
Вес: 26,5 кг



Листовая сталь толщиной 0,6 мм. Цветовое исполнение шкафа — светло-серая шагрень (RAL 7038).

- 2 отделения, 2 замка, 1 полка и 1 штанга с крючками в каждом.
- Вентиляционные отверстия на лицевой панели шкафа.
- Может комплектоваться подставками П-14(600x500) и П-15Д(600) (см. стр.7)

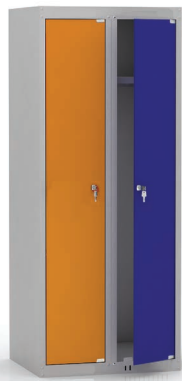
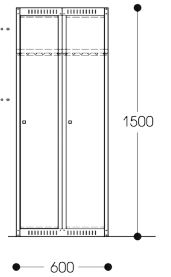

Шкаф гардеробный

ШМС-4.25П

Высота: 1500 мм  
Ширина: 600 мм  
Глубина: 500 мм  
Вес: 41,2 кг

цветовое решение дверей  
Оранжево-синий Желто-салатовый



Листовая сталь толщиной 0,8 мм. Цветовое исполнение шкафа — светло-серая шагрень (RAL 7038). Дверь изготовлена из слоистого пластика «СЛОПЛАСТА».

- 2 отделения, 2 замка, 1 полка и 1 штанга с крючками в каждом.
- Вентиляционные отверстия на лицевой панели шкафа.
- Может комплектоваться подставками П-14(600x500) и П-15Д(600) (см. стр.7)



Шкаф гардеробный

ШМС-4.25  
винты

Высота: 1500 мм  
Ширина: 600 мм  
Глубина: 500 мм  
Вес: 41,2 кг



Листовая сталь толщиной 0,8 мм. Цветовое исполнение шкафа — светло-серая шагрень (RAL 7038).

- 2 отделения, 2 замка, 1 полка и 1 штанга с крючками в каждом.
- Вентиляционные отверстия на задней панели шкафа.
- Возможно одностороннее навешивание дверей.
- Может комплектоваться подставками П-14(600x500) и П-15Д(600) (см. стр.7)

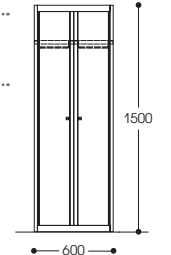

Шкаф гардеробный

ШМС-41А-11

Высота: 2000 мм  
Ширина: 1100 мм  
Глубина: 500 мм  
Вес: 77,2 кг



Листовая сталь толщиной 0,8 мм. Цветовое исполнение шкафа — светло-серая шагрень (RAL 7038).

- 2 отделения под одежду, 2 замка, 2 полки в каждом.
- Вентиляционные отверстия на задней панели шкафа.
- Угол открывания дверей 110°
- Может комплектоваться подставкой П-14(1000x500) (см. стр.7)

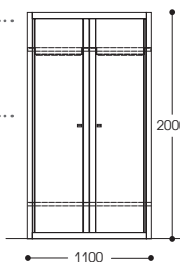

Шкаф гардеробный

ШМС-41А-022

Высота: 1900 мм  
Ширина: 800 мм  
Глубина: 500 мм  
Вес: 67,9 кг



Листовая сталь толщиной 0,8 мм. Цветовое исполнение шкафа — светло-серая шагрень (RAL 7038).

- 2 отделения, разделенных пополам; 2 полки и 1 штанга с крючками в каждом.
- Открывание дверей в одну сторону.
- Вентиляционные отверстия на задней панели шкафа.
- Угол открывания дверей 200°.
- Возможна комплектация подставкой П-14(800x500) (см. стр.7)

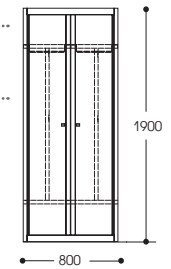

Шкаф гардеробный

ШМС-91(300)

ШМС-91(360)

ШМС-91(400)

Высота: 1820 мм  
Ширина: 300 мм  
Глубина: 500 мм  
Вес: 27,4 кг

Высота: 1820 мм  
Ширина: 360 мм  
Глубина: 500 мм  
Вес: 29,6 кг

Высота: 1820 мм  
Ширина: 400 мм  
Глубина: 500 мм  
Вес: 31,2 кг



Листовая сталь толщиной 0,8 мм. Цветовое исполнение шкафа — светло-серая шагрень (RAL 7038).

- 1 отделение, 1 полка, 1 штанга с крючками.
- Вентиляционные отверстия на задней панели шкафа.
- Угол открывания двери 110°.
- Может комплектоваться подставкой П-14(300/360/400/600x500) и П-15Д(300/360/400/) (см. стр.7)

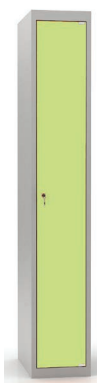
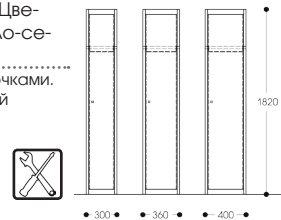

Шкаф гардеробный

ШМС-91П

Высота: 1820 мм  
Ширина: 300 мм  
Глубина: 500 мм  
Вес: 27,4 кг

цветовое решение дверей  
Оранжево-синий Желто-салатовый



Листовая сталь толщиной 0,8 мм. Цветовое исполнение шкафа — светло-серая шагрень (RAL 7038). Дверь изготовлена из слоистого пластика «СЛОПЛАСТА».

- 1 отделение, 1 полка, 1 штанга с крючками.
- Вентиляционные отверстия на задней панели шкафа.
- Угол открывания двери 110°.
- Может комплектоваться подставкой П-14(300x500) и П-15Д(300) (см. стр.7)

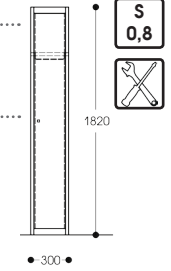

Шкаф гардеробный

ШМС-281(600)  
винты/заклепкиШМС-281(800)  
винты/заклепки

Высота: 1820 мм  
Ширина: 600 мм  
Глубина: 500 мм  
Вес: 30,4 кг

Высота: 1820 мм  
Ширина: 800 мм  
Глубина: 500 мм  
Вес: 36,0 кг



Листовая сталь толщиной 0,6 мм. Цветовое исполнение шкафа — светло-серая шагрень (RAL 7038).

- 2 отделения, 1 полка и 1 штанга с крючками в каждом.
- Вентиляционные отверстия на лицевой панели шкафа.
- Угол открывания двери 110°.
- Возможна комплектация подставкой П-14(600/800x500) (см. стр.7)

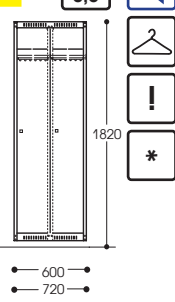

Шкаф гардеробный

ШМС-291П

Высота: 1820 мм  
Ширина: 600 мм  
Глубина: 500 мм  
Вес: 48,0 кг

цветовое решение дверей  
Оранжево-синий Желто-салатовый



Листовая сталь толщиной 0,8 мм. Цветовое исполнение шкафа — светло-серая шагрень (RAL 7038). Дверь изготовлена из слоистого пластика «СЛОПЛАСТА».

- 2 отделения, 1 полка, 1 штанга с крючками в каждом.
- Имеет вентиляционные отверстия на задней панели шкафа.
- Может комплектоваться подставкой П-14(600x500) и П-15Д(600) (см. стр.7)

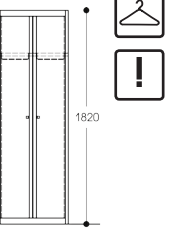



## Шкаф гардеробный



### ШМС-291(600)

Высота: 1820 мм  
Ширина: 600 мм  
Глубина: 500 мм  
Вес: 48,0 кг

### ШМС-291(720)

Высота: 1820 мм  
Ширина: 720 мм  
Глубина: 500 мм  
Вес: 52,5 кг

### ШМС-291(800)

Высота: 1820 мм  
Ширина: 800 мм  
Глубина: 500 мм  
Вес: 55,1 кг

Листовая сталь толщиной 0,8 мм. Цветовое исполнение шкафа — светло-серая шагрень (RAL 7038).

- 2 отделения, 1 полка и 1 штанга с крючками в каждом.
- Возможно одностороннее навешивание дверей.
- Вентиляционные отверстия на задней панели шкафа.
- Возможна комплектация подставкой П-14(600/720/800x500) и П-15Δ(600/720/800) (см. стр. 7).

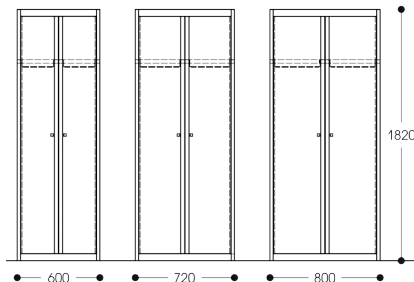

## Шкаф гардеробный

### ШМС-391



Высота: 1820 мм  
Ширина: 900 мм  
Глубина: 500 мм  
Вес: 67,7 кг



Листовая сталь толщиной 0,8 мм. Цветовое исполнение шкафа — светло-серая шагрень (RAL 7038).

- 3 отделения, 1 полка и 1 штанга с крючками в каждом.
- Вентиляционные отверстия на дверях и на задней панели шкафа.
- Может комплектоваться подставкой П-14(900x500) и П-15Δ(900) (см. стр.7)

## Шкаф гардеробный

### ШМС-421



Высота: 1816 мм  
Ширина: 836 мм  
Глубина: 504 мм  
Вес: 57,2 кг



Листовая сталь толщиной 0,8 мм. Цветовое исполнение шкафа — светло-серая шагрень (RAL 7038).

- 2 отделения для одежды, 2 замка, 1 полка в каждом.
- Вентиляционные отверстия на лицевой панели шкафа.
- Возможна комплектация подставкой П-14(836x504) (см. стр.7)

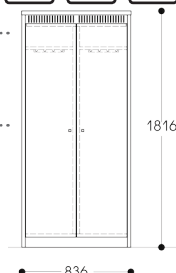

## Скамья

### П-13Δ



Высота: 475 мм  
Ширина: 1000 мм  
Глубина: 340 мм  
Вес: 8,4 кг



Труба профильная 25x25 мм. Доска - сосна. Водный лак (в один слой). Цветовое исполнение — светло-серая шагрень (RAL 7038).

## Скамья

### П-13Δ(1500)



Высота: 475 мм  
Ширина: 1500 мм  
Глубина: 340 мм  
Вес: 12,0 кг



Труба профильная 25x25 мм. Доска - сосна. Водный лак (в один слой). Цветовое исполнение — светло-серая шагрень (RAL 7038).

## Подставка к гардеробным шкафам

### П-14



Высота: 170 мм  
Ширина: 300-800 мм  
Глубина: 500-500 мм  
Вес: 2,4-3,4 кг



Листовая сталь толщиной 2 мм, труба профильная 25x25 мм. Цветовое исполнение — светло-серая шагрень (RAL 7038).

## Подставка к гардеробным шкафам

### П-15Δ



Высота: 370 мм  
Ширина: 300-800 мм  
Глубина: 840 мм  
Вес: 5,9-9,6 кг



Листовая сталь толщиной 2 мм, труба профильная 25x25 мм. Водный лак (в один слой). Цветовое исполнение — светло-серая шагрень (7038 RAL).

- П-14(300x500)- к ШМС-91(300), ШМС-91П, ШМС-92(300), ШМС-94(300)
- П-14(330x500)- к ШМС-9А
- П-14(360x500)- к ШМС-91(360), ШМС-92(360), ШМС-92П, ШМС-94(360)
- П-14(400x500)- к ШМС-91(400)
- П-14(600x500)- к ШМС-4.22, ШМС-4.25, ШМС-4.25П, ШМС-41А-022, ШМС-281(600), ШМС-291(600), ШМС-291П, ШМС-292(600), ШМС-294(600).
- П-14(660x500)- к ШМС-4А, ШМС-4А-020
- П-14(720x500)- к ШМС-291(720), ШМС-292(720), ШМС-292П, ШМС-294(720), ШМС-294П
- П-14(800x500)- к ШМС-281(800), ШМС-291(800).
- П-14(836x504)- к ШМС-421
- П-14(900x500)- к ШМС-391
- П-14(1000x500)- к ШМС-41А-11

- П-15Δ(300)- к ШМС-91(300), ШМС-91П, ШМС-92(300)
- П-15Δ(360)- к ШМС-91(360), ШМС-92(360), ШМС-92П, ШМС-94
- П-15Δ(400)- к ШМС-91(400),
- П-15Δ(600)- к ШМС-4.22, ШМС-4.25, ШМС-4.25П, ШМС-291(600), ШМС-291П, ШМС-292(600)
- П-15Δ(720)- к ШМС-291(720), ШМС-292(720), ШМС-292П
- П-15Δ(800)- к ШМС-291(800)
- П-15Δ(900)- к ШМС-391

# Камеры хранения

## Камера хранения

### ШМС-92(300)

Высота: 1820 мм  
Ширина: 300 мм  
Глубина: 500 мм  
Вес: 23 кг

### ШМС-92(360)

Высота: 1820 мм  
Ширина: 360 мм  
Глубина: 500 мм  
Вес: 30,2 кг



Листовая сталь толщиной 0,8 мм. Цветовое исполнение шкафа — светло-серая шагрень (RAL 7038).

- 2 отделения
- Возможна комплектация подставкой П-14(300/360x500) и П-15Δ(300/360) (см. стр. 7)
- Возможна комплектация штангой с крючками П-92.
- Возможна комплектация электронным замком с доступом по электронному ключу.

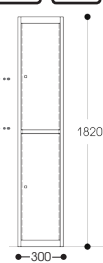

## Камера хранения

### ШМС-92П

Высота: 1820 мм  
Ширина: 360 мм  
Глубина: 500 мм  
Вес: 30,2 кг

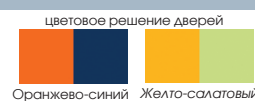

Листовая сталь толщиной 0,8 мм. Цветовое исполнение шкафа — светло-серая шагрень (RAL 7038). Дверь изготовлена из слоистого пластика «СЛОПЛАСТА»

- 2 отделения
- Возможна комплектация подставкой П-14(360x500) и П-15Δ(360) (см. стр. 7).
- Возможна комплектация штангой с крючками П-92.





## Камера хранения

## ШМС-94(300)

Высота: 1820 мм  
Ширина: 300 мм  
Глубина: 500 мм  
Вес: 25,4 кг

## ШМС-94(360)

Высота: 1820 мм  
Ширина: 360 мм  
Глубина: 500 мм  
Вес: 33,5 кг



Листовая сталь толщиной 0,8 мм. Цветовое исполнение шкафа — светло-серая шагрень (RAL 7038).

- 4 ячейки
- Возможна комплектация подставкой П-14(300/360x500) (см. стр.7)

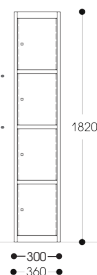

## Камера хранения

## ШМС-292(600)

Высота: 1820 мм  
Ширина: 600 мм  
Глубина: 500 мм  
Вес: 42,3 кг

## ШМС-292(720)

Высота: 1820 мм  
Ширина: 720 мм  
Глубина: 500 мм  
Вес: 52,5 кг



Листовая сталь толщиной 0,8 мм. Цветовое исполнение шкафа — светло-серая шагрень (RAL 7038).

- 4 ячейки
- Возможна комплектация подставкой П-14(600/720x500) и П-15Д(600/720) (см. стр.7)



- Возможна комплектация электронным замком с доступом по электронному ключу.

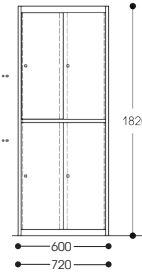

## Камера хранения

## ШМС-294(600)

Высота: 1820 мм  
Ширина: 600 мм  
Глубина: 500 мм  
Вес: 45,8 кг

## ШМС-294(720)

Высота: 1820 мм  
Ширина: 720 мм  
Глубина: 500 мм  
Вес: 58,0 кг



Листовая сталь толщиной 0,8 мм. Цветовое исполнение шкафа — светло-серая шагрень (RAL 7038).

- 8 ячеек
- Возможна комплектация подставкой П-14(600/720x500) (см. стр.7).

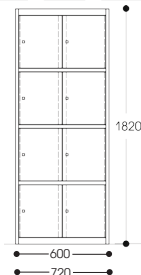

## Камера хранения

## ШМС-292П

Высота: 1820 мм  
Ширина: 720 мм  
Глубина: 500 мм  
Вес: 52,5 кг

цветовое решение дверей  
Оранжево-синий Желто-салатовый



Листовая сталь толщиной 0,8 мм. Цветовое исполнение шкафа — светло-серая шагрень (RAL 7038). Дверь изготовлена из двухстороннего слоистого пластика «СЛОПЛАСТ».

- 4 ячейки
- Возможна комплектация подставкой П-14(720x500) и П-15Д(720) (см. стр.7)



- Возможна комплектация штангой с крючками П-92.

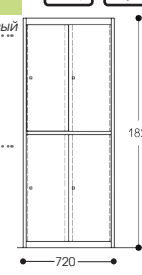

## Камера хранения

## ШМС-294П

Высота: 1820 мм  
Ширина: 720 мм  
Глубина: 500 мм  
Вес: 40,8,0 кг

цветовое решение дверей  
Оранжево-синий Желто-салатовый

Листовая сталь толщиной 0,8 мм. Цветовое исполнение шкафа — светло-серая шагрень (RAL 7038). Дверь изготовлена из двухстороннего слоистого пластика «СЛОПЛАСТ».

- 8 ячеек
- Возможна комплектация подставкой П-14(720x500) (см. стр.7)

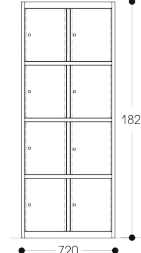

## Камера хранения

## ШМ-12КХ

Высота: 1862 мм  
Ширина: 898 мм  
Глубина: 500 мм  
Вес: 84,0 кг



Листовая сталь толщиной 0,8 мм. Труба профильная 25x25 мм. Цветовое исполнение шкафа — светло-серая шагрень (RAL 7038).

- 12 ячеек
- Жесткий каркас из прямоугольного профиля.

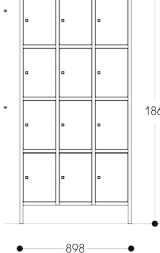

## Камера хранения

## ШМ-12КХ-С

Высота: 1862 мм  
Ширина: 898 мм  
Глубина: 500 мм  
Вес: 84,0 кг



Листовая сталь толщиной 0,8 мм. Труба профильная 25x25 мм. Цветовое исполнение шкафа — светло-серая шагрень (RAL 7038). Двери-оргстекло.

- 12 ячеек
- Жесткий каркас из прямоугольного профиля.

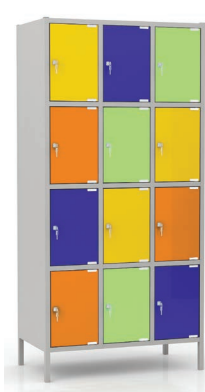
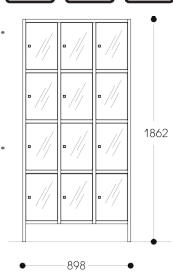

## Камера хранения

## ШМ-12КХ-П

Высота: 1862 мм  
Ширина: 898 мм  
Глубина: 500 мм  
Вес: 84,0 кг

цветовое решение дверей  
Оранжево-синий Желто-салатовый



Листовая сталь толщиной 0,8 мм. Труба профильная 25x25 мм. Цветовое исполнение шкафа — светло-серая шагрень (RAL 7038). Дверь изготовлена из слоистого пластика «СЛОПЛАСТ».

- 12 ячеек
- Жесткий каркас из прямоугольного профиля.

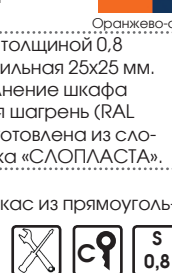

## Шкафы сушильные

Шкафы сушильные — это функциональные, экономичные, малогабаритные и безопасные устройства.

Сушильные шкафы — это:

- бережная сушка белья;
- сушка верхней одежды без риска появления складок;
- возможность сушки обуви, головных уборов, перчаток;
- возможность сушки без отжима;
- экономичное потребление энергоресурсов;

## Шкафы сушильные

**Шкаф сушильный**
**ШМС-6.14**

Высота: 2015 мм  
 Ширина: 600 мм  
 Глубина: 500 мм  
 Вес: 50,8 кг

S  
0,8

Листовая сталь толщиной 0,8 мм. Цветовое исполнение шкафа — светло-серая шагрень (RAL 7038).

- Магнитная защелка, три съемные полки.
- Теплоventильатор расположен в нижней части шкафа, закрыт защитным кожухом.
- В днище шкафа предусмотрен слив для излишков воды.
- В крышке шкафа имеется перфорированное вентиляционное отверстие, с монтажными отверстиями для установки фланца (возможность подсоединения шкафа к вентиляционной системе посредством фланца).

- Диапазон нагрева воздуха 30-70 градусов Цельсия
- Ступени мощности нагрева: 1 кВт, 2 кВт
- Потребляемый ток: не более 9А
- Напряжение/Частота 220-230V/50Hz
- Макс. мощность 2000 Вт
- Поставляться в собранном/разобранном виде.

**Шкаф сушильный**
**ШМС-6.14M**

Высота: 1515 мм  
 Ширина: 600 мм  
 Глубина: 500 мм  
 Вес: 40,8 кг

S  
0,8

Листовая сталь толщиной 0,8 мм. Цветовое исполнение шкафа — светло-серая шагрень (RAL 7038).

- Магнитная защелка, две съемные полки.
- Теплоventильатор расположен в нижней части шкафа, закрыт защитным кожухом.
- В днище шкафа предусмотрен слив для излишков воды.
- В крышке шкафа имеется перфорированное вентиляционное отверстие, с монтажными отверстиями для установки фланца (возможность подсоединения шкафа к вентиляционной системе посредством фланца).
- Диапазон нагрева воздуха 30-70 градусов Цельсия

- Ступени мощности нагрева: 1 кВт, 2 кВт
- Потребляемый ток: не более 9А
- Напряжение/Частота 220-230V/50Hz
- Макс. мощность 2000 Вт
- Поставляться в собранном/разобранном виде.

## Шкафы лабораторные

**Шкафы лабораторные предназначены для медицинских учреждений, школьных, физических и химических кабинетов и лабораторий.**

**Шкафы снабжены замками, обеспечивающие ограниченный доступ к их содержимому.**



**Шкаф лабораторный**
**ШМС-7.02**

Высота: 1800 мм  
 Ширина: 800 мм  
 Глубина: 450 мм  
 Вес: 45,8 кг

C9 S  
0,8

Листовая сталь толщиной 0,8 мм. Цветовое исполнение шкафа — светло-серая шагрень (RAL 7038).

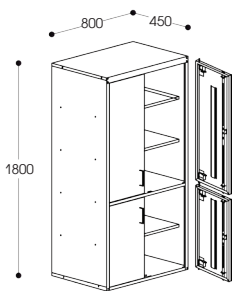
- Предназначен для хранения приборов.
- 2 отделения, 2 замка, в верхнем отделении — 2 полки, в нижнем — 1 полка.
- Поставляется в разобранном виде.



**Шкаф лабораторный**
**ШМС-7.03**

Высота: 1800 мм  
 Ширина: 800 мм  
 Глубина: 450 мм  
 Вес: 45,8 кг

C9 S  
0,8

Листовая сталь толщиной 0,8 мм. Цветовое исполнение шкафа — светло-серая шагрень (RAL 7038).

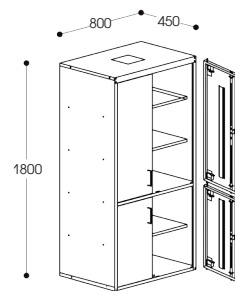
- Предназначен для хранения реактивов.
- 2 отделения, 2 замка, 2 полки в верхнем отделении, в нижнем — 1 полка.
- В крышке шкафа отверстие для установки вытяжки.
- Поставляется в разобранном виде.



**Шкаф лабораторный**
**ШМС-7.04**

Высота: 1800 мм  
 Ширина: 800 мм  
 Глубина: 450 мм  
 Вес: 49,3 кг

C9 S  
0,8

Листовая сталь толщиной 0,8 мм. Цветовое исполнение шкафа — светло-серая шагрень (RAL 7038). Двери-стекло.

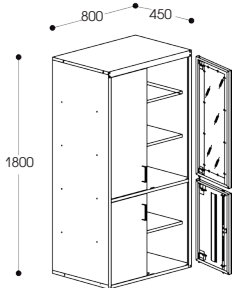
- Предназначен для хранения лабораторной посуды
- 2 отделения, в верхнем отделении — 2 полки, в нижнем — 1 полка.
- Поставляется в разобранном виде.



**Шкаф лабораторный**
**ШМС-7.05**

Высота: 1800 мм  
 Ширина: 800 мм  
 Глубина: 450 мм  
 Вес: 49,3 кг

C9 S  
0,8

Листовая сталь толщиной 0,8 мм. Цветовое исполнение шкафа — светло-серая шагрень (RAL 7038). Двери-оргстекло.

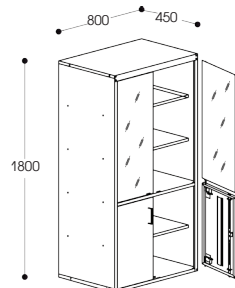
- Предназначен для хранения лабораторной посуды
- 2 отделения, в верхнем отделении — 2 полки, в нижнем — 1 полка.
- Поставляется в разобранном виде.



**Подставка для огнетушителя  
/на заказ/**

П-24

Высота: 400 мм  
Ширина: 230 мм  
Глубина: 230 мм  
Вес: 2,1 кг



Листовая сталь толщиной 0,8 мм. Цветовое исполнение шкафа — светло-серая шагрень (RAL 7038).

- Напольная подставка для огнетушителя,
- Предназначена для хранения одного огнетушителя до 10 кг.

**Шкаф модульный  
/на заказ/**

ШМ-2М

ШМ-2М П

ШМ-2М С

**Подставка к  
ШМ-2М**

П-М/2М



Высота: 80 мм  
Ширина: 250 мм  
Глубина: 400 мм  
Вес: 0,8 кг

Высота: 450 мм  
Ширина: 250 мм  
Глубина: 400 мм  
Вес: 3,5 кг

Листовая сталь толщиной 0,8 мм. Цветовое исполнение шкафа — светло-серая шагрень (RAL 7038). Двери- металл/слоистый пластик «СЛОПЛАСТ»/оргстекло.

цветовое решение дверей

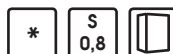

- Шкаф модульный.
- Отверстия на всех стенках шкафа позволяют собирать произвольные комбинации, предусмотрена возможность крепления шкафов к стене и между собой. Используя подставку П-М/2М можно собирать любые напольные конфигурации шкафов ШМ-2М.

**Шкаф для ключей**

ШМ-20

Высота: 370 мм  
Ширина: 373 мм  
Глубина: 63 мм  
Вес: 3,5 кг



Листовая сталь толщиной 0,8 мм. Цветовое исполнение шкафа — светло-серая шагрень (RAL 7038).

- Ключница на 62 ключа, 1 замок.
- Сварная конструкция.
- Предусмотрено крепление к стене.

**Шкаф для огнетушителя**

ШМ-21П

Высота: 596 мм  
Ширина: 376 мм  
Глубина: 255 мм  
Вес: 7,5 кг



Листовая сталь толщиной 0,8 мм. Цветовое исполнение шкафа — светло-серая шагрень (RAL 7038).

- Дверь на магнитной защелке.
- Предусмотрено крепление к стене.

**Аптечка**

ШМ-21А

Высота: 596 мм  
Ширина: 376 мм  
Глубина: 255 мм  
Вес: 8,3 кг



Листовая сталь толщиной 0,8 мм. Цветовое исполнение шкафа — светло-серая шагрень (RAL 7038).

- 1 замок, 1 полка.
- Предусмотрено крепление к стене.

**Шкаф хозяйственный**

ШМС-6.15

Высота: 1850 мм  
Ширина: 756 мм  
Глубина: 450 мм  
Вес: 52,0 кг



Листовая сталь толщиной 0,8 мм. Цветовое исполнение шкафа — светло-серая шагрень (RAL 7038).

- Угол открывания дверей 200°.
- Шкаф с двумя секциями:
- 1 секция подходит для хранения разнообразного хозяйственного инвентаря и других предметов.
- 2 секция предназначена для хранения одежды: в ней 1 полка для головного убора, штанга и держатель для швабры.

**Шкаф для газового баллона**

ШМС-6.11

Высота: 1170 мм  
Ширина: 400 мм  
Глубина: 430 мм  
Вес: 16,8 кг



Листовая сталь толщиной 0,8 мм. Цветовое исполнение шкафа — светло-серая шагрень (RAL 7038).

- 1 отделение
- Проушины для навесного замка.
- Предусмотрено крепление к стене.
- Максимальный объем баллона 50 л.

**Шкаф бытовой навесной**

ШМС-6.16

Высота: 600 мм  
Ширина: 800 мм  
Глубина: 300 мм  
Вес: 16,8 кг



Листовая сталь толщиной 0,8 мм. Цветовое исполнение шкафа — светло-серая шагрень (RAL 7038). Двери-оргстекло.

- Дверь на магнитной защелке.

**Шкаф бытовой**

ШМС-6.17

Высота: 750 мм  
Ширина: 800 мм  
Глубина: 500 мм  
Вес: 20,0 кг



Листовая сталь толщиной 0,8 мм. Цветовое исполнение шкафа — светло-серая шагрень (RAL 7038). Столешница- ЛДСП 16 мм. Двери- оргстекло.

- Дверь на магнитной защелке.

**Шкаф для 2-х газовых баллонов**

ШМС-22

Высота: 1170 мм  
Ширина: 800 мм  
Глубина: 430 мм  
Вес: 26,8 кг



Листовая сталь толщиной 0,8 мм. Цветовое исполнение шкафа — светло-серая шагрень (RAL 7038).

- 1 отделение для 2-х баллонов
- Проушины для навесного замка.
- Предусмотрено крепление к стене.
- Максимальный объем баллонов 50 л.

**Вешалка****П-03**

Высота: 275 мм  
Ширина: 725 мм  
Глубина: 340 мм  
Вес: 4,15 кг



Труба профильная 25x25мм. Цветовое исполнение — серая гладкая полуматовая (RAL 7038).

Доска-сосна 90x20 мм, рейка 20x40 мм.

- Вешалка настенная для одежды со штангой и 8 крючками
- Полка для головных уборов.
- Компактное решение для раздевалок и прихожих.

**Подставка для обуви****СА-401**

Высота: 425 мм  
Ширина: 725 мм  
Глубина: 275 мм  
Вес: 4,9 кг

Труба профильная 25x25 мм. Цветовое исполнение — серая гладкая полуматовая (RAL 7038). Рейка 20x40 мм.

- 2 полки

**Стойка для рекламы****П-04(р)**

Высота: 1805 мм  
Ширина: 575 мм  
Глубина: 575 мм  
Вес: 14,3 кг



Листовая сталь толщиной 2,0 мм, труба профильная 40x25мм, труба D25 мм. Цветовое исполнение — светло-серая шагрень (RAL 7038).

- Мобильная стойка для рекламных материалов.
- Имеет 24 кармана формата А4.

**Вешалка****П-06(р)**

Высота: 1780 мм  
Ширина: 400 мм  
Глубина: 400 мм  
Вес: 4,1 кг



Труба D 25мм. Цветовое исполнение — серая гладкая полуматовая (RAL 7038).

- Вешалка разборная с 8 крючками.

**Стойка для рекламы****П-08**

Высота: 1205 мм  
Ширина: 400 мм  
Глубина: 410 мм  
Вес: 6,1 кг



Труба профильная 20x20 мм. Листовая сталь толщиной 0,8 мм. Цветовое исполнение — серая гладкая полуматовая (RAL 7038).

- 2 лотка для формата А4

**Вешалка****П-07**

Высота: 1815 мм  
Ширина: 1500 мм  
Глубина: 600 мм  
Вес: 20,4 кг



Труба профильная 25x25 мм и 25x40 мм. Цветовое исполнение — серая гладкая полуматовая (RAL 7038). Полка - ДСП 16 мм.

- Вешалка с 30 крючками.

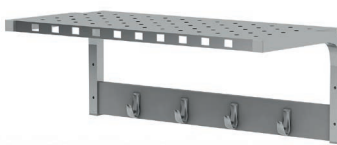
**Вешалка****П-16**

Высота: 250 мм  
Ширина: 725 мм  
Глубина: 315 мм  
Вес: 4,6 кг



Труба профильная 25x25 мм. Листовая сталь толщиной 0,8 мм. Цветовое исполнение — светло-серая шагрень (RAL 7038). ЛДСП 16 мм, Кромка ПВХ 0,45 мм.

- Вешалка для одежды с 4-мя крючками
- Полка для головных уборов

**Подставка для обуви****П-17М**

Высота: 490 мм  
Ширина: 720 мм  
Глубина: 315 мм  
Вес: 3,3 кг



Листовая сталь толщиной 0,5 мм и 0,8 мм. Цветовое исполнение — светло-серая шагрень (RAL 7038).

- Подставка для обуви, 2 полки.

**Стойка для автомобильных колес****П-37**

Высота: 1405 мм  
Ширина: 530 мм  
Глубина: 450 мм  
Вес: 4,4 кг



Труба профильная 25x25 мм и 30x30 мм. Цветовое исполнение — светло-серая шагрень (RAL 7038).

- Предназначена для хранения автомобильных колес
- Диаметр колеса до 700 мм.

**Регулируемая подставка для колес****П-42**

Высота: 645 мм  
Ширина: 865/ 1065/ 1265 мм  
Глубина: 735 мм  
Вес: 7,5 кг



Труба профильная 20x20 мм и 25x25 мм. Листовая сталь толщиной 2,0 мм. Цветовое исполнение — серая гладкая полуматовая (RAL 7038). Цепь с удлиненным звеном.

- Регулировка по ширине с шагом 200 мм.
- Регулировка по глубине.
- Предназначена для хранения автомобильных колес
- Диаметр колеса до 700 мм



**Вешалка со скамьей  
односторонняя****П-071Д/1**

Высота: 1840 мм  
Ширина: 1048 мм  
Глубина: 385 мм  
Вес: 17,0 кг



Труба профильная 40x20 мм. Цветовое исполнение — серая гладкая полуматовая (RAL 7038). Сидение доска-сосна. Водный лак (в один слой).

- Вешалка односторонняя со скамьей для гардероба на 10 крючков.

**Вешалка со скамьей  
односторонняя****П-071Д/2**

Высота: 1840 мм  
Ширина: 2032 мм  
Глубина: 385 мм  
Вес: 24,4 кг



Труба профильная 40x20 мм. Цветовое исполнение — серая гладкая полуматовая (RAL 7038). Сидение доска-сосна. Водный лак (в один слой).

- Вешалка односторонняя со скамьей для гардероба на 20 крючков.

**Вешалка со скамьей  
двухсторонняя****П-072Д/1**

Высота: 1840 мм  
Ширина: 1048 мм  
Глубина: 730 мм  
Вес: 25,4 кг



Труба профильная 40x20 мм. Цветовое исполнение — серая гладкая полуматовая (RAL 7038). Сидение доска-сосна. Водный лак (в один слой).

- Вешалка двухсторонняя со скамьей для гардероба на 20 крючков.

**Вешалка со скамьей  
двухсторонняя****П-072Д/2**

Высота: 1840 мм  
Ширина: 2032 мм  
Глубина: 730 мм  
Вес: 34,7 кг



Труба профильная 40x20 мм. Цветовое исполнение — серая гладкая полуматовая (RAL 7038). Сидение доска-сосна. Водный лак (в один слой).

- Вешалка двухсторонняя со скамьей для гардероба на 40 крючков.

**Вешалка со скамьей  
односторонняя****П-091Д/1**

Высота: 1818 мм  
Ширина: 980 мм  
Глубина: 370 мм  
Вес: 12,9 кг



Труба профильная 25x25 мм. Цветовое исполнение — светло-серая шагрень (RAL 7038). Сидение доска-сосна. Водный лак (в один слой).

- Вешалка односторонняя со скамьей для гардероба на 7 крючков.

**Вешалка со скамьей  
двухсторонняя****П-092Д/1**

Высота: 1818 мм  
Ширина: 980 мм  
Глубина: 715 мм  
Вес: 20,5 кг



Труба профильная 25x25 мм. Цветовое исполнение — светло-серая шагрень (RAL 7038). Сидение доска-сосна. Водный лак (в один слой).

- Вешалка двухсторонняя со скамьей для гардероба на 14 крючков.

**Вешалка со скамьей  
односторонняя****П-091Д/1,5**

Высота: 1818 мм  
Ширина: 1480 мм  
Глубина: 370 мм  
Вес: 17,0 кг



Труба профильная 25x25 мм. Цветовое исполнение — светло-серая шагрень (RAL 7038). Сидение доска-сосна. Водный лак (в один слой).

- Вешалка односторонняя со скамьей для гардероба на 11 крючков.

**Вешалка со скамьей  
двухсторонняя****П-092Д/1,5**

Высота: 1818 мм  
Ширина: 1480 мм  
Глубина: 715 мм  
Вес: 30,0 кг



Труба профильная 25x25 мм. Цветовое исполнение — светло-серая шагрень (RAL 7038). Сидение доска-сосна. Водный лак (в один слой).

- Вешалка двухсторонняя со скамьей для гардероба на 22 крючка.

**Вешалка со скамьей  
односторонняя****П-091Д/2**

Высота: 1818 мм  
Ширина: 1896 мм  
Глубина: 370 мм  
Вес: 21,7 кг



Труба профильная 25x25 мм. Цветовое исполнение — светло-серая шагрень (RAL 7038). Сидение доска-сосна. Водный лак (в один слой).

- Вешалка односторонняя со скамьей для гардероба на 14 крючков.

**Вешалка со скамьей  
двухсторонняя****П-092Д/2**

Высота: 1818 мм  
Ширина: 1896 мм  
Глубина: 715 мм  
Вес: 35,4 кг



Труба профильная 25x25 мм. Цветовое исполнение — светло-серая шагрень (RAL 7038). Сидение доска-сосна. Водный лак (в один слой).

- Вешалка двухсторонняя со скамьей для гардероба на 28 крючков.



**Верстак  
в базовой  
комплектации** **BS-1**

Высота: 1320 мм  
Ширина: 1600 мм  
Глубина: 600 мм  
Вес: 83,0 кг



**Верстак  
в базовой  
комплектации** **BS-2**

Высота: 1320 мм  
Ширина: 1600 мм  
Глубина: 600 мм  
Вес: 68,6 кг



**Верстак  
в базовой  
комплектации** **BS-3**

Высота: 1320 мм  
Ширина: 1600 мм  
Глубина: 600 мм  
Вес: 107,0 кг



Верстаки серии BS выполнены :  
Столешница BCT — бакелитовая фанера, толщиной 21 мм.  
Полка ВП (980), толщина металла 1,2 мм.  
Полка ВП (500), толщина металла 0,8 мм.  
Опоры ВО выполнены из трубы 40x25.  
Тумба с дверью BT-2. Цвет корпуса светло-серая шагрень RAL 7038, цвет двери — синий RAL 5015,  
Панель инструментальная ИП-2, перфорированный экран, 2 полки для инструмента, 1 держатель для ключей, кронштейн-полка.  
Тумба с выдвижными ящиками BT-1. Цветовое исполнение корпуса светло-серая шагрень RAL 7038, цвет ящиков — синий RAL 5015.

Для удобства транспортировки верстаки серии BS имеют сборную конструкцию, и все элементы поставляются в отдельной упаковке.

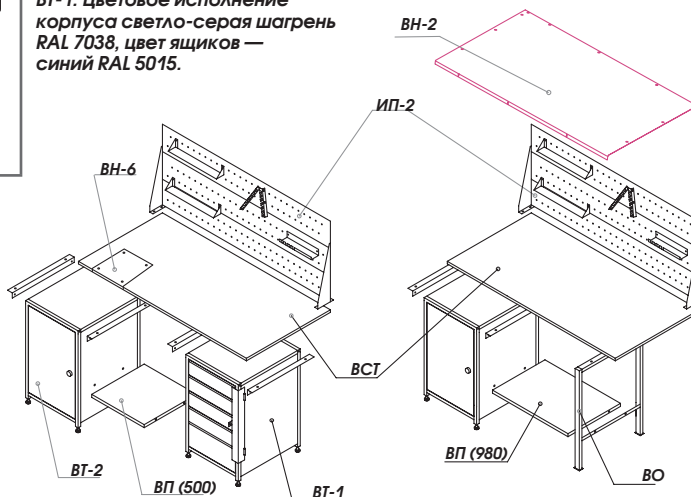
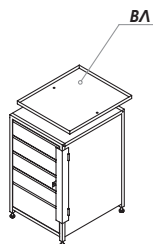

Модель	Описание	Размеры, мм			Вес, кг
		Высота	Ширина	Глубина	
BS-1	Столешница BCT, опора ВО, полка ВП(980), тумба ВТ-1, панель инструментальная ИП-2	1320	1600	600	83,0
BS-2	Столешница BCT, опора ВО, полка ВП(980), тумба ВТ-2, панель инструментальная ИП-2	1320	1600	600	68,6
BS-3	Столешница BCT, полка ВП(500), тумба ВТ-1, тумба ВТ-2, панель инструментальная ИП-2	1320	1600	600	107,0

### Элементы верстаков серии BS

Модель	Описание	Размеры			Вес, кг
		Высота	Ширина	Глубина	
ВО	Опора	820	50	590	6,2
BCT	Столешница, бакелитовая фанера 21мм	21	1600	600	14,6
ВП(980)	Полка металлическая, нагрузка на полку 60 кг	25	980	500	5,9
ВП(500)	Полка металлическая, нагрузка на полку 40 кг	25	500	500	2,0
ИП-2	Панель инструментальная	480	1600	150	8,8
ВЛ	Лоток к тумбам ВТ-1, ВТ-2	15	500	590	2,8
ВТ-1	Тумба, 5 ящиков, нагрузка на ящик 30 кг	815	500	590	48,2
ВТ-2	Тумба, 1 дверь, 1 полка, нагрузка на полку 40 кг	815	500	590	34,0
ВН-2	Металлическая накладка, металл 2 мм	23	1600	600	23,0
ВН-6	Металлическая накладка, металл 6 мм	6	300	500	7,0





**Тумба инструментальная  
Комплект ножек**

**BK  
BK-H**

Высота: 920 мм  
Ширина: 578 мм  
Глубина: 704 мм  
Вес: 53,1 кг



Труба профильная 25x25 мм. Листовая сталь толщиной 0,8 мм. Цветовое исполнение — светло-серая шагрень (RAL 7038), двери- синяя шагрень (RAL 5015). Фанера бакелитовая толщина 21 мм.

- **Тумба инструментальная BK** — 6 ящиков, проушины для навесного замка.
- **Комплект ножек BK-H** — Для установки верстака в помещении с неровным полом предусмотрены регулируемые опоры ножек.



**Тумба инструментальная  
Комплект колес**

**BK  
BK-K**

Высота: 920 мм  
Ширина: 578 мм  
Глубина: 704 мм  
Вес: 61,7 кг



Труба профильная 25x25 мм. Листовая сталь толщиной 0,8 мм. Цветовое исполнение — светло-серая шагрень (RAL 7038), двери- синяя шагрень (RAL 5015). Фанера бакелитовая толщина 21 мм.

- **Тумба инструментальная BK** — 6 ящиков, проушины для навесного замка.
- **Комплект колес BK-K** — 4 поворотных колеса, 2 из которых снабжены стопором.
- По желанию заказчика верстак может комплектоваться **Ручкой к тумбе инструментальной BK-P**.



**Тумба  
инструментальная  
Комплект ножек**

**BK-2  
BK-H**

Высота: 920 мм  
Ширина: 1104 мм  
Глубина: 704 мм  
Вес: 80,0 кг

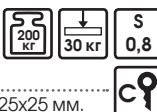

Труба профильная 25x25 мм. Листовая сталь толщиной 0,8 мм. Цветовое исполнение — светло-серая шагрень (RAL 7038), двери- синяя шагрень (RAL 5015). Фанера бакелитовая толщина 21 мм.

- **Тумба инструментальная BK-2** — 2 отделения, одно с дверью, 1 полка. Второе — 6 ящиков, проушины для навесного замка.
- **Комплект ножек BK-H** — Для установки верстака в помещении с неровным полом предусмотрены регулируемые опоры ножек.
- По желанию заказчика верстак может комплектоваться **Инструментальной панелью ИП-1**, перфорированный экран, 4 держателя для ключей, 2 полки, для нижней полки предусмотрены разделители.



**Тумба  
инструментальная  
Комплект колес  
Инструментальная  
панель**

**BK-2  
BK-H  
ИП-1**

Высота: 920 мм  
Ширина: 1245 мм  
Глубина: 704 мм  
Вес: 89,1 кг



Труба профильная 25x25 мм. Листовая сталь толщиной 0,8 мм. Цветовое исполнение — светло-серая шагрень (RAL 7038), двери- синяя шагрень (RAL 5015). Фанера бакелитовая толщина 21 мм.

- **Тумба инструментальная BK-2** — 2 отделения, одно с дверью, 1 полка. Второе — 6 ящиков, проушины для навесного замка.
- **Комплект колес BK-K** — 4 поворотных колеса, 2 из которых снабжены стопором.
- По желанию заказчика верстак может комплектоваться **Инструментальной панелью ИП-1**, перфорированный экран, 4 держателя для ключей, 2 полки, для нижней полки предусмотрены разделители.
- По желанию заказчика верстак может комплектоваться **Ручкой к тумбе инструментальной BK-P**.



Модель	Описание	Размеры			Вес, кг
		Высота	Ширина	Глубина	
<b>BK</b>	<b>Тумба инструментальная</b>	722	578	704	56,0
<b>BK-2</b>	<b>Тумба инструментальная</b>	722	1102	704	79,0
<b>BK-H</b>	<b>Комплект ножек для тумбы BK, BK-2(4 шт.)</b>	195	-	-	3,3
<b>BK-K</b>	<b>Комплект колес (d-160) для тумбы BK, BK-2(4 шт.)</b>	195	-	-	9,6
<b>BK-P</b>	<b>Ручка к тумбе инструментальной BK и BK-2</b>	21	500	200	1,1
<b>ИП-1</b>	<b>Панель инструментальная к тумбам инструментальной BK-2</b>	856	955	275	16,0



**Стол-верстак**

**CB-1**

Высота: 935 мм  
Ширина: 1470 мм  
Глубина: 720 мм  
Вес: 49,5 кг



Труба профильная 40x20 мм и 30x30 мм. Цветовое исполнение — серая гладкая полуматовая (RAL 7038). Столешница-бакелитовая фанера толщина 21 мм. Полка- ЛДСП 16 мм и 22 мм. Кромка ПВХ 0,45 и ПВХ 2.

- Возможна комплектация **дополнительной средней полкой к CB-1**

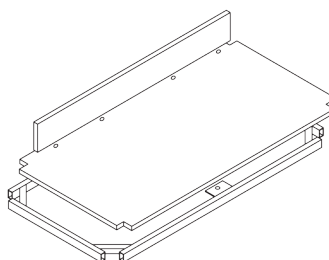

**Дополнительная средняя полка к CB-1**

Высота: 168 мм  
Ширина: 1396 мм  
Глубина: 646 мм  
Вес: 21,9 кг

Труба профильная 40x20 мм. Цветовое исполнение — серая гладкая полуматовая (RAL 7038). ЛДСП 16 мм и 22 мм. Кромка ПВХ 0,45 и ПВХ 2.

## Тумба

ШМ-25

Высота: 685 мм  
 Ширина: 490 мм  
 Глубина: 640 мм  
 Вес: 34,8 кг



Листовая сталь толщиной 0,8 мм.  
 Цветовое исполнение — светло-серая шагрень (RAL 7038).

- Тумба на колесах,
- 4 выдвижных ящика, центральный замок CAM LOCK.



## Тумба

ШМ-25СВ

Высота: 580 мм  
 Ширина: 490 мм  
 Глубина: 605 мм  
 Вес: 33,8 кг



Листовая сталь толщиной 0,8 мм.  
 Цветовое исполнение — светло-серая шагрень (RAL 7038).

- Тумба для инструментов, используется в комплектации с верстаком СВ-1.
- 4 выдвижных ящика, центральный замок CAM LOCK.



## Тумба инструментальная

ШМ-14

Высота: 1120 мм  
 Ширина: 850 мм  
 Глубина: 530 мм  
 Вес: 121,2 кг



Листовая сталь толщиной 1,2 мм, 0,7 мм, 2 мм.  
 Труба профильная 25x25 мм и 40x40 мм. Цветовое исполнение — светло-серая шагрень (RAL 7038).

- Тумба инструментальная двухсекционная.
- Имеет 7 выдвижных ящиков в каждой секции, 2 замка Cam Lock.



## Шкаф инструментальный

ШМС-И

Высота: 600 мм  
 Ширина: 1200 мм  
 Глубина: 200 мм  
 Вес: 121,2 кг

Листовая сталь толщиной 0,8 мм. Цветовое исполнение — светло-серая шагрень (RAL 7038)

- Шкаф имеет 3 отделения, 3 замка, 5 съемных полок, кронштейн — полку, держатель для ключей.
- Предназначен для хранения инструментов.



## Тележки грузовые

## Тележка грузовая

Т-001

Высота: 980 мм  
 Ширина: 1020 мм  
 Глубина: 660 мм  
 Вес: 30,0 кг



Труба профильная 25x25 мм и 20x20 мм. Цветовое исполнение — серая гладкая полуматовая (7038 RAL). ЛДСП 16 мм, кромка ПВХ 2 мм.

- 2 поворотных и 2 неповоротных колеса.



## Тележка грузовая

Т-002

Высота: 947 мм  
 Ширина: 1180 мм  
 Глубина: 405 мм  
 Вес: 15,5 кг

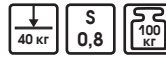

Листовая сталь толщиной 0,8 мм и 2 мм. Цветовое исполнение — светло-серая шагрень (RAL 7038)

- Тележка с 3 полками, регулируемые по высоте с шагом 50 мм
- 4 поворотных колеса, снабжены стопором.



## Тележка грузовая

Т-003

Высота: 940 мм  
 Ширина: 410 мм  
 Глубина: 225 мм  
 Вес: 3,7 кг



Труба D 18 мм. Цветовое исполнение — серая гладкая полуматовая (RAL 7038). Лист оцинкованный толщина 1,5 мм.

- Ручная двухколесная тележка
- Площадка изготовлена из оцинкованной стали.



## Тележка грузовая

Т-004

Высота: 1115 мм  
 Ширина: 485 мм  
 Глубина: 445 мм  
 Вес: 10,1 кг

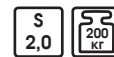

Листовая сталь толщиной 2 мм. Труба D 25 мм. Цветовое исполнение — светло-серая шагрень (RAL 7038)

- Тележка предназначена для перевозки коробок на пневматических колесах.
- Платформа 385x205 мм.



## Металлические стеллажи

## Стеллаж

СТ-00

Высота: 2200 мм  
 Ширина: 1146 мм  
 Глубина: 306 мм  
 Вес: 30,7 кг



Листовая сталь толщиной 0,8 мм и 2 мм. Цветовое исполнение — светло-серая шагрень (RAL 7038).

- Стеллаж для архива и офиса (на винтах),
- 7 полок

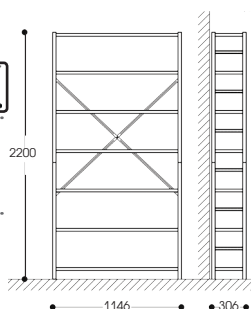

## Стеллаж

СТ-01

Высота: 1850 мм  
 Ширина: 900 мм  
 Глубина: 300 мм  
 Вес: 22,5 кг



Листовая сталь толщиной 0,8 мм. Цветовое исполнение — светло-серая шагрень (RAL 7038).

- Стеллаж для офиса 6 полок
- 4 средние полки на зацепках

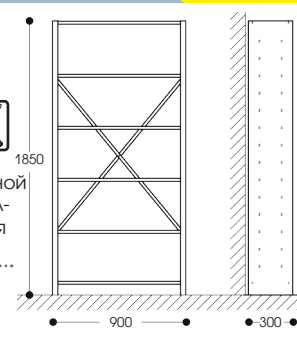



**Стеллаж /на заказ/ СТ-02**

Высота: 1850 мм  
 Ширина: 900 мм  
 Глубина: 300 мм  
 Вес: 17,6 кг

Листовая сталь толщиной 0,8 мм. Цветовое исполнение — светло-серая шагрень (RAL 7038).

- Стеллаж для офиса. 6 полок.
- 4 средние полки на зацепах.

1850  
900 300



**Стеллаж СТ-15**

Высота: 1500 мм  
 Ширина: 780 мм  
 Глубина: 302 мм  
 Вес: 7,2 кг

Оцинкованная сталь толщиной 0,5 мм.

- Стеллаж универсальный для офиса
- 4 полки, регулируемые по высоте.

1500  
780 302



**Стеллаж универсальный СТ-12**

Высота: 1850-2500 мм  
 Ширина: 920, 1020 мм  
 Глубина: 320-620 мм

Листовая сталь толщиной 2,0 мм. Цветовое исполнение — светло-серая шагрень (RAL 7038).

- Стеллаж универсальный, открытый, на винтах.
- Регулируемые и нерегулируемые опоры стоек, количество полок произвольное. Возможно набирать полки различной глубины и ширины.
- Распределенная нагрузка на полку без ребра жесткости- 60 кг, с ребром жесткости- 90 кг.
- Шаг регулирования высоты полок 50 мм.
- Стеллажи этой серии могут быть собраны в различные конфигурации.
- Винтовые соединения и дополнительные ребра жесткости гарантируют надежность в эксплуатации.

Стойка Полка  
2,0 0,8 450 кг

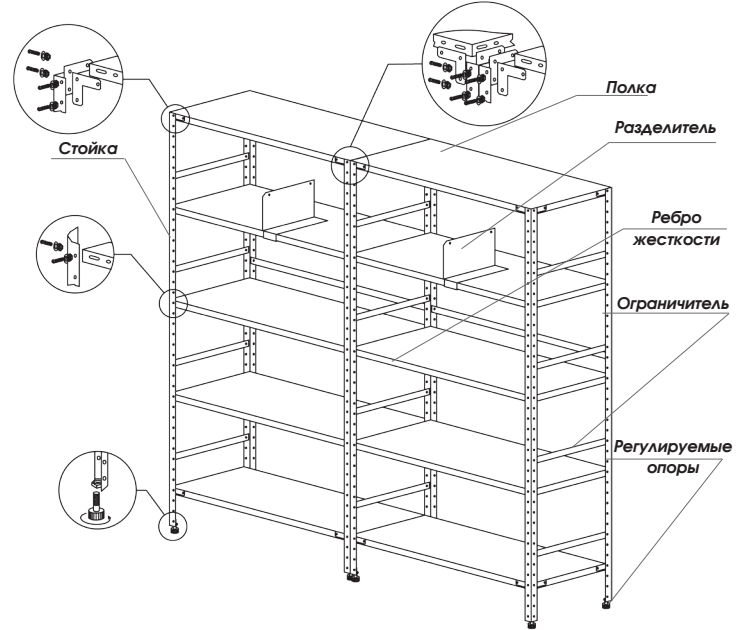

Возможная схема сборки Ст-12

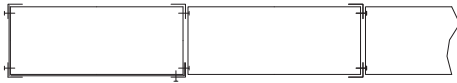

Рекомендуемая схема сборки Ст-12

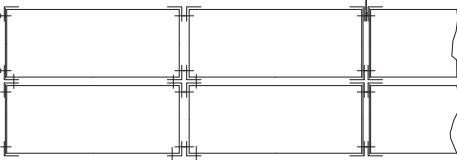

**В комплектацию стойки с арт. «П» входит подпятник, уголки, крепеж. В комплектацию стойки с арт. «Р» входит регулируемая опора, уголки, крепеж. Стеллаж должен быть собран с использованием всего прилагаемого крепежа, в противном случае стеллаж не выдержит нагрузки.**

**Рекомендуемая схема монтажа стеллажа Ст-12 позволяет существенно улучшить устойчивость системы складирования и увеличить несущую способность полок.**

Наименование	Описание/Комплектация
Стойка 1850P	Регулируемая опора, уголки, крепеж.
Стойка 2000P	
Стойка 2200P	
Стойка 2500P	
Стойка 1850П	Подпятник, уголки, крепеж
Стойка 2000П	
Стойка 2200П	
Стойка 2500П	

Наименование	Описание/Комплектация	Наименование	Описание/Комплектация
Полка 900x290 пищ. нержавеющейка	Крепеж, нагрузка 40 кг.	Ребро жесткости 900 (комплект)	При установке ребер жесткости, нагрузка на полку увеличивается до 90 кг
Полка 900x390 пищ. нержавеющейка		Ребро жесткости 1000 (комплект)	
Полка 900x300	Крепеж, нагрузка 60 кг.	Ограничитель 300	Крепеж
Полка 900x390		Ограничитель 390	
Полка 900x500		Ограничитель 500	
Полка 900x600		Ограничитель 600	
Полка 1000x300		Ограничитель 900	
Полка 1000x390		Ограничитель 1000	
Полка 1000x500	Уголок с крепежом	Крепеж	
Полка 1000x600	Ребро жесткости на сварке, крепеж, нагрузка 90 кг	Уголок без крепежа	к полкам 900x300, 1000x300
Полка 900x600 усиленная		Разделитель (270)	
Полка 1000x600 усиленная			



**Стеллаж складской на винтах, секционный** **СТ-030**

- Открытый стеллаж на винтах, секционный.
  - Высота стеллажа кратна 1200 мм, рекомендуемая max H — 360+0 мм.
  - Глубина стеллажа — 600, 800 мм.
  - Ширина секции стеллажа — 1200, 1500, 1800, 2100 мм.
  - Допустимое минимальное количество ярусов хранения на секцию стеллажа, при H=2400, 3600 мм — не менее 3-х, при условии монтажа нижнего яруса на высоте не более 1200 мм.
  - Регулировка ярусов хранения по высоте с шагом 100 мм.
  - Рекомендуется крепление к полу.
- Листовая сталь толщиной 2,0 мм. Труба профильная 50x25 мм. Цветовое исполнение — светло-серая шагрень (RAL 7038).

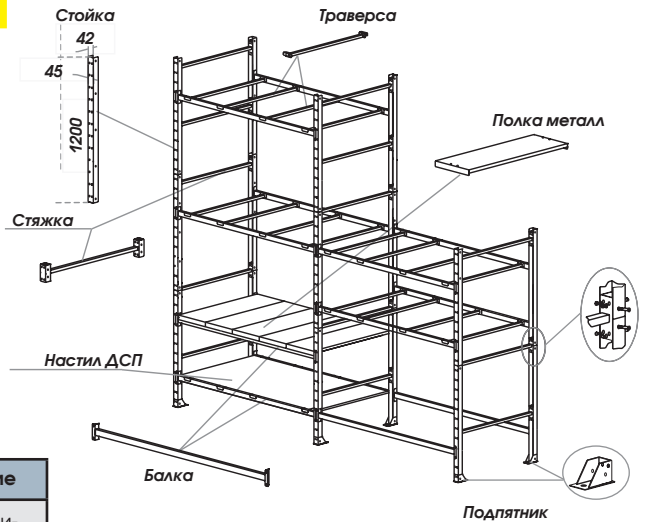

Наименование
Стойка 1200
Балка 1200
Балка 1500
Балка 1800
Балка 2100
Стяжка 600
Стяжка 800
Траверса 600
Траверса 800

Наименование
Подпятник
ДСП настил 540x1200
ДСП настил 540x1500
ДСП настил 540x1800
ДСП настил 540x2100

Наименование
ДСП настил 740x1200
ДСП настил 740x1500
ДСП настил 740x1800
ДСП настил 740x2100

Наименование
Полка металлическая 300x600
Полка металлическая 300x800
Полка металлическая 300x600 усиленная
Полка металлическая 300x800 усиленная

**Максимальная нагрузка на ярус СТ-030, кг**

Стойка, мм	Балка, мм			
	1200	1500	1800	2100
1200	500	400	300	200
2400	400	400	300	200
3600	300	300	300	200



Суммарная нагрузка на стеллаж в зависимости от конфигурации не более 2500 кг



**Стеллаж складской на винтах, секционный** **СТ-031**

- Высота секции стеллажа — 1080 мм.
  - Максимальное количество секций при наборе стеллажа в высоту — 3.
  - Каждая секция имеет 2 полки.
  - Глубина стеллажа — 600 мм.
  - Ширина секции стеллажа — 1555 мм.
  - Рекомендуется крепление к полу.
- Листовая сталь толщиной 2,0 мм. Труба профильная 40x25 мм и 25x25 мм. Цветовое исполнение — светло-серая шагрень (RAL 7038).

Наименование
Рама 1080x610
Балка 1470
Металлический настил (2 полки) 1470x600
ДСП настил 1470x600
Переходник
Подпятник

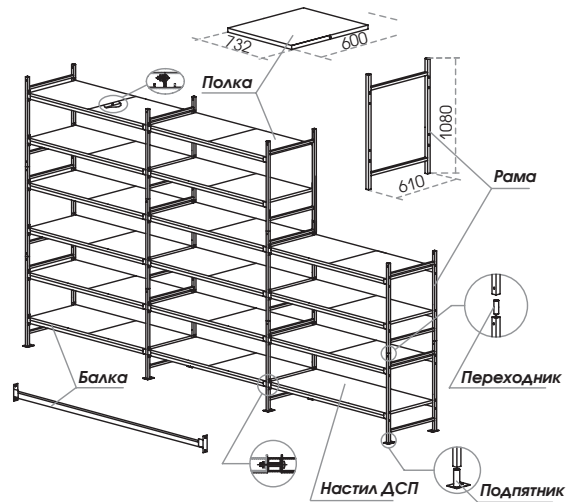

Рекомендованная нагрузка на ярус хранения 200 кг.



**Система складирования** **СС-00**

Высота: 942-2546 мм  
 Ширина: 1450 мм  
 Глубина: 870 мм



Труба профильная 50x50 мм, 40x40 мм и 40x25 мм. Листовая сталь толщиной 2,0 мм. Цветовое исполнение — светло-серая шагрень (RAL 7038).

- Суммарная нагрузка на систему — 2750 кг.
- Набор поддонов в высоту не более 3-х метров.

Система складирования СС-01 включает в себя:

Наименование
Металлический поддон СС-01
Стойка СС-01

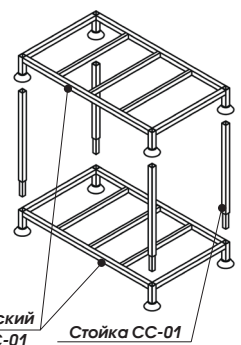
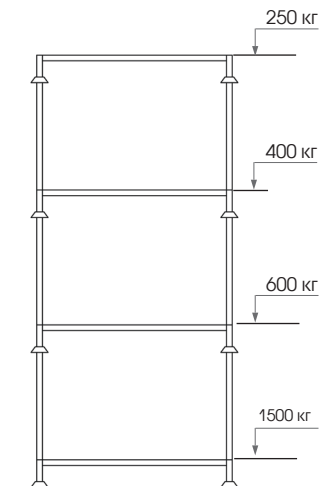

# Корпусная мебель

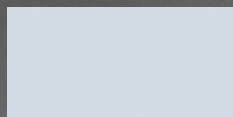

— Серый



— Дуб беленький



— Бук Бавария

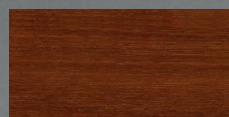

— Ноче Мария Луиза

В серии шкафов и стеллажей найдутся различные решения для хранения предметов.

Шкафы на регулируемых ножках /дополнительно/, цоколе, шкафы разной высоты, с дверцами, открытые - все это в разнообразных цветовых вариантах - дадут возможность для создания функционального и индивидуального решения помещения.

Угловые шкафы используются при создании различных конфигураций систем хранения с глубиной 350 мм и позволяют максимально использовать пространство.

Серия представляет собой большую, разнообразную коллекцию, которая будет долго служить вам, позволяя легко дополнить ее новыми элементами хранения.

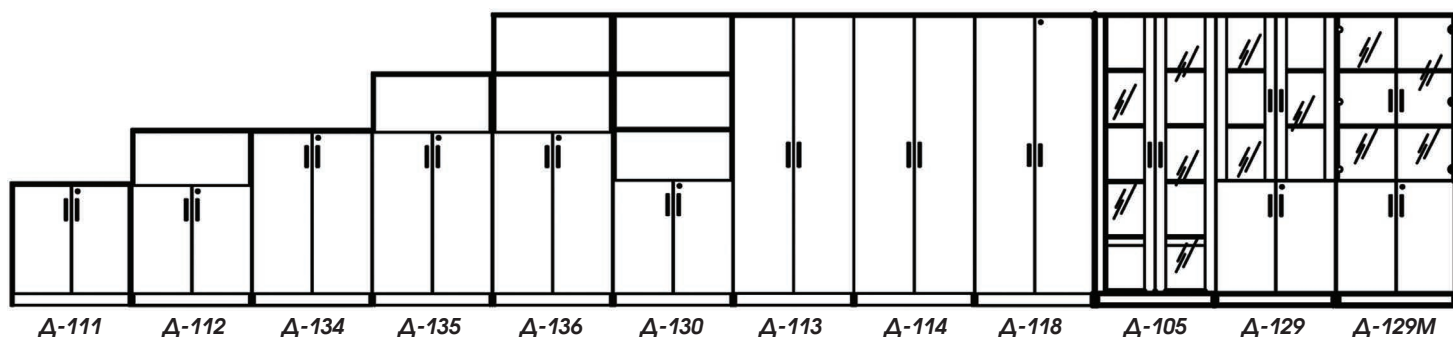

Шкаф файловый Д-102

Высота: 674 мм  
Ширина: 429 мм  
Глубина: 498 мм  
Вес: 28,0 кг

Изготовлено из ЛДСП 16 мм. Кромка ПВХ 2 мм и ПВХ 0,45 мм.

- Шкаф файловый с 2 ящиками.
- Предназначен для хранения папок формата А4 Pendaflex.

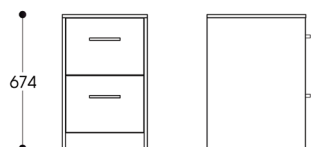

Шкаф файловый Д-103

Высота: 972 мм  
Ширина: 429 мм  
Глубина: 498 мм  
Вес: 40,0 кг

Изготовлено из ЛДСП 16 мм. Кромка ПВХ 2 мм и ПВХ 0,45 мм.

- Шкаф файловый с 3 ящиками.
- Предназначен для хранения папок формата А4 Pendaflex.

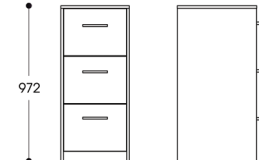

Шкаф книжный Д-105

Высота: 1936 мм  
Ширина: 802 мм  
Глубина: 350 мм  
Вес: 53,4 кг



Изготовлено из ЛДСП 16 мм. Кромка ПВХ 2 мм и ПВХ 0,45 мм.

- Шкаф книжный со стеклянными дверцами, 4 полки.

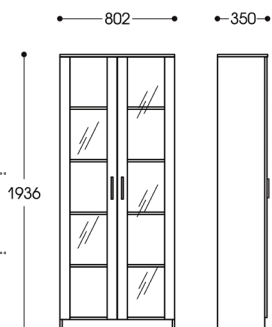

Шкаф книжный Д-107

Высота: 1936 мм  
Ширина: 402 мм  
Глубина: 350 мм  
Вес: 34,0 кг

Изготовлено из ЛДСП 16 мм. Кромка ПВХ 2 мм и ПВХ 0,45 мм.

- Шкаф книжный 4 полки.

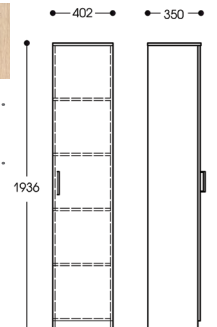

Шкаф книжный Д-111

Высота: 816 мм  
Ширина: 802 мм  
Глубина: 350 мм  
Вес: 24,0 кг

Изготовлено из ЛДСП 16 мм. Кромка ПВХ 2 мм и ПВХ 0,45 мм.

- Шкаф книжный с одной полкой.
- Замок ARMSTRONG

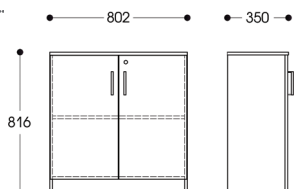

Шкаф книжный Д-112

Высота: 1168 мм  
Ширина: 802 мм  
Глубина: 350 мм  
Вес: 30,4 кг

Изготовлено из ЛДСП 16 мм. Кромка ПВХ 2 мм и ПВХ 0,45 мм.

- Шкаф книжный с открытой полкой. В закрытом отделении 1 съемная полка.
- Замок ARMSTRONG

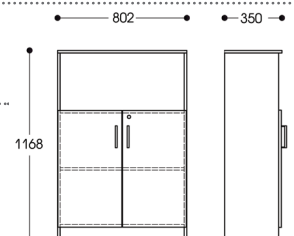

**Шкаф книжный****А-113**

Высота: 1936 мм  
 Ширина: 802 мм  
 Глубина: 350 мм  
 Вес: 54,1 кг



Изготовлено из ЛДСП 16 мм. Кромка ПВХ 2 мм и ПВХ 0,45 мм.

- Шкаф книжный 4 полки.
- Замок ARMSTRONG

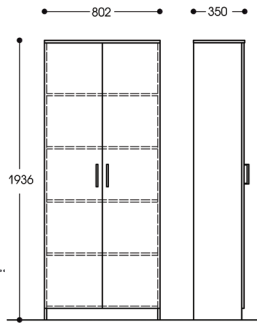
**Шкаф для одежды****А-114**

Высота: 1936 мм  
 Ширина: 802 мм  
 Глубина: 500 мм  
 Вес: 69,9 кг



Изготовлено из ЛДСП 16 мм. Кромка ПВХ 2 мм и ПВХ 0,45 мм.

- Шкаф гардеробный с 2 полками и штангой.
- Замок ARMSTRONG

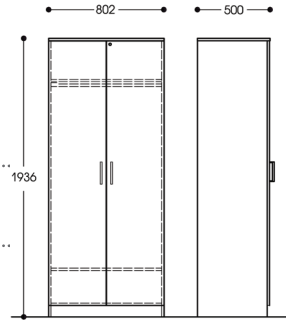
**Шкаф угловой****А-115**

Высота: 1936 мм  
 Ширина: 884 мм  
 Глубина: 690 мм  
 Вес: 72,0 кг

Изготовлено из ЛДСП 16 мм. Кромка ПВХ 2 мм и ПВХ 0,45 мм.

- Шкаф книжный угловой. 4 съемные полки, дверь — стекло.

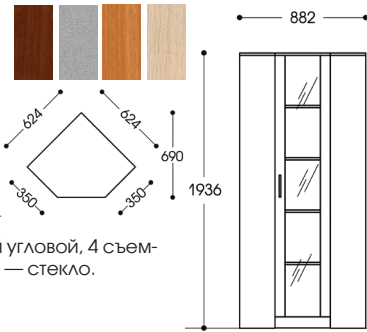
**Шкаф гардеробный угловой****А-116**

Высота: 1936 мм  
 Ширина: 884 мм  
 Глубина: 690 мм  
 Вес: 70,5 кг

Изготовлено из ЛДСП 16 мм. Кромка ПВХ 2 мм и ПВХ 0,45 мм.

- Шкаф для одежды, 2 отделения, в одном — 4 полки, во втором — 1 полка, штанга

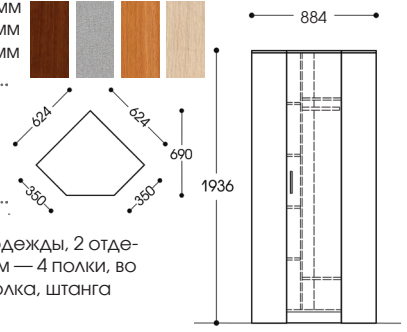
**Шкаф гардеробный****А-116з**

Высота: 1936 мм  
 Ширина: 884 мм  
 Глубина: 690 мм  
 Вес: 75,5 кг

Изготовлено из ЛДСП 16 мм. Кромка ПВХ 2 мм и ПВХ 0,45 мм.

- Шкаф для одежды, 2 отделения, в одном — 4 полки, во втором — 1 полка, штанга. Зеркало крепится на дверцу шкафа с лицевой стороны.

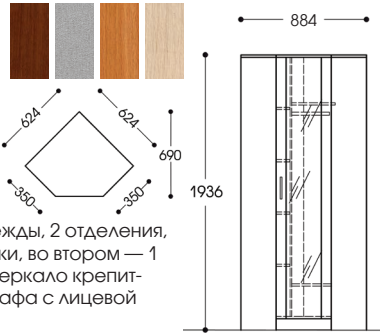
**Шкаф книжный****А-117**

Высота: 1936 мм  
 Ширина: 402 мм  
 Глубина: 350 мм  
 Вес: 33,6 кг

Изготовлено из ЛДСП 16 мм. Кромка ПВХ 2 мм и ПВХ 0,45 мм.

- Шкаф книжный 4 полки, дверь — стекло

**Шкаф комбинированный****А-118**

Высота: 1936 мм  
 Ширина: 802 мм  
 Глубина: 350 мм  
 Вес: 57,0 кг

Изготовлено из ЛДСП 16 мм. Кромка ПВХ 2 мм и ПВХ 0,45 мм.

- Шкаф с 2 отделениями. Одно отделение под одежду — 1 полка под головные уборы, выдвижная вешалка. Во втором отделении 4 полки.
- Замок ARMSTRONG

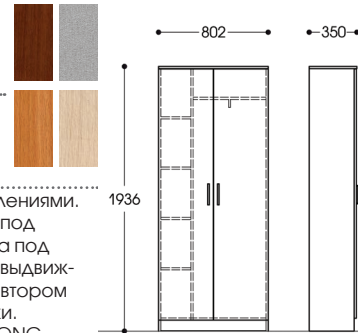
**Шкаф книжный****А-127**

Высота: 1936 мм  
 Ширина: 402 мм  
 Глубина: 350 мм  
 Вес: 28,8 кг

Изготовлено из ЛДСП 16 мм. Кромка ПВХ 2 мм и ПВХ 0,45 мм.

- Шкаф книжный с 2 отделениями. Верхнее открытое с 2 полками, в закрытом 1 полка.
- Замок ARMSTRONG

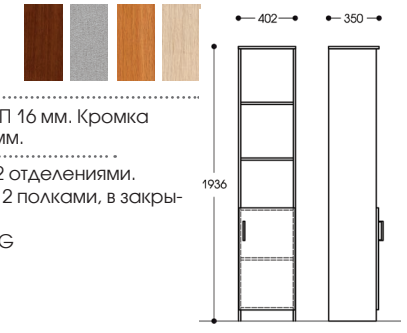
**Шкаф книжный****А-129**

Высота: 1936 мм  
 Ширина: 802 мм  
 Глубина: 350 мм  
 Вес: 53,6 кг

Изготовлено из ЛДСП 16 мм. Кромка ПВХ 2 мм и ПВХ 0,45 мм.

- Шкаф книжный с двумя отделениями. В верхнем 2 полки, двери-стекло. В нижнем 1 полка.
- Замок ARMSTRONG

**Шкаф книжный****А-129М**

Высота: 1936 мм  
 Ширина: 802 мм  
 Глубина: 350 мм  
 Вес: 52,7 кг

Изготовлено из ЛДСП 16 мм. Кромка ПВХ 2 мм и ПВХ 0,45 мм.

- Шкаф-витрина, верхнее отделение — 2 полки, двери — стекло. Нижнее отделение — 1 полка.
- Замок ARMSTRONG



**Шкаф книжный Д-130**

Высота: 1936 мм  
Ширина: 802 мм  
Глубина: 350 мм  
Вес: 43,9 кг



Изготовлено из ЛДСП16 мм. Кромка ПВХ 2 мм и ПВХ 0,45 мм.

- Шкаф книжный с двумя отделениями. В верхнем 2 полки, в нижнем 1 полка.
- Замок ARMSTRONG

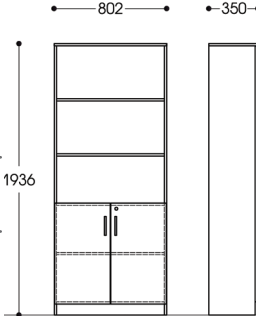
**Антресоль к шкафу Д-113 Д-133 Д-133М**  
**Антресоль к шкафу Д-114 Д-133М**

Высота: 500 мм  
Ширина: 802 мм  
Глубина: 350 мм/500 мм  
Вес: 19,0 кг/24,6 кг



Изготовлено из ЛДСП16 мм. Кромка ПВХ 2 мм и ПВХ 0,45 мм.

Антресоль **Д-133** к шкафу Д-113, 1 полка.  
Антресоль **Д-133М** к шкафу Д-114, 1 полка.  
В комплектации с колесами может использоваться как мобильная тумба.

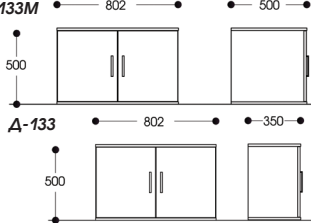
**Шкаф книжный Д-134**

Высота: 1168 мм  
Ширина: 802 мм  
Глубина: 350 мм  
Вес: 33,6 кг



Изготовлено из ЛДСП16 мм. Кромка ПВХ 2 мм и ПВХ 0,45 мм.

- Шкаф книжный 2 полки.
- Замок ARMSTRONG





**Шкаф книжный Д-135**

Высота: 1542 мм  
Ширина: 802 мм  
Глубина: 350 мм  
Вес: 40,2 кг

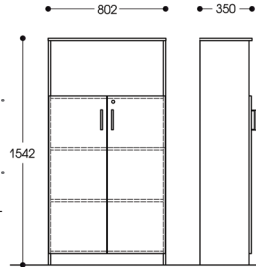

Изготовлено из ЛДСП16 мм. Кромка ПВХ 2 мм и ПВХ 0,45 мм.

- Шкаф книжный с двумя отделениями. Верхнее открытое, в нижнем 2 полки.
- Замок ARMSTRONG

**Шкаф книжный Д-136**

Высота: 1936 мм  
Ширина: 802 мм  
Глубина: 350 мм  
Вес: 47,1 кг



Изготовлено из ЛДСП16 мм. Кромка ПВХ 2 мм и ПВХ 0,45 мм.

- Шкаф книжный с 2-мя открытыми полками.
- В закрытом отделении 2 съемные полки.
- Замок ARMSTRONG

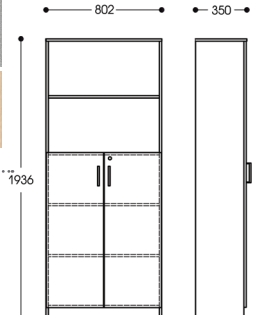
**Стеллаж Д-303**

Высота: 1936 мм  
Ширина: 802 мм  
Глубина: 350 мм  
Вес: 37,5 кг



Изготовлено из ЛДСП16 мм. Кромка ПВХ 2 мм и ПВХ 0,45 мм.

- Стеллаж открытый с задней стенкой.
- 3 съемные полки и 1 стационарная.



**Стеллаж Д-303М**

Высота: 1936 мм  
Ширина: 802 мм  
Глубина: 330 мм  
Вес: 32,6 кг



Изготовлено из ЛДСП 16 мм. Кромка ПВХ 2 мм и ПВХ 0,45 мм.

- Стеллаж открытый без задней стенки. 3 съемные полки и 1 стационарная.





**Стеллаж угловой Д-315**

Высота: 1936 мм  
Ширина: 330 мм  
Глубина: 330 мм  
Вес: 20,5 кг

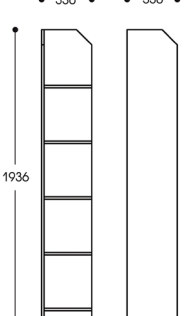

Изготовлено из ЛДСП16 мм. Кромка ПВХ 2 мм и ПВХ 0,45 мм.

- Стеллаж угловой с 5 полками.

**Стеллаж угловой Д-315/1**

Высота: 1542 мм  
Ширина: 330 мм  
Глубина: 330 мм  
Вес: 15,0 кг



Изготовлено из ЛДСП 16 мм. Кромка ПВХ 2 мм и ПВХ 0,45 мм.

- Стеллаж угловой с 4 полками.

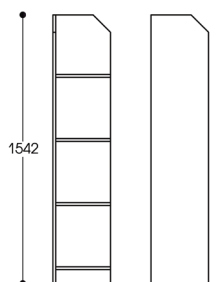
**Стеллаж угловой Д-315/2**

Высота: 1168 мм  
Ширина: 330 мм  
Глубина: 330 мм  
Вес: 11,3 кг



Изготовлено из ЛДСП16 мм. Кромка ПВХ 2 мм и ПВХ 0,45 мм.

- Стеллаж угловой с 3 полками.





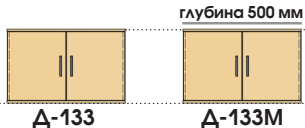

Корпусная мебель для офиса  
глубина 350 мм

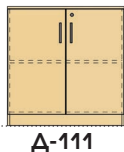

500

Шкафы и стеллажи книжные



816

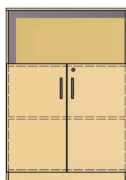

Δ-112

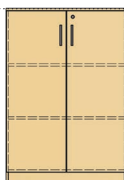

Δ-134

1168

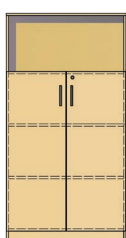

Δ-135

1542

глубина 330 мм

Шкафы гардеробные

глубина 500 мм

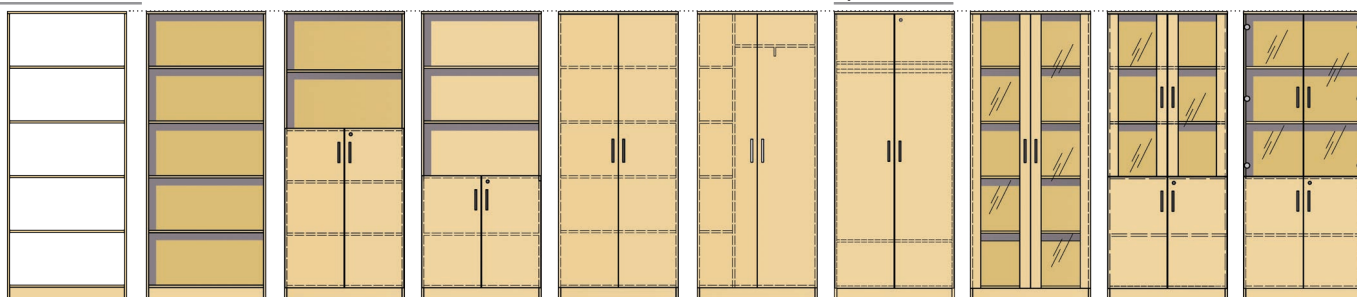

1936

Шкафы книжные

Стеллажи открытые угловые

глубина 330 мм

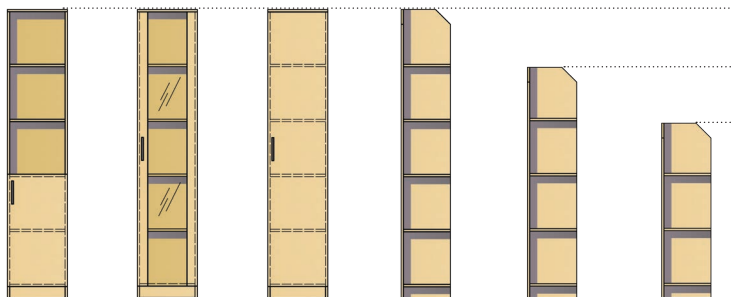

1936

1542

1168

Шкафы угловые

глубина 690 мм

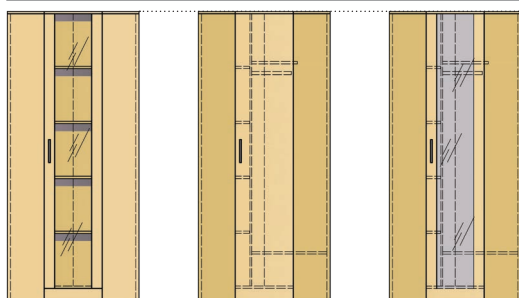

1936

Δ-115

Δ-116

Δ-116с

**Стеллаж поворотный Д-340/2(680)**

Высота: 922 мм  
Диаметр: 680 мм  
Вес: 24,5 кг



Изготовлено из ЛДСП 16 мм. Кромка ПВХ 2 мм.

- Стеллаж поворотный с 2 полками.
- Используется для хранения папок А4.
- Благодаря роликам стеллаж становится мобильным.

**Стеллаж поворотный Д-340/3(680)**

Высота: 1288 мм  
Диаметр: 680 мм  
Вес: 34,5 кг



Изготовлено из ЛДСП 16 мм. Кромка ПВХ 2 мм.

- Стеллаж поворотный с 3 полками.
- Используется для хранения папок А4.
- Благодаря роликам стеллаж становится мобильным.



Крышка к поворотному стеллажу Д-341 (680)

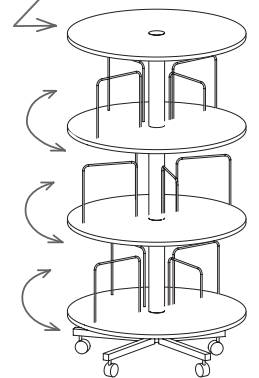

**Стеллаж поворотный сохранит ценное пространство помещения. Полки стеллажа вращаются в обоих направлениях независимо друг от друга, что обеспечивает легкий доступ к документам одновременно нескольким людям.**

**Крышка к поворотным стеллажам Д-341(680)**

Высота: 16 мм  
Диаметр: 680 мм  
Вес: 5,5 кг



Изготовлено из ЛДСП 16 мм. Кромка ПВХ 2 мм.

## Стол письменные

**Стол письменный Д-201**

Высота: 750 мм  
Ширина: 1400 мм  
Глубина: 600 мм  
Вес: 54,5 кг



Столешница ЛДСП 16 мм, кромка ПВХ 2 мм. Каркас ЛДСП 16 мм, кромка ПВХ 0,45 мм.

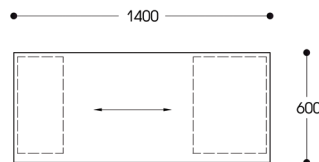

Столешница 16мм

- Письменный стол имеет рабочую поверхность размером 1400 x 600 мм.
- Оборудован нишей под системный блок и тумбой с 3 выдвижными ящиками и открытой полкой. Стол укомплектован выдвижной полкой для клавиатуры.

**Стол письменный Д-203**

Высота: 750 мм  
Ширина: 1200 мм  
Глубина: 600 мм  
Вес: 22,5 кг

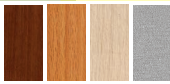

Столешница ЛДСП 16 мм, кромка ПВХ 2 мм. Каркас ЛДСП 16 мм, кромка ПВХ 0,45 мм.

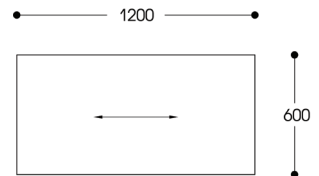

Столешница 16мм

- Письменный стол имеет рабочую поверхность размером 1200 x 600 мм, дополненный подкатной тумбой (см. стр. 11), станет удобной, функциональной и недорогой моделью письменного стола.

**Стол письменный Д-204**

Высота: 750 мм  
Ширина: 1200 мм  
Глубина: 600 мм  
Вес: 39,5 кг



Столешница ЛДСП 16 мм, кромка ПВХ 2 мм. Каркас ЛДСП 16 мм, кромка ПВХ 0,45 мм.

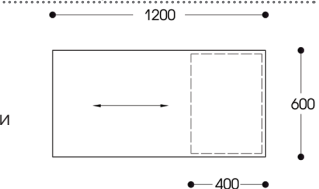

Столешница 16мм

- Письменный стол имеет рабочую поверхность размером 1200 x 600 мм. Оборудован тумбой с 3 выдвижными ящиками и открытой полкой.

**Стол компьютерный Д-205**

Высота: 750 мм  
Ширина: 960 мм  
Глубина: 600 мм  
Вес: 26,5 кг



Столешница ЛДСП 16 мм, кромка ПВХ 2 мм. Каркас ЛДСП 16 мм, кромка ПВХ 0,45 мм.

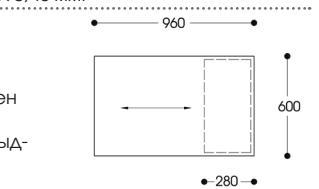

Столешница 16мм

- Компьютерный стол достаточно компактен (ширина столешницы 960 мм).
- Стол имеет нишу под системный блок и выдвижную полку под клавиатуру.

**Стол письменный Д-207**

Высота: 750 мм  
Ширина: 1200 мм  
Глубина: 600 мм  
Вес: 30,7 кг



Столешница ЛДСП 16 мм, кромка ПВХ 2 мм. Каркас ЛДСП 16 мм, кромка ПВХ 0,45 мм.

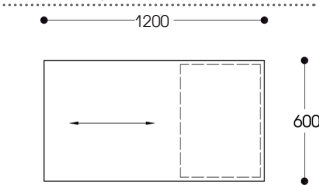

Столешница 16мм

- Письменный стол имеет рабочую поверхность размером 1200 x 600 мм.
- Оборудован тумбой с открытой полкой и отделением с дверцей.

**Стол письменный Д-211**

Высота: 750 мм  
Ширина: 1600 мм  
Глубина: 600 мм  
Вес: 60,6 кг



Столешница ЛДСП 16 мм, кромка ПВХ 2 мм. Каркас ЛДСП 16 мм, кромка ПВХ 0,45 мм.

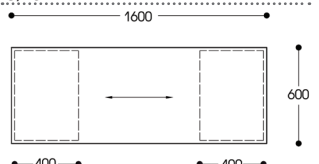

Столешница 16мм

- Письменный стол с рабочей поверхностью 1600 x 600 мм.
- Имеет 2 тумбы с 3 выдвижными ящиками в каждой и открытой полкой.

**Стол письменный А-212**

Высота: 750 мм  
 Ширина: 1600 мм  
 Глубина: 600 мм  
 Вес: 59,7 кг  
 Столешница ЛДСП 16 мм, кромка ПВХ 2 мм. Каркас ЛДСП 16 мм, кромка ПВХ 0,45 мм.

**Столешница 16мм**

- Письменный двухтумбовый стол с рабочей поверхностью 1600 x 600 мм.
- Правая тумба с 3 выдвижными ящиками и открытой полкой.
- Левая тумба с открытой полкой и отделением с дверцей, замок Armstrong. Внутри полка, перемещаемая по высоте.

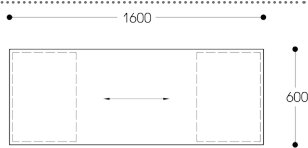

**Стол приставной А-213**

Высота: 656 мм  
 Ширина: 1000 мм  
 Глубина: 550 мм  
 Вес: 18,0 кг

Столешница ЛДСП 16 мм, кромка ПВХ 2 мм. Каркас ЛДСП 16 мм, кромка ПВХ 0,45 мм.

**Столешница 16мм**

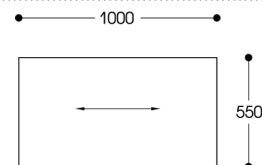
- Стол имеет рабочую поверхность размером 1000 x 550 мм.
- Используется в качестве фронтальной приставки к рабочему столу для организации места переговоров.



**Стол приставной А-214**

Высота: 750 мм  
 Ширина: 754 мм  
 Глубина: 700 мм  
 Вес: 21,0 кг

Столешница ЛДСП 22 мм, кромка ПВХ 2 мм. Каркас ЛДСП 16 мм, кромка ПВХ 0,45 мм.

**Столешница 22мм**

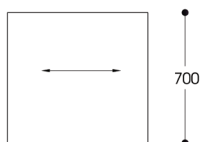
- Стол имеет рабочую поверхность размером 754 x 700 мм.
- Дополненный выдвижной полкой, станет компактным компьютерным столом.
- Можно использовать в качестве приставки к рабочему столу, для увеличения рабочего места.



**Стол письменный А-216**

Высота: 750 мм  
 Ширина: 1600 мм  
 Глубина: 700 мм  
 Вес: 35,0 кг

Столешница ЛДСП 22 мм, кромка ПВХ 2 мм. Каркас ЛДСП 16 мм, кромка ПВХ 0,45 мм.

**Столешница 22мм**

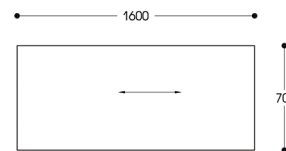
- Стол имеет рабочую поверхность размером 1600 x 700 мм, дополненный подкатной тумбой (см. стр. 11) станет удобной, функциональной моделью письменного стола.



**Стол письменный А-216М**

Высота: 750 мм  
 Ширина: 1400 мм  
 Глубина: 700 мм  
 Вес: 33,0 кг

Столешница ЛДСП 22 мм, кромка ПВХ 2 мм. Каркас ЛДСП 16 мм, кромка ПВХ 0,45 мм.

**Столешница 22мм**

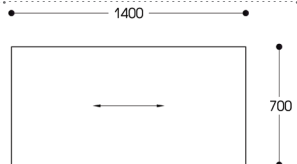
- Стол имеет рабочую поверхность размером 1400 x 700 мм, дополненный подкатной тумбой (см. стр. 11) станет удобной, функциональной моделью письменного стола.



**Стол письменный А-217**

Высота: 750 мм  
 Ширина: 1200 мм  
 Глубина: 700 мм  
 Вес: 28,6 кг

Столешница ЛДСП 22 мм, кромка ПВХ 2 мм. Каркас ЛДСП 16 мм, кромка ПВХ 0,45 мм.

**Столешница 22мм**

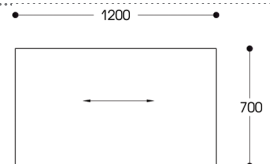
- Стол имеет рабочую поверхность размером 1200 x 700 мм, дополненный подкатной тумбой (см. стр. 11) станет удобной, функциональной моделью письменного стола.



**Стол эргономичный А-222 PR/L**

Высота: 750 мм  
 Ширина: 1200 мм  
 Глубина: 1200 мм  
 Вес: 36,0 кг

Столешница ЛДСП 22 мм, кромка ПВХ 2 мм. Каркас ЛДСП 16 мм, кромка ПВХ 0,45 мм.

**Столешница 22мм**

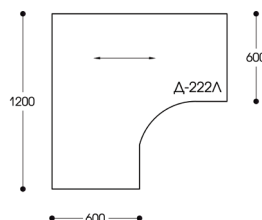
- Стол эргономичный.
- Дополненный приставной тумбой (см. стр. 11) станет удобной, функциональной моделью письменного стола.



**Стол эргономичный А-223 PR/L**

Высота: 750 мм  
 Ширина: 1400 мм  
 Глубина: 900 мм  
 Вес: 35,0 кг

Столешница ЛДСП 22 мм, кромка ПВХ 2 мм. Каркас ЛДСП 16 мм, кромка ПВХ 0,45 мм.

**Столешница 22мм**

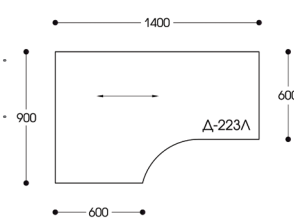
- Стол эргономичный.
- Дополненный приставной тумбой (см. стр. 11) станет удобной, функциональной моделью письменного стола.



**Стол эргономичный А-225М**

Высота: 750 мм  
 Ширина: 1350 мм  
 Глубина: 1350 мм  
 Вес: 69,0 кг

Столешница ЛДСП 22 мм, кромка ПВХ 2 мм. Каркас ЛДСП 16 мм, кромка ПВХ 0,45 мм.

**Столешница 22мм**

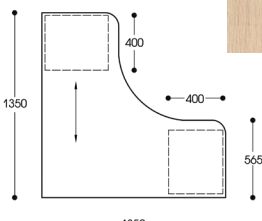
- Стол эргономичный, двухтумбовый, с выдвижной полкой для клавиатуры. Левая тумба имеет выдвижной ящик и нишу под системный блок, правая тумба оборудована 4 выдвижными ящиками.



**Стол эргономичный А-226 PR/L**

Высота: 750 мм  
 Ширина: 1400 мм  
 Глубина: 702 мм  
 Вес: 35,0 кг

Столешница ЛДСП 16 мм, кромка ПВХ 2 мм. Каркас ЛДСП 16 мм, кромка ПВХ 0,45 мм.

**Столешница 16мм**

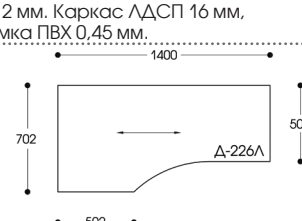
- Стол эргономичный. Имеет выдвижную полку для клавиатуры и отделение для системного блока.
- Дополненный приставной тумбой (см. стр. 11) станет удобной, функциональной моделью письменного стола.





Столешица 16мм

- Письменный эргономичный стол, правостороннее исполнение.
- Можно дополнить подкатной тумбой (см. стр. 11).

**Стол эргономичный А-227PP/Л**

Высота: 750 мм  
 Ширина: 1400 мм  
 Глубина: 702 мм  
 Вес: 27,0 кг

Столешица ЛДСП 16 мм, кромка ПВХ 2 мм. Каркас ЛДСП 16 мм, кромка ПВХ 0,45 мм.

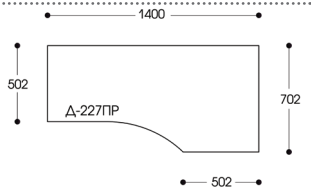

Столешица 16мм

- Стол эргономичный.
- Дополненный приставной тумбой (см. стр. 11), станет удобной, функциональной моделью письменного стола.

**Стол эргономичный А-228 PP/Л**

Высота: 750 мм  
 Ширина: 1200 мм  
 Глубина: 702 мм  
 Вес: 24,5 кг

Столешица ЛДСП 16 мм, кромка ПВХ 2 мм. Каркас ЛДСП 16 мм, кромка ПВХ 0,45 мм.

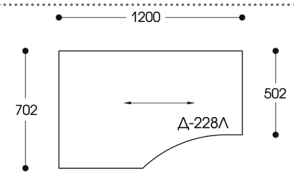

## Коллекция «Техно»



Столешица 22мм

- Письменный стол имеет рабочую поверхность размером 1600 x 700 мм.
- Оборудован экраном.

**Стол письменный А-231**

Высота: 750 мм  
 Ширина: 1600 мм  
 Глубина: 700 мм  
 Вес: 26,0 кг

Столешица ЛДСП 22 мм. Кромка ПВХ 2 мм.

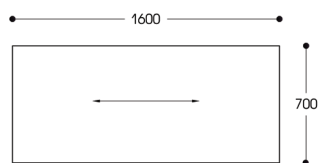

Столешица 22мм

- Угловой сектор. Оборудован экраном.
- Соединив его со столом А-231 и приставным столом А-233, получим полноценное рабочее место.

**Сектор к столам А-231, А-233**

Высота: 750 мм  
 Ширина: 700 мм  
 Глубина: 700 мм  
 Вес: 10,0 кг

Столешица ЛДСП 22 мм. Кромка ПВХ 2 мм.

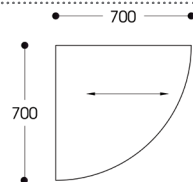

Столешица 22мм

- Письменный стол имеет рабочую поверхность размером 700 x 700 мм.
- Оборудован экраном.

**Стол приставной А-233**

Высота: 750 мм  
 Ширина: 700 мм  
 Глубина: 700 мм  
 Вес: 13,7 кг

Столешица ЛДСП 22 мм. Кромка ПВХ 2 мм.

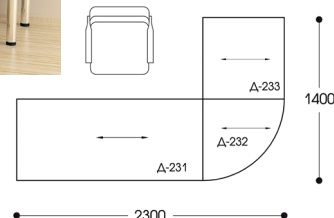
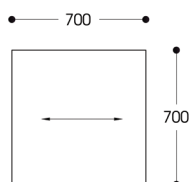

## Коллекция «Диалог»



Столешица 22мм

- Стол имеет рабочую поверхность 1300x800 мм.
- По желанию комплектуется экраном.
- Экран представляет собой перфорированный стальной лист с полимерным покрытием.

**Стол письменный А-238**

Высота: 750 мм  
 Ширина: 1300 мм  
 Глубина: 800 мм  
 Вес: 33,6 кг

Каркас - труба профильная, с полимерным покрытием. Столешица ЛДСП 22 мм. Кромка ПВХ 2 мм.

**Экран к А-238**

Высота: 380 мм  
 Длина: 1040 мм  
 Глубина: 60 мм  
 Вес: 2,4 кг



Столешица 22мм

- Стол имеет рабочую поверхность 1600x800 мм.
- Может использоваться как стол для переговоров.
- По желанию комплектуется экраном.
- Экран представляет собой перфорированный стальной лист с полимерным покрытием.

**Стол А-238/1**

Высота: 750 мм  
 Ширина: 1600 мм  
 Глубина: 800 мм  
 Вес: 39,0 кг

Каркас - труба профильная, с полимерным покрытием. Столешица ЛДСП 22 мм. Кромка ПВХ 2 мм.

**Экран к А-238/1**

Высота: 380 мм  
 Длина: 1376 мм  
 Глубина: 60 мм  
 Вес: 3,8 кг



## Коллекция «Диалог»



Столешица 22мм

Стол Д-238/2

Высота: 750 мм  
Ширина: 2200 мм  
Глубина: 800 мм  
Вес: 49,0 кг



Каркас- труба профильная, с полимерным покрытием.  
Столешица ЛДСП 22 мм. Кромка ПВХ 2 мм.

- Стол имеет рабочую поверхность 2200x800 мм.
- Используется как стол для переговоров.



Столешица 22мм

Стол журнальный Д-239

Высота: 520 мм  
Ширина: 850 мм  
Глубина: 550 мм  
Вес: 18,8 кг



Каркас- труба профильная, с полимерным покрытием.  
Столешица ЛДСП 22 мм.  
Кромка ПВХ 2 мм.

- Стол журнальный имеет рабочую поверхность 850x550 мм.



Столешица 22мм

Стол приставной Д-240

Высота: 665 мм  
Ширина: 850 мм  
Глубина: 550 мм  
Вес: 20,4 кг



Каркас- труба профильная, с полимерным покрытием.  
Столешица ЛДСП 22 мм.  
Кромка ПВХ 2 мм.

- Стол имеет рабочую поверхность 850x550 мм. Используется как приставной стол к столам Д-238 и Д-238/1 для увеличения рабочего пространства. Также может использоваться как журнальный стол.



## Коллекция «Домашний кабинет»

Серия мебели «Домашний кабинет» решена в одной стилистике и прекрасно сочетается друг с другом. Мы предлагаем Вам разновысотные стеллажи, письменный и компьютерный столы.

В наше время компьютер является одним из основных инструментов в работе. Поэтому компьютерная техника играет важную роль при планировании помещения. Предлагаемый нами компьютерный стол является удачным решением для дома, офисов, коворкинг-центров, т.к. имеет небольшие размеры, оснащён выдвижной полкой для клавиатуры, и колёсами, что делает его очень мобильным. И в любой момент можно поменять своё место, объём столы в группы для совместной деятельности или отделиться для индивидуальной работы. Письменный стол на металлокаркасе имеет фронтальную панель, которая не позволяет упасть канцелярским принадлежностям. Стеллажи, открытые, как и столы на металлокаркасе, имеют боковые перекладины и задние панели, которые предотвращают падение папок, книг и различной документации.



Столешица 22мм

Стол письменный Д-248

Высота: 855 мм  
Ширина: 1200 мм  
Глубина: 590 мм  
Вес: 23,0 кг



Каркас- труба профильная, с полимерным покрытием.  
Столешица ЛДСП 22 мм.  
Кромка ПВХ 2 мм.

- Стол письменный на металлокаркасе имеет фронтальную панель, исключая падение мелких предметов. Современное решение для дома и офиса.

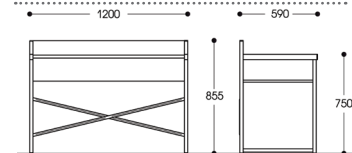

Столешица 16мм

Стол компьютерный Д-249

Высота: 750 мм  
Ширина: 650 мм  
Глубина: 490 мм  
Вес: 11,3 кг



Каркас- труба профильная, с полимерным покрытием. Столешица ЛДСП 16 мм. Кромка ПВХ 0,45 мм.

- Стол имеет рабочую поверхность 650x490 мм. Стол укомплектован выдвижной полкой для клавиатуры.
- Очень компактен. Идеально впишется в любой интерьер.

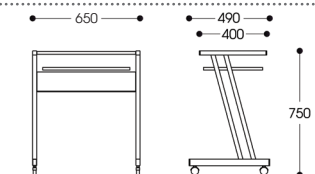

- 4 полки. Современное решение для дома и офиса.

Стеллаж Д-342

Высота: 1280 мм  
Ширина: 650 мм  
Глубина: 300 мм  
Вес: 18,9 кг

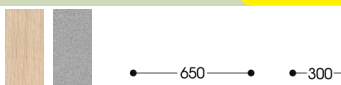

Каркас- труба профильная, с полимерным покрытием. ЛДСП 16 мм. Кромка ПВХ 2 мм.

- Стеллаж открытый на металлокаркасе.

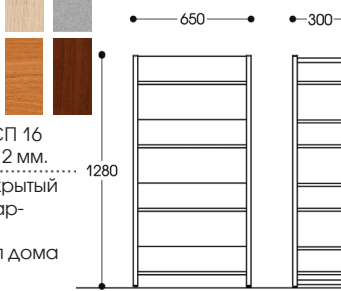

Высота: 1630 мм  
Ширина: 650 мм  
Глубина: 300 мм  
Вес: 23,1 кг

Каркас- труба профильная, с полимерным покрытием. ЛДСП 16 мм. Кромка ПВХ 2 мм.

- Стеллаж открытый на металлокаркасе,
- 5 полок.
- Современное решение для дома и офиса.

Стеллаж Д-343

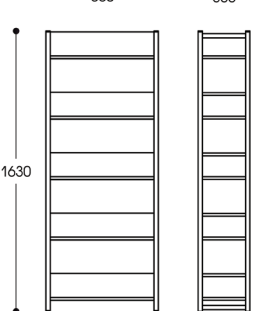

- Стеллаж открытый на металлокаркасе,
- 2 полки. Современное решение для дома и офиса.

Стеллаж Д-344

Высота: 580 мм  
Ширина: 650 мм  
Глубина: 300 мм  
Вес: 9,9 кг

Каркас- труба профильная, с полимерным покрытием. ЛДСП 16 мм. Кромка ПВХ 2 мм.

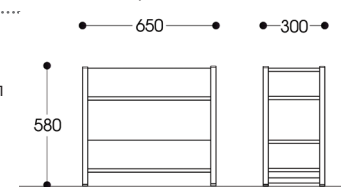

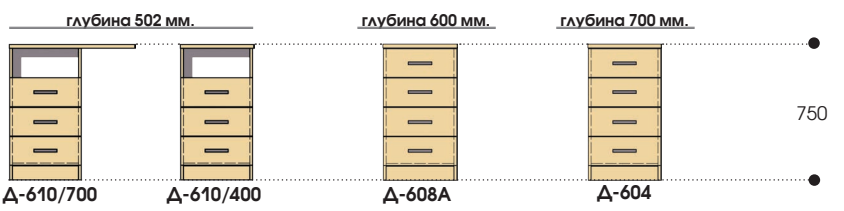
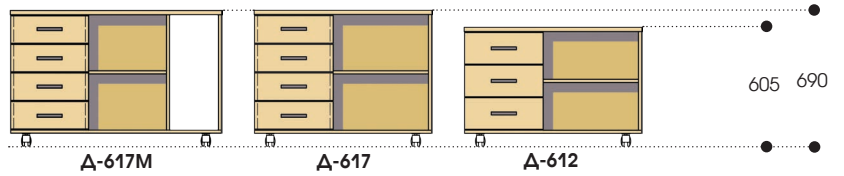
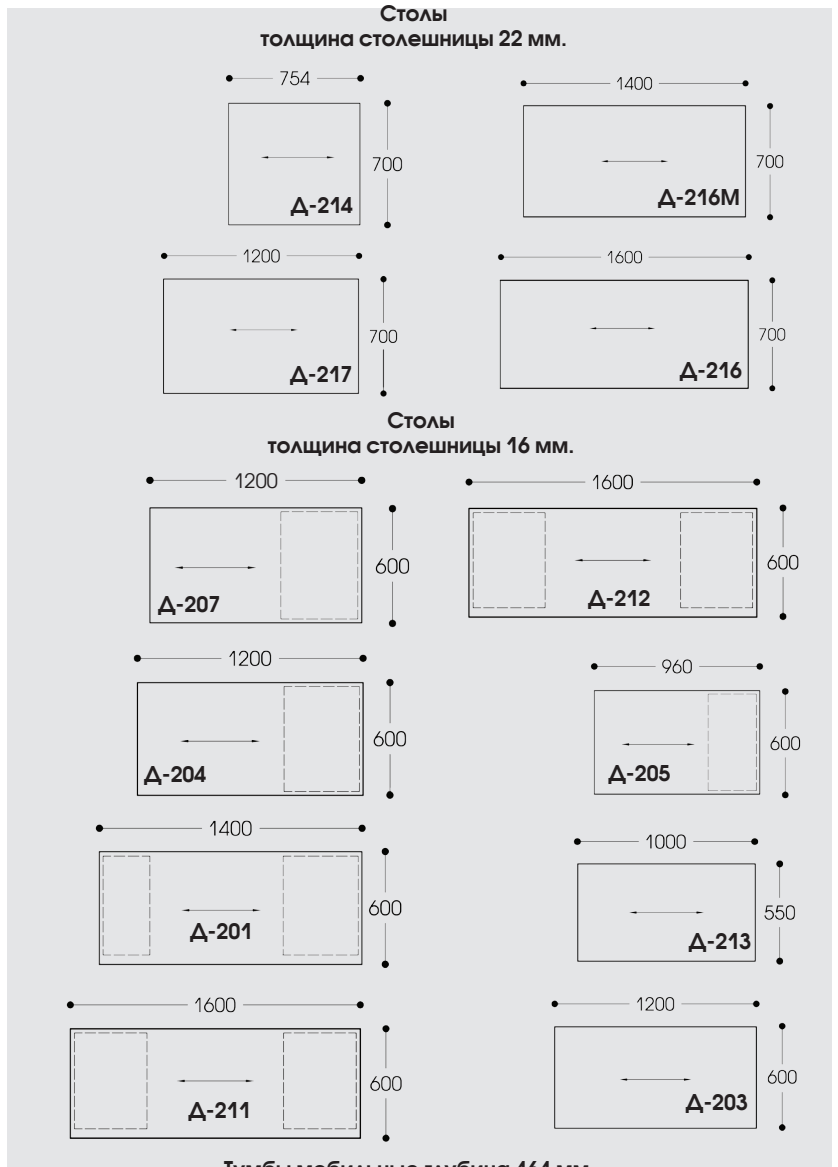
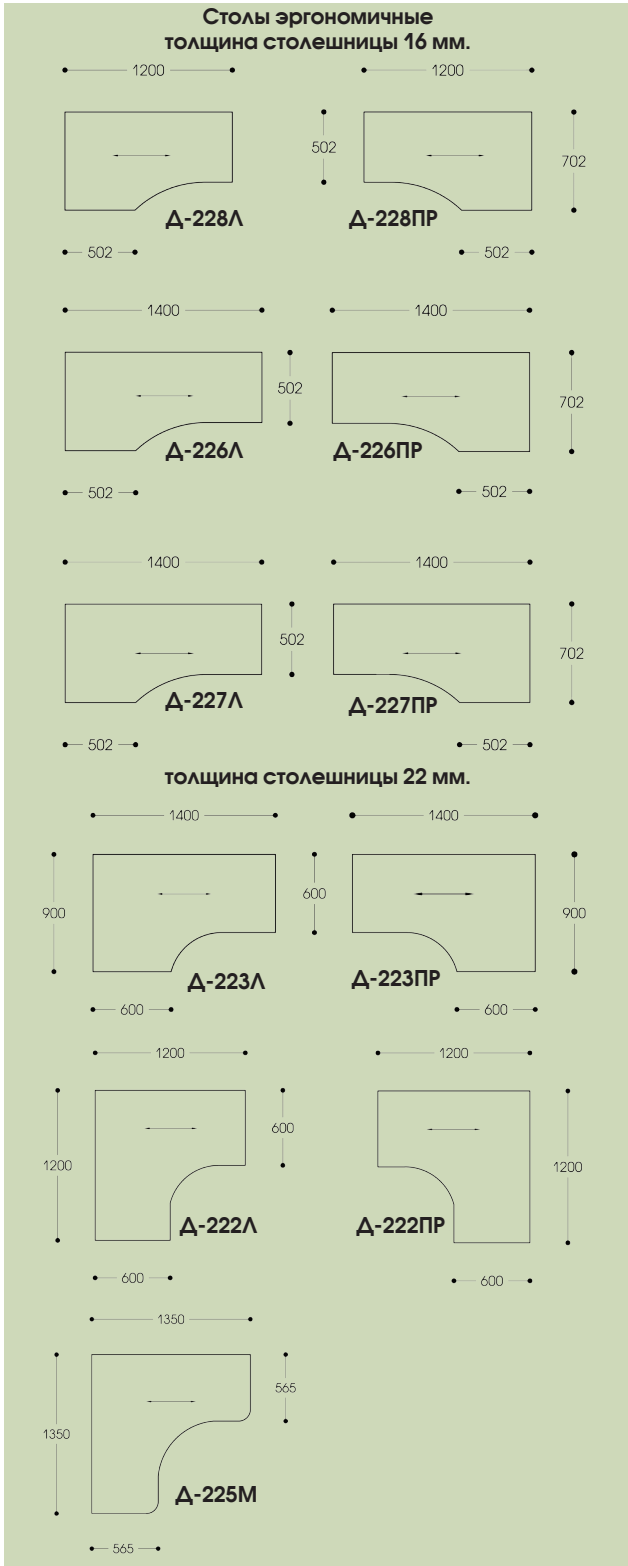

Модель тумбы приставной	Модель стола письменного													
	Д-214	Д-216	Д-216М	Д-217	Д-222ПР	Д-222Л	Д-223ПР	Д-223Л	Д-226ПР	Д-226Л	Д-227ПР	Д-227Л	Д-228ПР	Д-228Л
Д-604	●	●	●	●										
Д-608А					●	●	●	●						
Д-610/400									●	●	●	●	●	●
Д-610/700									●	●	●	●	●	●



**Тумба мобильная Д-602**

Высота: 429 мм  
 Ширина: 404 мм  
 Глубина: 464 мм  
 Вес: 17,0 кг

ЛДСП 16 мм, кромка ПВХ 2 мм, кромка ПВХ 0,45 мм.

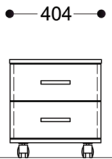

404

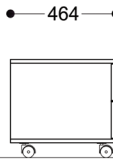

464



429

- Тумба с 2 ящиками. Используется в качестве подкатной тумбы к письменным столам.



**Тумба мобильная Д-603**

Высота: 595 мм  
 Ширина: 404 мм  
 Глубина: 464 мм  
 Вес: 23,5 кг

ЛДСП 16 мм, кромка ПВХ 2 мм, кромка ПВХ 0,45 мм.



404

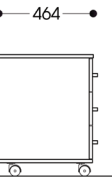

464



595

- Тумба с 3 ящиками.
- Используется в качестве подкатной тумбы к письменным столам.



**Тумба мобильная Д-603з**

Высота: 595 мм  
 Ширина: 404 мм  
 Глубина: 464 мм  
 Вес: 23,5 кг

ЛДСП 16 мм, кромка ПВХ 2 мм, кромка ПВХ 0,45 мм.



404



464



595

- Тумба с 3 ящиками, замок ARMSTRONG на верхнем ящике. Используется в качестве подкатной тумбы.



**Тумба мобильная Д-603ф**

Высота: 650 мм  
 Ширина: 404 мм  
 Глубина: 464 мм  
 Вес: 25,8 кг

ЛДСП 16 мм, кромка ПВХ 2 мм, кромка ПВХ 0,45 мм.



404



464



650

- Тумба с центральным замком ARMSTRONG, для одновременного запирания всех выдвижных ящиков.



**Тумба приставная Д-604**

Высота: 750 мм  
 Ширина: 404 мм  
 Глубина: 700 мм  
 Вес: 31,5 кг

ЛДСП 22 мм, ЛДСП 16 мм, кромка ПВХ 2 мм, кромка ПВХ 0,45 мм.



404

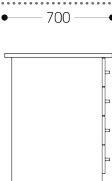

700



750

**Столешица 22мм**

- Тумба с 4 ящиками. Подходит к письменным столам Д-214, Д-216, Д-216 М, Д-217.



**Тумба мобильная Д-605**

Высота: 595 мм  
 Ширина: 404 мм  
 Глубина: 464 мм  
 Вес: 15,5 кг

ЛДСП 16 мм, кромка ПВХ 2 мм, кромка ПВХ 0,45 мм.

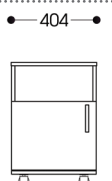

404

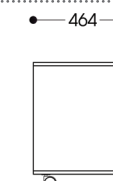

464



595

- Тумба с открытой полкой и отделением с дверцей.



**Тумба приставная Д-608А**

Высота: 750 мм  
 Ширина: 404 мм  
 Глубина: 600 мм  
 Вес: 31,0 кг

ЛДСП 22 мм, ЛДСП 16 мм, кромка ПВХ 2 мм, кромка ПВХ 0,45 мм.



404



600



750

**Столешица 22мм**

- Тумба с 4 ящиками. Подходит к письменным столам Д-222ПР, Д-222Л, Д-223ПР, Д-223Л.



**Тумба приставная Д-610/400**

Высота: 750 мм  
 Ширина: 402 мм  
 Глубина: 502 мм  
 Вес: 27,5 кг

ЛДСП 16 мм, кромка ПВХ 2 мм, кромка ПВХ 2 мм, кромка ПВХ 0,45 мм.



402



502



750

**Столешица 16мм**

- Тумба с 3 ящиками и открытой полкой. Подходит к письменным столам Д-226 Л, Д-226ПР, Д-227 Л, Д-227ПР, Д-228 Л, Д-228ПР.



Столешница 16мм

- Тумба с 3 ящиками. Подходит к письменным столам Д-226 Л, Д-226ПР, Д-227 Л, Д-227ПР, Д-228 Л, Д-228ПР.

Тумба приставная Д-610/700

Высота: 750 мм  
Ширина: 700 мм  
Глубина: 502 мм  
Вес: 29,5 кг

ЛДСП 16 мм, кромка ПВХ 2 мм, кромка ПВХ 0,45 мм.



Столешница 22мм

- Тумба с 3 ящиками,
- 1 отделение с полкой. Может использоваться как в качестве подкатной тумбы к письменным столам, так и в качестве тумбы под оргтехнику.

Тумба мобильная Д-612

Высота: 605 мм  
Ширина: 904 мм  
Глубина: 464 мм  
Вес: 38,8 кг

ЛДСП 22 мм, ЛДСП 16 мм, кромка ПВХ 2 мм, кромка ПВХ 0,45 мм.

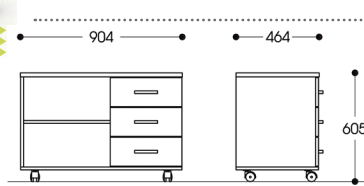

Столешница 22мм

- Тумба с 4 ящиками, 1 отделение с полкой. Может использоваться как в качестве подкатной тумбы к письменным столам, так и в качестве тумбы под оргтехнику.

Тумба мобильная Д-617

Высота: 690 мм  
Ширина: 904 мм  
Глубина: 464 мм  
Вес: 40,4 кг

ЛДСП 22 мм, ЛДСП 16 мм, кромка ПВХ 2 мм, кромка ПВХ 0,45 мм.

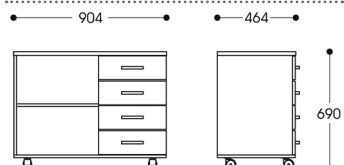

Столешница 22мм

- Тумба с 4 ящиками, отделение под системный блок, отделение с полкой. Может использоваться как в качестве подкатной тумбы к письменным столам, так и в качестве тумбы под оргтехнику.

Тумба мобильная Д-617М

Высота: 690 мм  
Ширина: 1086 мм  
Глубина: 464 мм  
Вес: 48,0 кг

ЛДСП 22 мм, ЛДСП 16 мм, кромка ПВХ 2 мм, кромка ПВХ 0,45 мм.

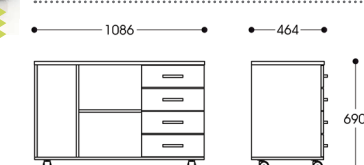

Столешница 16мм

- Тумба для ТВ на колесах, 1 полка

Тумба для ТВ Д-618

Высота: 520 мм  
Ширина: 1100 мм  
Глубина: 420 мм  
Вес: 22,0 кг

ЛДСП 16 мм, кромка ПВХ 2 мм, кромка ПВХ 0,45 мм.

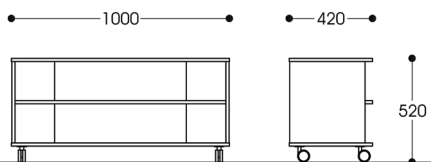

Столешница 22мм

- Тумба для ТВ на колесах, 1 полка

Тумба для ТВ Д-601

Высота: 605 мм  
Ширина: 900 мм  
Глубина: 450 мм  
Вес: 24,0 кг

ЛДСП 22 мм, кромка ПВХ 2 мм, кромка ПВХ 0,45 мм.

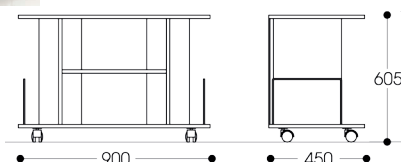

## Комплекующие к письменным столам



Ножка-опора для сектора

П-10

Высота: 710 мм  
Диаметр: 60 мм  
Вес: 1,1 кг

Материал сталь, покрытие хром.

- Металлическая опора для сектора с крепежной платформой. Регулировка по высоте до 28 мм.



Столешница 16мм

Сектор

Д-208

Толщина: 16 мм  
Ширина: 502 мм  
Глубина: 502 мм  
Вес: 2,5 кг

ЛДСП 16 мм, кромка ПВХ 2 мм.

- Сектор подходит к столам Д-226Л, Д-226ПР, Д-227Л, Д-227ПР, Д-228Л, Д-228ПР.

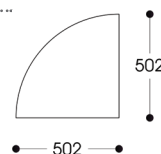

Столешница 16мм

Сектор

Д-208/500

Толщина: 16 мм  
Ширина: 600 мм  
Глубина: 500 мм  
Вес: 2,5 кг

ЛДСП 16 мм, кромка ПВХ 2 мм.

- Сектор подходит к столам Д-201, Д-203, Д-204, Д-205.

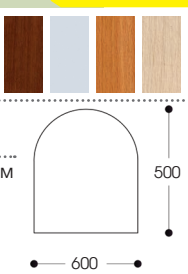

Столешница 16мм

Сектор

Д-208/700

Толщина: 16 мм  
Ширина: 600 мм  
Глубина: 700 мм  
Вес: 5,0 кг

ЛДСП 16 мм, кромка ПВХ 2 мм.

- Сектор подходит к столам Д-201, Д-203, Д-204, Д-205.

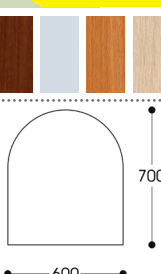



Комплектация рабочего места (стол+ сектор)

Модель сектора	Модель стола письменного													
	Д-201	Д-203	Д-204	Д-205	Д-207	Д-214	Д-216	Д-216М	Д-217	Д-222ПР/Л	Д-223ПР-Л	Д-226ПР/Л	Д-227ПР/Л	Д-228ПР/Л
Д-208												●	●	●
Д-208/500	●	●	●	●	●									
Д-208/700	●	●	●	●	●									
Д-218										●	●			
Д-218/500										●	●			
Д-218/600						●	●	●	●					
Д-218/700						●	●	●	●					
Д-218/1400						●	●	●	●					



**Сектор Д-218**

Толщина: 22 мм  
 Ширина: 600 мм  
 Глубина: 600 мм  
 Вес: 4,6 кг

ЛДСП 22 мм, кромка ПВХ 2 мм.

- Сектор подходит к столам Д-222ПР/Л, Д-223ПР/Л.



Столешица 22мм



**Сектор Д-218/500**

Толщина: 22 мм  
 Ширина: 600 мм  
 Глубина: 500 мм  
 Вес: 4,4 кг

ЛДСП 22 мм, кромка ПВХ 2 мм.

- Сектор подходит к столам Д-222ПР/Л, Д-223ПР/Л.



Столешица 22мм



**Сектор Д-218/600**

Толщина: 22 мм  
 Ширина: 700 мм  
 Глубина: 600 мм  
 Вес: 6,0 кг

ЛДСП 22 мм, кромка ПВХ 2 мм.

- Сектор подходит к столам Д-214, Д-216, Д-216М, Д-217.



Столешица 22мм



**Сектор Д-218/700**

Толщина: 22 мм  
 Ширина: 700 мм  
 Глубина: 700 мм  
 Вес: 6,2 кг

ЛДСП 22 мм, кромка ПВХ 2 мм.

- Сектор подходит к столам Д-214, Д-216, Д-216М, Д-217.



Столешица 22мм



**Сектор Д-218/1400**

Толщина: 22 мм  
 Ширина: 1400 мм  
 Глубина: 700 мм  
 Вес: 14,0 кг

ЛДСП 22 мм, кромка ПВХ 2 мм.

- Сектор подходит к столам Д-214, Д-217, Д-216М, Д-216.

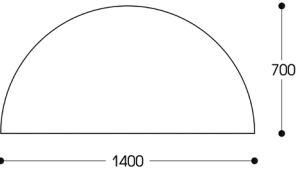

Столешица 22мм

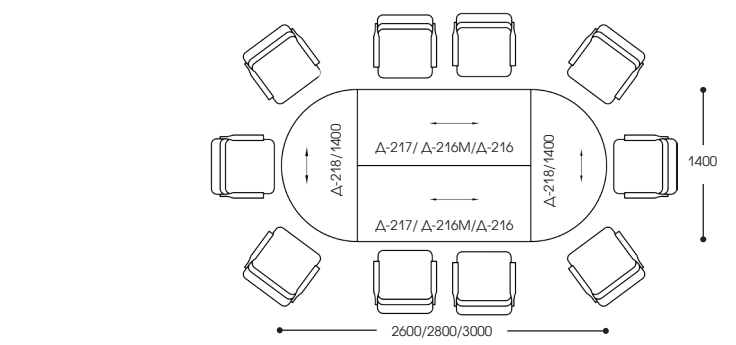

**Подставка под системный блок Д-505**

Высота: 300 мм  
 Ширина: 270 мм  
 Глубина: 450 мм  
 Вес: 3,0 кг

ЛДСП 22 мм, кромка ПВХ 2 мм.

- Мобильная подставка под системный блок. Может использоваться с любыми вариантами рабочих мест.

Позволяет осуществлять легкий доступ к задней панели системного блока.



**Полка для клавиатуры Д-512**

Высота: 91 мм  
 Ширина: 500 мм  
 Глубина: 400 мм  
 Вес: 3,3 кг

ЛДСП 16 мм, кромка ПВХ 2 мм.

- Выдвижная полка. Возможно крепление к любым столам.

Модульная мебель очень модна и удобна, т. к. ее легко передвигать с места на место. Кроме того, она удобна для индивидуальной планировки помещений, поскольку по внешнему виду и функциональным свойствам соответствует самым прогрессивным требованиям. Визуальное единство различных модулей обеспечивается за счет выдвижных секций, установленных на ножках-опорах. Отдельные контейнеры могут дополнительно соединяться друг с другом винтами.



Полка  
односекционная

Д-518

Высота: 360 мм  
Ширина: 360 мм  
Глубина: 344 мм  
Вес: 6,7 кг



ЛДСП 16 мм, кромка ПВХ 0,45 мм

- Полка односекционная. Можно дополнить фасадом Д-518Ф.
- Полку необходимо крепить к стене с помощью прилагаемого настенного крепежа. Крепеж предполагает крепление к кирпичной и бетонной стене.
- Можно дополнить ножками.

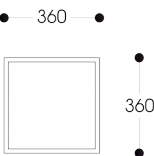

Фасад

Д-518Ф

Высота: 357 мм  
Ширина: 357 мм  
Толщина: 16 мм  
Вес: 1,5 кг



ЛДСП 16 мм, кромка ПВХ 0,45 мм

- Фасад к полке односекционной Д-518.
- В комплект входит механизм подъемный/откидной.
- Возможное открывание фасада: поворотное вверх и откидное вниз



Полка  
двухсекционная

Д-519

Высота: 720 мм  
Ширина: 360 мм  
Глубина: 344 мм  
Вес: 9,6 кг



ЛДСП 16 мм, кромка ПВХ 0,45 мм

- Полка двухсекционная открытая.
- Полку необходимо крепить к стене с помощью прилагаемого настенного крепежа. Крепеж предполагает крепление к кирпичной и бетонной стене.

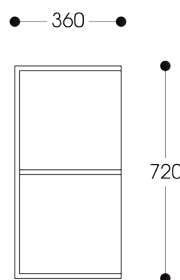

Полка  
двухсекционная

Д-520

Высота: 720 мм  
Ширина: 360 мм  
Глубина: 344 мм  
Вес: 12,1 кг



ЛДСП 16 мм, кромка ПВХ 0,45 мм

- Полка двухсекционная закрытая. Возможно дополнить фасадом Д-520 Ф.

- Полку необходимо крепить к стене с помощью прилагаемого настенного крепежа. Крепеж предполагает крепление к кирпичной и бетонной стене.
- Можно дополнить ножками.

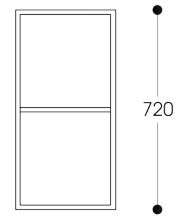

Фасад к Д-520

Д-520Ф

Высота: 716 мм  
Ширина: 357 мм  
Толщина: 16 мм  
Вес: 2,9 кг



ЛДСП 16 мм, кромка ПВХ 0,45 мм.

- Фасад к полке двухсекционной Д-520
- В комплект входит механизм подъемный/откидной.
- Возможное открывание фасада: поворотное вверх и откидное вниз.



Полка  
трехсекционная

Д-521

Высота: 1080 мм  
Ширина: 360 мм  
Глубина: 344 мм  
Вес: 13,9 кг



ЛДСП 16 мм, кромка ПВХ 0,45 мм.

- Полка трехсекционная открытая.
- Полку необходимо крепить к стене с помощью прилагаемого настенного крепежа. Крепеж предполагает крепление к кирпичной и бетонной стене.

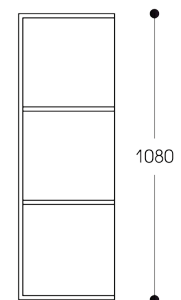

Фасад к Д-522

Д-522Ф

Высота: 1076 мм  
Ширина: 357 мм  
Толщина: 16 мм  
Вес: 4,4 кг



ЛДСП 16 мм, кромка ПВХ 0,45 мм.

- Фасад к полке трехсекционной Д-522.
- В комплект входит механизм подъемный/откидной.

- Возможное открывание фасада: поворотное вверх и откидное вниз.



Полка  
трехсекционная

Д-522

Высота: 1080 мм  
Ширина: 360 мм  
Глубина: 344 мм  
Вес: 17,6 кг



ЛДСП 16 мм, кромка ПВХ 0,45 мм.

- Полка трехсекционная закрытая. Возможно дополнить фасадом Д-522 Ф.
- Полку необходимо крепить к стене с помощью прилагаемого настенного крепежа. Крепеж предполагает крепление к кирпичной и бетонной стене.
- Можно дополнить ножками.

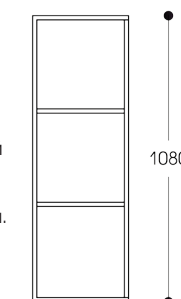



Стеллаж

D-304

Высота: 1058 мм  
 Ширина: 766 мм  
 Глубина: 322 мм  
 Вес: 17,0 кг

ЛДСП 16 мм, кромка ПВХ 2 мм, кромка ПВХ 0,45 мм, труба D25 мм хром.

- Стеллаж 3 полки.

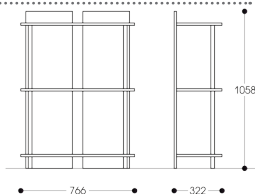

Стеллаж

D-306

Высота: 1936 мм  
 Ширина: 766 мм  
 Глубина: 322 мм  
 Вес: 30,0 кг

ЛДСП 16 мм, кромка ПВХ 2 мм, кромка ПВХ 0,45 мм, труба D25 мм хром.

- Стеллаж 5 полок.

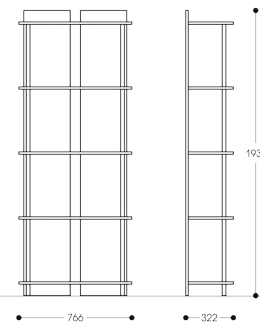

Стеллаж

D-312

Высота: 1186 мм  
 Ширина: 802 мм  
 Глубина: 350 мм  
 Вес: 27,5 кг

ЛДСП 16 мм, кромка ПВХ 0,45 мм.

- Стеллаж 2 полки.
- Можно поставить на книжный шкаф D-111.

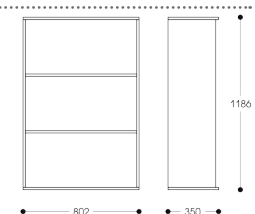

Стеллаж

D-314

Высота: 1058 мм  
 Ширина: 606 мм  
 Глубина: 606 мм  
 Вес: 19,0 кг

ЛДСП 16 мм, кромка ПВХ 2 мм, кромка ПВХ 0,45 мм, труба D25 мм хром.

- Стеллаж 3 полки.

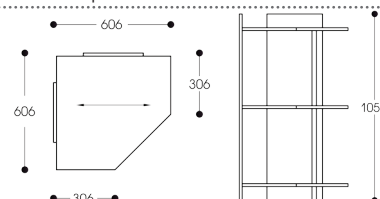

Стеллаж (горка)

D-319

Высота: 1180 мм  
 Ширина: 937 мм  
 Глубина: 269 мм  
 Вес: 19,5 кг

ЛДСП 16 мм, кромка ПВХ 0,45 мм.

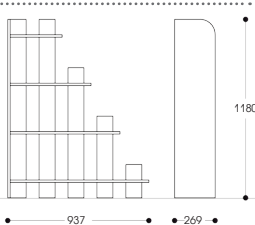

Подставка под обувь

D-320

Высота: 950 мм  
 Ширина: 814 мм  
 Глубина: 300 мм  
 Вес: 20,5 кг

ЛДСП 16 мм, ЛДСП 22 мм, кромка ПВХ 0,45 мм, кромка ПВХ 2 мм.

- Подставка с 2 металлическими полками.

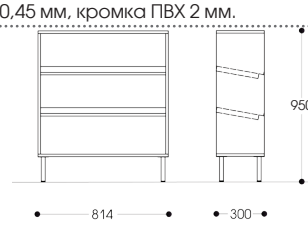

Стеллаж

D-323/  
D-325

Высота: 1800/1800 мм  
 Ширина: 1264/1400 мм  
 Глубина: 238/266 мм  
 Вес: 30,0 кг/39,6 кг

ЛДСП 16/22 мм, кромка ПВХ 0,45 мм.

- Стеллаж с 3 секциями: две по 5 полок, одна с 4 полками. Открытые полки обеспечивают хороший обзор и легкий доступ.

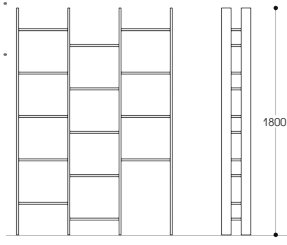

Стеллаж (одна секция)

D-324

Высота: 1965 мм  
 Ширина: 490 мм  
 Глубина: 250 мм  
 Вес: 25,0 кг

ЛДСП 16 мм, кромка ПВХ 0,45 мм.

- Стеллаж состоит из секций (количество секций по желанию заказчика). 3 полки в секции.
- Сочетание колесных опор и петлевых соединений между секциями позволяют создать любую конфигурацию.

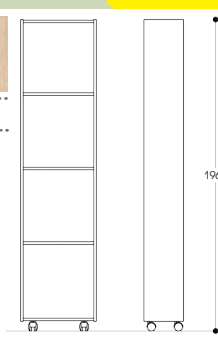

Полка книжная

D-501

Высота: 120 мм  
 Ширина: 800 мм  
 Глубина: 252 мм  
 Вес: 3,5 кг

ЛДСП 16 мм, кромка ПВХ 0,45 мм.



Полка книжная

D-502

Высота: 220 мм  
 Ширина: 800 мм  
 Глубина: 250 мм  
 Вес: 3,5 кг

ЛДСП 16 мм, кромка ПВХ 0,45 мм.



Полка книжная

D-507

Высота: 429 мм  
 Ширина: 1394 мм  
 Глубина: 330 мм  
 Вес: 22,0 кг

ЛДСП 16 мм, кромка ПВХ 0,45 мм.



Полка книжная

D-509

Высота: 189 мм  
 Ширина: 770 мм  
 Глубина: 250 мм  
 Вес: 2,5 кг

ЛДСП 16 мм, кромка ПВХ 0,45 мм.



**Полка настенная** **A-510**

Высота: 300 мм  
Ширина: 1232 мм  
Глубина: 260 мм  
Вес: 11,8 кг



ЛДСП 16 мм, кромка ПВХ 0,45 мм.

**Полка настенная** **A-514**

Высота: 350 мм  
Ширина: 1000 мм  
Глубина: 250 мм  
Вес: 7,7 кг



ЛДСП 16 мм, кромка ПВХ 0,45 мм.

**Полка настенная** **A-515**

Высота: 300 мм  
Ширина: 1302 мм  
Глубина: 250 мм  
Вес: 7,32 кг



ЛДСП 16 мм, кромка ПВХ 0,45 мм.

**Полка настенная** **A-517**

Высота: 1100 мм  
Ширина: 1200 мм  
Глубина: 120 мм  
Вес: 8,0 кг



ЛДСП 16 мм, кромка ПВХ 0,45 мм, труба хромированная, тросы металлические 1,0 мм, кронштейны хром.

Полка настенная, состоящая из 4 сегментов, закрепленных на металлических тросах 1,0 мм. Современное, нестандартное решение для дома и офиса.

**Полка настенная** **A-523**

Высота: 350 мм  
Ширина: 1000 мм  
Глубина: 250 мм  
Вес: 12,5 кг



ЛДСП 16 мм, кромка ПВХ 0,45 мм.

## Шкафы-купе

**Шкаф-купе** **A-145/450**

Высота: 2350 мм  
Ширина: 1102 мм  
Глубина: 450 мм  
Вес: 80,5 кг



ЛДСП 16 мм, кромка ПВХ 0,45 мм, кромка ПВХ 2 мм.

- Шкаф-купе 2-х дверный.
- Имеет одно отделение- верхняя полка, 2 выдвижные штанги для одежды.

**Шкаф-купе** **A-145/600**

Высота: 2350 мм  
Ширина: 1102 мм  
Глубина: 600 мм  
Вес: 95,4 кг



ЛДСП 16 мм, кромка ПВХ 0,45 мм, кромка ПВХ 2мм.

- Шкаф-купе 2-х дверный.
- Имеет одно отделение- верхняя полка, штанга для одежды.

**Шкаф-купе** **A-146/450**

Высота: 2350 мм  
Ширина: 1624 мм  
Глубина: 450 мм  
Вес: 133,7 кг



ЛДСП 16 мм, кромка ПВХ 0,45 мм, кромка ПВХ 2 мм.

- Шкаф-купе 3-х дверный с зеркалом. Имеет 2 отделения. В первом верхняя полка и 2 выдвижные штанги для одежды.
- Во втором 5 полок.

**Шкаф-купе** **A-146/600**

Высота: 2350 мм  
Ширина: 1624 мм  
Глубина: 600 мм  
Вес: 157,6 кг



ЛДСП 16 мм, кромка ПВХ 0,45 мм, кромка ПВХ 2мм.

- Шкаф-купе 3-х дверный с зеркалом. Имеет 2 отделения. В первом верхняя полка и штанга для одежды.
- Во втором 5 полок.

## Стол



**Стол разборный** **A-202**

Высота: 800 мм  
Ширина: 1500 мм  
Глубина: 900 мм  
Вес: 30,0 кг

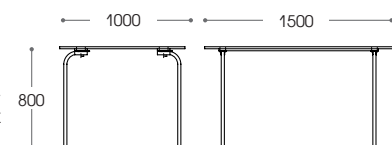

Труба профильная 25x25 мм. ЛДСП 16 мм, кромка ПВХ 0,45 мм, ПВХ 2 мм.

- Стол с рабочей поверхностью 1500x900 мм.
- Сборно-разборная конструкция.
- При монтаже опоры вставляются в фиксаторы, прикрепленные к столешнице.



**Стол** **A-229**

Высота: 746 мм  
Ширина: 800 мм  
Глубина: 800 мм  
Вес: 17,1 кг

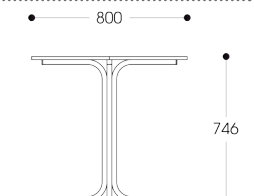

ЛДСП 22 мм, кромка ПВХ 2 мм.

- Стол на металлокаркасе, с рабочей поверхностью 800x800 мм.



# Столлы различного назначения

**Стол компьютерный**
**A-230**

Высота: 1305 мм  
 Ширина: 760 мм  
 Глубина: 550 мм  
 Вес: 26,0 кг

Труба профильная 25x25 мм, ЛДСП 16 мм, ЛДСП 22 мм, кромка ПВХ 0,45 мм, кромка Б/К 19.

- Металлический каркас.
- 2 полки.
- 1 выдвижной ящик.

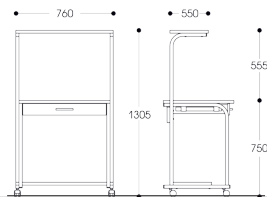
**Стол журнальный**
**A-243**

Высота: 500 мм  
 Ширина: 750 мм  
 Глубина: 550 мм  
 Вес: 12,7 кг

ЛДСП 16 мм, кромка ПВХ 0,45 мм.

- Стол журнальный на колесах, 1 полка.

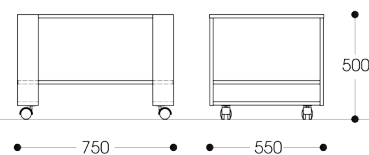
**Стол журнальный**
**A-245**

Высота: 520 мм  
 Ширина: 820 мм  
 Глубина: 420 мм  
 Вес: 12,7 кг

ЛДСП 16 мм, кромка ПВХ 2 мм.

- Стол журнальный на колесах, 2 полки.

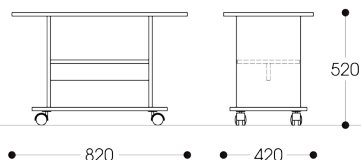
**Стол раскладной**
**A-250**

Высота: 650 мм  
 Ширина: 600 мм  
 Глубина: 380 мм  
 Вес: 4,0 кг

Труба D18 мм. Цветовое исполнение — серая гладкая полуматовая (7038 RAL). Столешница - ЛДСП 16 мм, кромка ПВХ 0,45 мм.

- компактные габариты;
- функциональный, простой в обслуживании механизм раскладывания и фиксирования;
- превосходная эргономика;
- современный дизайн;

Применение раскладного стола позволяет экономить свободное пространство в помещении, не экономя при этом на комфорте.

**Стол раскладной**
**A-250 пластик**

Высота: 650 мм  
 Ширина: 600 мм  
 Глубина: 380 мм  
 Вес: 3,2 кг

цветовое решение столешницы  
 Оранжево-синий Желто-салатовый

Труба D18 мм с полимерным покрытием RAL 7038. Столешница - двухсторонний слоистый пластик.

- компактные габариты;
- функциональный, простой в обслуживании механизм раскладывания и фиксирования;
- превосходная эргономика;
- современный дизайн;
- цвет столешницы меняется путем переверота;

Применение раскладного стола позволяет экономить свободное пространство в помещении, не экономя при этом на комфорте.



# Стулья и табуреты

**Стул**
**P-25**

Высота: 850 мм  
 Ширина: 440 мм  
 Глубина: 600 мм  
 Вес: 6,7 кг

S 0,8

**Дополнительный модуль**
**P-25Д**

Высота: 850 мм  
 Ширина: 415 мм  
 Глубина: 600 мм  
 Вес: 5,2 кг

P-25Д P-25

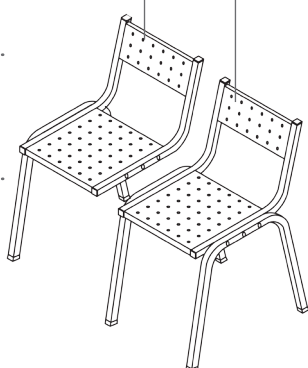

Листовая сталь (перфорированная) толщиной 0,8 мм. Труба профильная 25x25 мм. Цветовое исполнение — серая гладкая полуматовая (7038 RAL).

- Предусмотрена возможность набора стульев в ряд при помощи дополнительного модуля P-25Д.



**Стул**
**P-32**

Высота: 840 мм  
 Ширина: 400 мм  
 Глубина: 487 мм  
 Вес: 6,5 кг

цветовое решение  
 Оранжево-синий Желто-салатовый

Труба профильная 20x20 мм. Цветовое исполнение — серая гладкая полуматовая (7038 RAL). Сиденье и спинка - двухсторонний пластик «СЛОПЛАСТ»

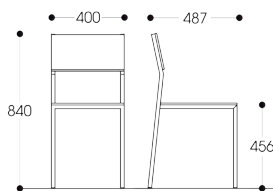
- Стул прочный, надежный, гигиеничный.

**Стул**
**P-32/D16**

Высота: 840 мм  
 Ширина: 400 мм  
 Глубина: 487 мм  
 Вес: 6,4 кг

S 2,0

цветовое решение  
 Оранжево-синий Желто-салатовый

Труба профильная 20x20 мм. Цветовое исполнение — серая гладкая полуматовая (7038 RAL). ЛДСП 16 мм, ПВХ 2 мм.

- Износостойкий, надежный в эксплуатации.

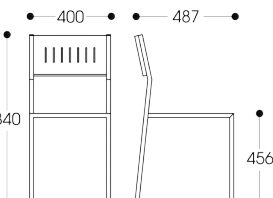



Табурет разборный

СА-201

Высота: 450 мм  
Ширина: 330 мм  
Глубина: 330 мм  
Вес: 5,2 кг



Труба профильная 25x25 мм. Цветовое исполнение - серая гладкая полуматовая RAL 7038. ЛДСП 16 мм / 22 мм, кромка ПВХ 2 мм.



Табурет-стремянка

СА-207

Высота: 580 мм  
Ширина: 380 мм  
Глубина: 370 мм  
Вес: 7,94 кг



Труба профильная 25x25 мм. Цветовое исполнение - серая гладкая полуматовая RAL 7038. ЛДСП 22 мм, кромка ПВХ 2 мм.



Табурет раскладной

СА-209

Высота: 470 мм  
Ширина: 270 мм  
Глубина: 270 мм  
Вес: 2,0 кг



Труба диаметром 18 мм. Цветовое исполнение - серая гладкая полуматовая RAL 7038. ЛДСП 16 мм / 22 мм, кромка ПВХ 0,45 мм.

- Удобен при эксплуатации, в сложенном состоянии занимают минимальный объем.
- Легко поместится в багажник машины или на полке дома.

## Кресла для руководителей



Кресло

СН 833

Высота: 1270 мм  
Ширина: 660 мм  
Глубина: 500 мм  
Вес: 16,0 кг



- Одна из самых популярных моделей в категории кресел для руководителей среднего звена.
- Отличительной чертой кресла СН-685 являются ярко выраженная область поясничной поддержки и продольные рельефы на спинке и сидении кресла.
- Эргономичные формы, практичные материалы и возможность использования ее как в классических, так и современных интерьерах делают модель привлекательной для руководителей, ценящих надежность, удобство и функциональность рабочего места.

- Механизм качания с регулируемой жесткости качания и закрепления кресла в рабочем и в положении полулежачего.



Кресло для руководителя

Атлант

Высота: 1260 мм  
Ширина: 670 мм  
Глубина: 670 мм  
Вес: 20,0 кг



- Кресло руководителя Атлант Ультра - надежное и высококачественное кресло руководителя.
- Достоинства:
  - комфортные сидение и спинка;
  - комплектация деревянными подлокотниками;
  - оснащение механизмом качания с фиксацией в рабочем положении;
  - регулируемая высота сидения при помощи газлифта;
  - металлическая база с деревянными накладками.

## Кресла для персонала

**Кресла для персонала разработаны специально для длительной статичной работы. Благодаря округлым формам сидения снижается нагрузка на ноги. Эргономичные спинки кресел повторяют форму спины и позволяют сохранить правильное положение при сидении. Надежность конструкции обеспечивает длительный срок службы.**



Кресло

КС-415

Высота: 970 мм  
Ширина: 450 мм  
Глубина: 650 мм  
Вес: 16,0 кг



- Небольшое по размеру кресло с лёгкостью подойдёт к любому интерьеру офиса или квартиры.
- Наполнителем кресла является поролон, а каркас произведен из гнутой фанеры.
- В данной модели кресла имеется механизм качания, с помощью которого можно фиксировать кресло в вертикальном положении, а так же газлифт, который поможет отрегулировать требуемую высоту.



Кресло

Престиж

Высота: 1130 мм  
Ширина: 670 мм  
Глубина: 720 мм  
Вес: 11,0 кг



- Кресло имеет высокую спинку, снабжено механизмом регулировки угла наклона спинки «перманент-контакт» с возможностью фиксации в необходимом положении.
- Комплектуется цельными полипропиленовыми армированными подлокотниками.
- У кресла Престиж также имеется автоматическая регулировка высоты с помощью механизма «газ-лифт». Это позволяет подобрать максимально комфортное положение для Вашего тела, делая сидячую работу менее тягостной.

## Стулья для посетителей

Стулья для посетителей предназначены для оснащения офисных учреждений, поликлиник, мест ожидания, холлов, в учебных заведениях, для посетителей, конференц-залов, административных помещений, общежитий, гостиниц, дворцов культуры, дворцов спорта.



Стул

Изо black

Высота: 810 мм  
Ширина: 540 мм  
Глубина: 500 мм  
Вес: 6,5 кг



- Основа стула ИЗО-металлический каркас, покрытый порошковой краской.
- Основа сиденья и спинки- широкое изогнутое анатомическое фанерное основание, наполнителем служит поролон толщиной 40 мм, стул обит мебельной тканью либо кожзаменителем.
- Стул имеет пластиковые чехлы с задней части спинки и нижней части сиденья.
- Складирование стульев производится пачками до 15 шт.
- Для стабилизации стульев необходимо использовать чехлы для опор для сохранности окрашенного покрытия.



Стул

Изо chrome

Высота: 810 мм  
Ширина: 540 мм  
Глубина: 500 мм  
Вес: 6,5 кг



- Основа стула ИЗО-металлический каркас, с хромированным (гальваническим) покрытием.
- Основа сиденья и спинки- широкое изогнутое анатомическое фанерное основание, наполнителем служит поролон толщиной 40 мм.
- Обивка мебельной тканью либо кожзаменителем.
- Стул имеет пластиковые чехлы с задней части спинки и нижней части сиденья.
- Складирование стульев производится пачками до 13 шт.
- Для стабилизации стульев необходимо использовать чехлы для опор для сохранности окрашенного покрытия.



Стул

Стандарт

Высота: 820 мм  
Ширина: 400 мм  
Глубина: 507 мм  
Вес: 4,5 кг.



- Изготавливается из трубы диаметром 22 мм, полимерное покрытие каркаса базовое - черный, вариант покрытия спинки и сиденья - искусственная кожа или мебельная ткань.
- Рабочая нагрузка - до 110 кг



Ткань



Кожа



Кожзаменитель



Возможные цвета  
ТКАНИ/КОЖИ  
уточняйте у Вашего менеджера

## Мебель для дома



Шкаф навесной

Д-119

Высота: 600 мм  
Ширина: 500 мм  
Глубина: 300 мм  
Вес: 14,7 кг



ЛДСП 16 мм, кромка ПВХ 0,45 мм.

- Шкаф кухонный навесной с 1 полкой



Тумба под мойку

Д-619

Высота: 800 мм  
Ширина: 500 мм  
Глубина: 500 мм  
Вес: 19,0 кг



ЛДСП 16 мм, кромка ПВХ 0,45 мм.



Шкаф навесной

Д-120

Высота: 600 мм  
Ширина: 800 мм  
Глубина: 300 мм  
Вес: 18,5 кг



ЛДСП 16 мм, кромка ПВХ 0,45 мм.

Шкаф навесной

Д-120 /без дна/

Высота: 600 мм  
Ширина: 800 мм  
Глубина: 300 мм  
Вес: 16,6 кг

- Шкаф кухонный навесной с 1 полкой



Тумба под мойку

Д-620

Высота: 800 мм  
Ширина: 800 мм  
Глубина: 500 мм  
Вес: 25,3 кг



ЛДСП 16 мм, кромка ПВХ 0,45 мм.

Тумба под мойку

Д-620 /с полкой/

Высота: 800 мм  
Ширина: 800 мм  
Глубина: 500 мм  
Вес: 30,4 кг

## Шкаф для прихожей

Д-108

Высота: 1936 мм  
Ширина: 602 мм  
Глубина: 350 мм  
Вес: 57,0 кг



ЛДСП 16 мм, кромка ПВХ 2 мм, комка Б/К 19. Зеркало.

- Шкаф с 2 ящиками, 1 полка.
- На дверях — зеркала.



## Вешалка

Д-808

Высота: 1410 мм  
Ширина: 620 мм  
Глубина: 32 мм  
Вес: 10,5 кг



ЛДСП 16 мм, комка Б/К 19.

- Вешалка с 6 крючками.

## Шкаф для обуви

Д-128

Высота: 476 мм  
Ширина: 704 мм  
Глубина: 350 мм  
Вес: 17,5 кг

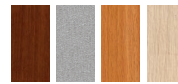

ЛДСП 16 мм, кромка ПВХ 2 мм, комка Б/К 19. Зеркало.

- Шкаф для обуви, 1 полка



## Стол-книжка Д-244

Высота: 750 мм  
Ширина: 388 мм  
Глубина: 900 мм  
Вес: 51,3 кг



ЛДСП 16 мм, кромка ПВХ 2 мм, кромка ПВХ 0,45 мм.

- Стол-книжка с тумбой, на колесах.
- Тумба двухсторонняя, с одной стороны — дверь, внутри 1 полка, с другой — 3 выдвижных ящика.
- Габариты в разложенном виде (ВхШхГ): с одной столешницей — 750x950x900 мм, с двумя столешницами — 750x1550x900 мм.



## Стол-книжка Д-257

Высота: 750 мм  
Ширина: 330 мм  
Глубина: 770 мм  
Вес: 25,3 кг



ЛДСП 16 мм / Кромка ПВХ 0,45 мм.

- Габариты в разложенном виде (ВхШхГ): с одной столешницей — 750x980x770 мм, с двумя столешницами — 750x1570x770 мм.



## Комод

Д-404

Высота: 770 мм  
Ширина: 800 мм  
Глубина: 480 мм  
Вес: 38,6 кг



ЛДСП 16 мм, кромка ПВХ 0,45 мм.

- Комод с 3 ящиками.



## Кровать

Д-707

Высота: 800 мм  
Длина: 2032 мм  
Глубина: 834 мм  
Вес: 38,5 кг

Труба профильная 25x25 мм и 25x40 мм. Листовая сталь толщиной 2,0 мм. Цветовое исполнение - серая гладкая полуматовая (RAL 7038).  
ЛДСП 16 мм. Кромка ПВХ 0,45 мм.

- Кровать односпальная на металлическом каркасе.
- Поставляется в разобранном виде.



## Кровать

Д-710

Высота: 560 мм  
Длина: 1970 мм  
Глубина: 700 мм  
Вес: 13,6 кг

Труба профильная 25x25 мм и 25x40 мм. Листовая сталь толщиной 2,0 мм.

- Кровать односпальная на металлическом каркасе.
- Поставляется в разобранном виде.



## Вешалка

Д-803

Высота: 1788 мм  
Ширина: 300 мм  
Глубина: 445 мм  
Вес: 5,0 кг



ЛДСП 16 мм, кромка ПВХ 2 мм, кромка Б/К 19. Труба D 25 мм. Цветовое исполнение - серая гладкая полуматовая RAL 7038.

- Крепится к стене, 2 полки, штанга.



## Вешалка

Д-806

Высота: 2075 мм  
Ширина: 650 мм  
Глубина: 570 мм  
Вес: 48,5 кг



ЛДСП 16 мм, кромка ПВХ 2 мм, комка Б/К 19. Зеркало. Труба профильная 25x25 мм. Листовая сталь толщиной 0,8 мм. Цветовое исполнение - серая гладкая полуматовая RAL 7038.

- Вешалка с зеркалом поворотная, 6 крючков, 2 полки для обуви, 1 — для головных уборов, штанга.
- Крепится как в угол, так и к ровной стене.



## Вешалка с зеркалом

Д-811

Высота: 1826 мм  
Ширина: 710 мм  
Глубина: 335 мм  
Вес: 22,0 кг



ЛДСП 16 мм, кромка ПВХ 2 мм. Зеркало. Труба D 25 мм. Цветовое исполнение - серая гладкая полуматовая RAL 7038.

- Вешалка с зеркалом.
- 2 полки для обуви, 1 — для головных уборов
- Крепится к стене.



# Мебель для сада



## Мангалы, коптильни, дровницы

**Мангал**

**M-1**



Высота: 825 мм  
Ширина: 400 мм  
Глубина: 650 мм  
Вес: 13,5 кг



Листовая сталь толщиной 2 мм.

- Высота мангала в собранном виде позволяет пользоваться им, не нагибаясь.
- Металлические направляющие позволяют располагать шампура на необходимой высоте относительно углей (всего 4 уровня).
- Разборная конструкция позволяет компактно хранить его не в сезон.

**Мангал**

**M-3**

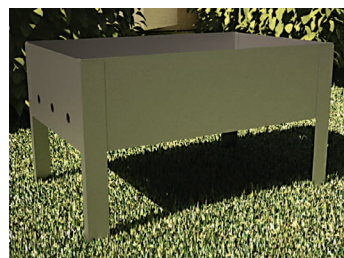

Высота: 340 мм  
Ширина: 270 мм  
Глубина: 420 мм  
Вес: 2,2 кг



Листовая сталь толщиной 0,8 мм.

- Наличие отверстий для поддува.
- Разборная конструкция позволяет компактно хранить его не в сезон.

**Коптильня**

**M-4**



Высота: 192 мм  
Ширина: 254 мм  
Глубина: 391 мм  
Вес: 2,85 кг



Листовая сталь толщиной 0,8 мм.

- Внутри коптильни имеются две решетки, образующие 2 яруса для копчения.
- Сдвижная крышка.

**Коптильня**

**M-4(0,5)**



Высота: 192 мм  
Ширина: 254 мм  
Глубина: 391 мм  
Вес: 2,0 кг



Листовая сталь толщиной 0,5 мм.

- Внутри коптильни имеются две решетки, образующие 2 яруса для копчения.
- Сдвижная крышка.

**Коптильня М-7**

Высота: 215 мм  
Ширина: 390 мм  
Глубина: 254 мм  
Вес: 5,56 кг



Листовая сталь толщиной 1,2 мм (корпус и крышка) и 0,7 мм (поддон).

- Внутри коптильни имеются две решетки, образующие 2 яруса для копчения.
- Сдвижная крышка.
- На дно ставится поддон для опилок.

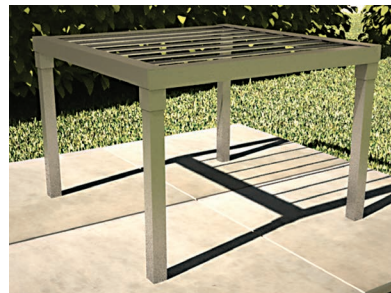
**Подставка для костра М-8**

Высота: 352 мм  
Ширина: 500 мм  
Глубина: 500 мм  
Вес: 4,4 кг



Листовая сталь толщиной 2,0 мм, труба профильная 25x25 мм.

- Предназначена для приготовления пищи на открытом огне.

- Можно использовать также вместо мангала и как столик для горячих предметов.
- Легко собирается и не занимает много места.
- Поставляется в разобранном виде.

**Подставка-дровница П-40**

Высота: 520 мм  
Ширина: 336 мм  
Глубина: 418 мм  
Вес: 2,8 кг



Листовая сталь толщиной 0,7 мм, труба D 18 мм. Цветовое исполнение — серая гладкая полуматовая (7038 RAL).

- Дровница это удобный предмет для хранения дров вблизи каминов и печей.
- Легко переносится с помощью ручки.
- Удобная.
- Поставляется в разобранном виде.

**Подставка-дровница П-43**

Высота: 840 мм  
Ширина: 900 мм  
Глубина: 316 мм  
Вес: 4,8 кг



Листовая сталь толщиной 2 мм, труба D 18 мм. Цветовое исполнение — серая гладкая полуматовая (7038 RAL).

- Дровница это удобный предмет для хранения дров в доме и бане.
- Удобная, сборно-разборная конструкция.
- Поставляется в разобранном виде.

## Печи

**Печь отопительная, дровяная ПОД-01**

Высота: 570 мм  
Ширина: 250 мм  
Глубина: 450 мм  
Вес: 8,2 кг



Листовая сталь толщиной 1,2 мм и 0,7 мм.

Печь дровяная отопительная предназначена для обогрева помещений, а также для разогрева и приготовления пищи; для дачников, туристов, рыболовов, охотников, путешественников.

- Печь рассчитана на эксплуатацию до 2600 рабочих часов.
- Объем отапливаемого помещения — до 50 м<sup>3</sup> / 25 м<sup>2</sup>
- Мощность — около 4,0 кВт.

- Диаметр дымоотводящего патрубка — 100 мм.
  - Рекомендуемая высота дымохода — 4 м.
  - Рекомендуемый размер дров — до 400 мм.
- В КАЧЕСТВЕ ТОПЛИВА ИСПОЛЬЗОВАТЬ — ДРОВА И ДРЕВЕСНЫЙ УГОЛЬ!!!**
- Рекомендуемая масса единовременной закладки дров в печь 2,5-4 кг.
  - Регулировка интенсивности работы печи осуществляется при помощи заслонки расположенной на лицевой части печи.
  - Верхняя часть печи может быть использована для подогрева и варки пищи в металлической посуде диаметром — до 22 см.
  - Поставляется в разобранном виде.

**Печь отопительная, дровяная ПОД-03**

Высота: 660/770 мм  
Ширина: 350 мм  
Глубина: 565 мм  
Вес: 28,7 кг



Листовая сталь толщиной 2 мм.

**Печь дровяная отопительная предназначена для обогрева помещений, а также для разогрева и приготовления пищи; для дачников, туристов, рыболовов, охотников, путешественников.**

- Печь рассчитана на эксплуатацию до 2600 рабочих часов.
- Объем отапливаемого помещения — до 75 м<sup>3</sup>.
- Мощность — около 6,0 кВт.

- Диаметр дымоотводящего патрубка — 100 мм.
- Рекомендуемая высота дымохода — 4 м.

• Рекомендуемый размер дров — до 500 мм

**В КАЧЕСТВЕ ТОПЛИВА ИСПОЛЬЗОВАТЬ — ДРОВА И ДРЕВЕСНЫЙ УГОЛЬ!!!**

- Рекомендуемая масса единовременной закладки дров в печь 4-6 кг.
- Регулировка интенсивности работы печи осуществляется при помощи заслонки расположенной на лицевой части печи.
- Верхняя часть печи может быть использована для подогрева и варки пищи в металлической посуде диаметром — до 30 см.

**Печь для сжигания мусора ПОД-02**

Высота: 965 мм  
Ширина: 710 мм  
Глубина: 580 мм  
Вес: 46,0 кг



Листовая сталь толщиной 2 мм.

Предназначена для утилизации (сжигания) опавших листьев, ветвей, различного бытового мусора на приусадебных и дачных участках в весенне-осенний период.

- Закрытая конструкция предотвращает разнос мусора по территории.
- Наличие большой откидной крышки люка в верхней части печки обеспечивает легкую и удобную загрузку.

- Диаметр дымоотводящего патрубка — 100 мм.
- Поставляется в разобранном виде.

**Печь можно использовать для обогрева бани. Предварительно собрать короб из пластин и закрепить его на печке. В короб сложить камни.**

• Для заполнения короба для камней использовать **ТОЛЬКО КАМНИ ДЛЯ БАНЬ И САУН!**

- Рекомендуемый вес камней — до 25 кг.
- Поставляется в разобранном виде.



**Кресло садовое CA-301**

Высота: 810 мм  
 Ширина: 710 мм  
 Глубина: 650 мм  
 Вес: 12,7 кг  
 Труба профильная 25x25 мм. Цветовое исполнение - светло-серая шагрень RAL 7038. Сидение и спинка - доска (сосна).



**Скамья садовая CA-400**

Высота: 815 мм  
 Ширина: 1300 мм  
 Глубина: 650 мм  
 Вес: 18,0 кг  
 Труба профильная 25x25 мм. Цветовое исполнение - светло-серая шагрень RAL 7038. Сидение и спинка - доска (сосна).



**Скамья садовая SH-402**

Высота: 805 мм  
 Ширина: 1300 мм  
 Глубина: 650 мм  
 Вес: 18,0 кг  
 Труба профильная 25x25 мм. Цветовое исполнение - светло-серая шагрень RAL 7038. Сидение и спинка - доска (сосна).

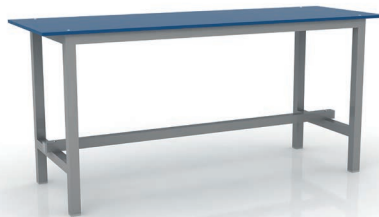

**Скамья П-13 пластик**

Высота: 460 мм  
 Ширина: 1000 мм  
 Глубина: 340 мм  
 Вес: 9,3 кг  
 Труба профильная 25x25 мм. Цветовое исполнение - серая гладкая полуматовая (RAL 7038). Слоистый пластик «СЛОПЛАСТ».

- Скамья с пластиковым настилом.
- Технические характеристики пластика:
  - Влагостойкость
  - Свето и цветостойкость
  - Стойкость к бытовым химикатам
  - Гигиеничность
  - Антивандальность
  - Экологичность



# Стол



**Стол раскладной D-255 сосна**

Высота: 728 мм  
 Ширина: 1200 мм  
 Глубина: 668 мм  
 Вес: 9,65 кг  
 Труба D 18 мм. Цветовое исполнение - серая гладкая полуматовая RAL 7038. Столешница - доска (сосна).

- Стол раскладной на металлокаркасе.
- Удобен для хранения и транспортировки.



**Стол раскладной D-256 пластик**

Высота: 655/310 мм  
 Ширина: 660 мм  
 Глубина: 25/385 мм  
 Вес: 3,2 кг  
 Труба профильная 25x25 мм. Цветовое исполнение - серая гладкая полуматовая RAL 7038. Двухсторонний пластик «СЛОПЛАСТ».

- Стол раскладной на металлокаркасе.
- Легко раскладывается, занимает мало места.
- Стол необходимо крепить к стене с помощью прилагаемого настенного крепежа.



**Стол со скамейками SH-101**

Высота: 750 мм  
 Ширина: 1610 мм  
 Глубина: 1500 мм  
 Вес: 39,8 кг  
 Труба пофильная 25x25 мм и 40x25 мм. Цветовое исполнение - светло-серая шагрень RAL 7038. Сидение и столешница - доска (сосна).

- Стол со скамейками на металлокаркасе.



**Стол SH-102**

Высота: 750 мм  
 Ширина: 836 мм  
 Глубина: 836 мм  
 Вес: 17,0 кг  
 Труба профильная 25x25 мм. Цветовое исполнение - серая гладкая полуматовая RAL 7038. Столешница - доска (сосна).

- Стол на металлокаркасе.



**Стол SH-103**

Высота: 750 мм  
 Ширина: 1200 мм  
 Глубина: 630 мм  
 Вес: 13,3 кг  
 Труба пофильная 25x25 мм. Цветовое исполнение - светло-серая шагрень RAL 7038. Столешница - доска (сосна).

- Стол на металлокаркасе.



**Стол SH-105**

Высота: 755 мм  
 Ширина: 1300 мм  
 Глубина: 722 мм  
 Вес: 30,6 кг  
 Труба профильная 40x20 мм и 40x40 мм. Цветовое исполнение - серая гладкая полуматовая RAL 7038. Столешница - доска (сосна).

- Стол на металлокаркасе.

**Подставка под цветы**
**П-35**

Высота: 1890 мм  
Ширина: 825 мм  
Глубина: 825 мм  
Вес: 6,4 кг



Труба профильная 25x25 мм. Цветовое исполнение - светло-серая шагрень RAL (7038).

- Возможность размещения 9 цветочных горшков
- Регулировка крепежных пластин под диаметр горшка.

**Подставка под цветы**
**П-36**

Высота: 1190 мм  
Ширина: 825 мм  
Глубина: 825 мм  
Вес: 5,8 кг



Труба профильная 25x25 мм. Цветовое исполнение - светло-серая шагрень (RAL 7038).

- Возможность размещения 9 цветочных горшков.
- Регулировка крепежных пластин под диаметр горшка.

**Стойка для распила дров**
**П-38**

Высота: 850 мм  
Ширина: 870 мм  
Глубина: 835 мм  
Вес: 7,0 кг

**S**  
1,5

Листовая оцинкованная сталь толщиной 1,5 мм.

- Нагрузка 150 кг.

**Хозяйственный блок**
**ШМ-23**

Высота: 2250 мм  
Ширина: 1236 мм  
Глубина: 1990 мм  
Вес: 120 кг

**S**  
2,0

**S**  
1,2

**S**  
0,7

Труба профильная 20x20 мм. Листовая сталь толщиной 0,7 мм и 2,0 мм, оцинкованный лист толщиной 1,2 мм. OSB толщиной 6 мм и 12 мм.

- Металлический каркас.
- Обшивка OSB.
- Внутри полка и 4 вешалки с крючками (7 шт.)
- Подходит для круглогодичного использования.

**Теплица**

**Теплица**
**ТП-2200**

Высота: 1900 мм  
Ширина: 2120 мм  
Глубина: 2200 мм  
Вес: 58,0 кг

**S**  
1,5

**S**  
0,8

Листовая оцинкованная сталь толщиной 1,5 мм и 0,8 мм. Листовая сталь толщиной 0,7 мм. Цветовое исполнение - светло-серая шагрень (RAL 7038). Сотовый поликарбонат прозрачный толщиной 4 мм.

- Наличие фундаментных опор, позволяющих установить теплицу по уровню без применения фундамента.
- Легко демонтируемые панели позволяют убрать их на зиму, оставив один каркас, таким образом, снег не повредит теплицу зимой.
- В обычной теплице засыпанной снегом сохраняется теплый микроклимат, в котором живут и успешно размножаются различные бактерии, грибы и прочие микроорганизмы. В нашей теплице, так как останется на зиму один каркас, все эти микроорганизмы погибнут.
- Сдвинув панель поликарбоната легко организовать проветривание растений.
- Доступ к растениям, а так же их полив легко организовать снаружи теплицы подняв боковые панели поликарбоната.
- Ваши растения будут благодарны и отблагодарят вас, если в солнечный день, сняв панели поликарбоната, вы позволите им находится на солнце.

**Дополнительная секция ТПД-2200**
**Дополнительная секция**
**ТПД-2200**

Высота: 1900 мм  
Ширина: 2120 мм  
Глубина: 2200 мм  
Масса: 35,0 кг

**S**  
1,5

**S**  
0,8

Листовая оцинкованная сталь толщиной 1,5 мм и 0,8 мм. Листовая сталь толщиной 0,7 мм. Цветовое исполнение - светло-серая шагрень (RAL 7038). Сотовый поликарбонат прозрачный толщиной 4 мм.

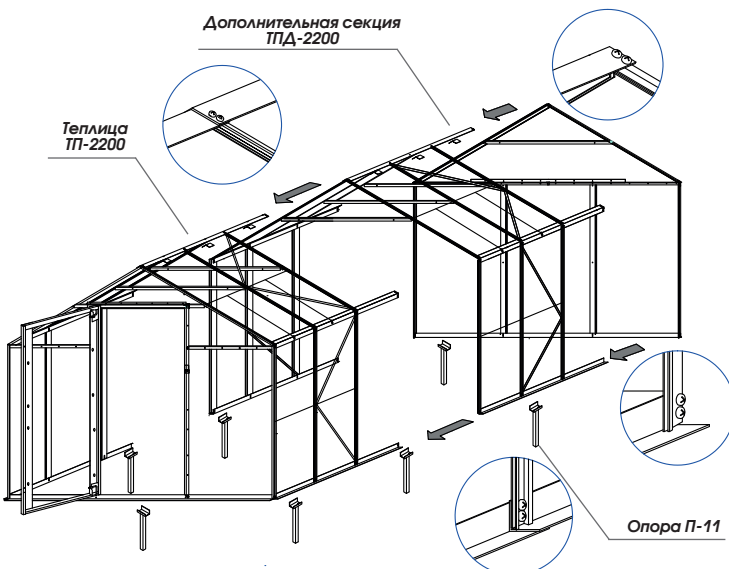
**Теплица ТП-2200**
**Опора П-11**

**Комплект опор для теплицы**
**П-11**

Высота: 150 мм  
Ширина: 30 мм  
Глубина: 30 мм  
Масса: 2,5 кг

**S**  
2,0

Листовая сталь толщиной 2 мм.

- Комплект опор для теплицы П-11 (6 шт)
- Для установки одной теплицы ТП-2200 или дополнительной секции ТПД-2200, вам понадобится один комплект опор из 6 шт.

# Мебель для учебных заведений



— Титан



— Бук Бавария



— Дуб беленый

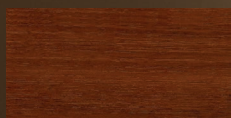

— Ноче Мария Луиза



— Оранжево-синий



— Желто-салатовый

### Как правильно выбрать школьную мебель?

При выборе школьной мебели обратите основное внимание на материал изделия, а также на группу роста (стр 45).

К материалам для изготовления детской и школьной мебели предъявляются повышенные требования, с точки зрения надежности, долговечности и экологической чистоты. Рекомендуется приобретать учебную мебель, выполненную из высококачественных материалов.

Наши парты изготовлены из высококачественного ЛДСП и высокопрочного бумажнослоистого пластика (HPL).



**Парта регулируемая, одноместная Ш-301**

Высота: 520-760 мм  
Ширина: 600 мм  
Глубина: 500 мм  
Вес: 9,0 кг

Труба профильная 25x25 мм. Листовая сталь толщиной 2 мм. Цветовое исполнение — серая гладкая полуматовая (RAL 7038). ДСП 16 мм, ПВХ 2 мм, кромка Б/К 19.

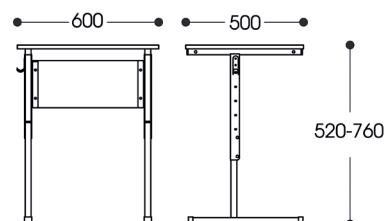

- Регулировка по высоте 2, 3, 4, 5 и 6 группа роста.
- Поставляется в разобранном виде.



**Парта регулируемая, одноместная Ш-301(2-4)**

Высота: 520-640 мм  
Ширина: 600 мм  
Глубина: 500 мм  
Вес: 9,5 кг

Труба профильная 25x25 мм. Труба профильная 30x30 мм. Цветовое исполнение — серая гладкая полуматовая (RAL 7038). ДСП 16 мм, ПВХ 2 мм, кромка Б/К 19.

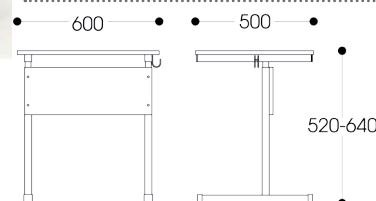

- Регулировка по высоте 2, 3, 4, группа роста.
- Поставляется в разобранном виде.



**Парта регулируемая с механизмом подъема столешницы Ш-301М пластик**

Высота: 520-760 мм  
Ширина: 600 мм  
Глубина: 500 мм  
Вес: 9,5 кг

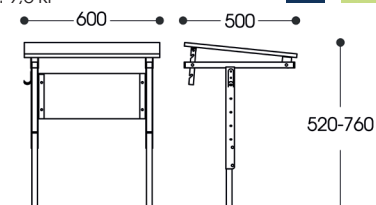

- Регулировка по высоте 2, 3, 4, 5 и 6 группа роста.
- Столешница из двухстороннего пластика «Слопаст», цвет: оранжево-синий, желто-салатовый. Край стола закруглен на углах. Угол наклона столешницы составляет от 0 до 12°. В комплект входит стакан для письменных принадлежностей.



**Парта регулируемая, одноместная Ш-301(4-6)**

Высота: 640-760 мм  
Ширина: 600 мм  
Глубина: 500 мм  
Вес: 11,0 кг

Труба профильная 25x25 мм. Труба профильная 30x30 мм. Цветовое исполнение — серая гладкая полуматовая (RAL 7038). ДСП 16 мм, ПВХ 2 мм, кромка Б/К 19.

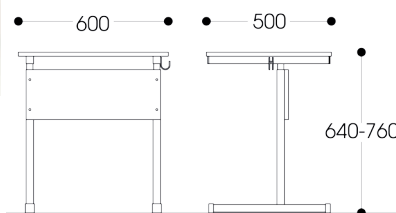

- Регулировка по высоте 4, 5, 6 группа роста.
- Поставляется в разобранном виде.

#### Новый материал для школьной парты Ш-301М - бумажнослоистый пластик «СЛОПЛАСТ»

Бумажнослоистый пластик «СЛОПЛАСТ» — это высококачественный материал, который благодаря целому набору уникальных характеристик, получил широкое распространение в самых различных сферах.

**ИЗНОСОСТОЙКОСТЬ.** Срок годности изделия практически не ограничен.

**ВЛАГСТОЙКОСТЬ.** Не деформируется под воздействием влаги.

**СВЕТО- И ЦВЕТОВОСТОЙКОСТЬ.** Яркий цвет поверхности сохраняется длительное время под воздействием солнечных лучей.

**СТОЙКОСТЬ К БЫТОВЫМ ХИМИКАТАМ.** С поверхности легко удаляются следы маркера и чернил, благодаря защитному слою материала.

**НЕЧУВСТВИТЕЛЬНОСТЬ К ЗАГРЯЗНЕНИЯМ.** Поверхность устойчива к бытовым растворам и химикатам.

**ГИГИЕНИЧНОСТЬ И АНТИСТАТИЧНОСТЬ.** Пластик HPL абсолютно безопасен для здоровья. Поверхность пластика пригодна для контакта с продуктами питания.

**АНТИВАНДАЛЬНОСТЬ.** Стойкость к ударам и царапинам.

**ЭКОЛОГИЧНОСТЬ.** Пластик не содержит и не выделяет вредных веществ даже при нагревании.



**Парта регулируемая с механизмом подъема столешницы Ш-301М (4-6)**

Высота: 640-760 мм  
Ширина: 600 мм  
Глубина: 500 мм  
Вес: 11,76 кг

Труба профильная 25x25 мм. Труба профильная 30x30 мм. Цветовое исполнение — серая гладкая полуматовая (RAL 7038). ДСП 16 мм, ПВХ 2 мм, кромка Б/К 19.

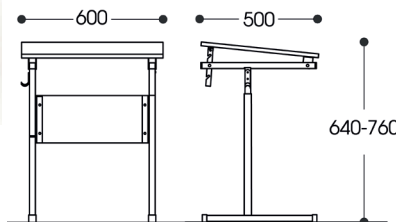

- Регулировка по высоте 4, 5, 6 группа роста.
- Угол наклона столешницы составляет от 0 до 12°.
- Поставляется в разобранном виде.

## Парты регулируемые

**Парта регулируемая с механизмом подъема столешницы**

Ш-301М

Высота: 520-760 мм  
 Ширина: 600 мм  
 Глубина: 500 мм  
 Вес: 9/8 кг

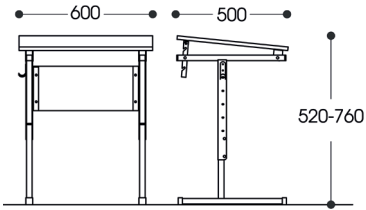

- Регулировка по высоте 2, 3, 4, 5 и 6 группа роста.
- Угол наклона столешницы составляет от 0 до 12°.
- В комплект входит стакан для письменных принадлежностей.
- Поставляется в разобранном виде.

**Парта регулируемая, двухместная**

Ш-304

Высота: 520-760 мм  
 Ширина: 1200 мм  
 Глубина: 500 мм  
 Вес: 13,9 кг

Труба профильная 25x25 мм.  
 Листовая сталь толщиной 2 мм. Цветовое исполнение — серая гладкая полуматовая (RAL 7038). ДСП 16 мм, ПВХ 2 мм, кромка Б/К 19.

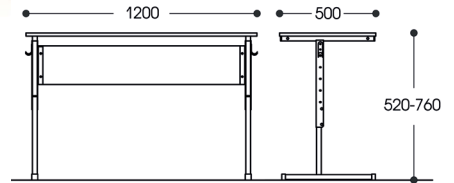

- Регулировка по высоте 2, 3, 4, 5 и 6 группа роста.

**Парта регулируемая, двухместная**

Ш-304 (2-4)

Высота: 520-640 мм  
 Ширина: 1200 мм  
 Глубина: 500 мм  
 Вес: 14,5 кг

Труба профильная 25x25 мм и 30x30 мм. Цветовое исполнение — серая гладкая полуматовая (RAL 7038). ДСП 16 мм, ПВХ 2 мм, кромка Б/К 19.

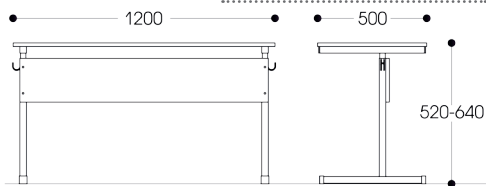

- Регулировка по высоте 2, 3, 4 группа роста.
- Поставляется в разобранном виде.

**Парта регулируемая, двухместная**

Ш-304 (4-6)

Высота: 640-760 мм  
 Ширина: 1200 мм  
 Глубина: 500 мм  
 Вес: 15,0 кг

Труба профильная 25x25 мм и 30x30 мм. Цветовое исполнение — серая гладкая полуматовая (RAL 7038). ДСП 16 мм, ПВХ 2 мм, кромка Б/К 19.

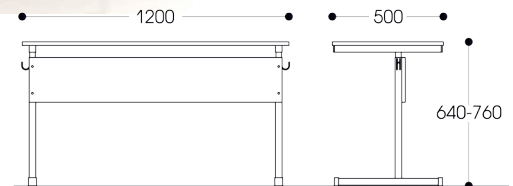

- Регулировка по высоте 4, 5 и 6 группа роста.

**Парта регулируемая, двухместная с механизмом поднятия столешницы**

Ш-304М

Высота: 520-760 мм  
 Ширина: 1200 мм  
 Глубина: 500 мм  
 Вес: 15,0 кг

Труба профильная 25x25 мм. Листовая сталь толщиной 2 мм. Цветовое исполнение — серая гладкая полуматовая (RAL 7038). ДСП 16 мм, ПВХ 2 мм, кромка Б/К 19.



- Регулировка по высоте 2, 3, 4, 5 и 6 группа роста.
- Угол наклона столешницы составляет от 0 до 12°.
- В комплект входит 2 стакана для письменных принадлежностей.
- Поставляется в разобранном виде.

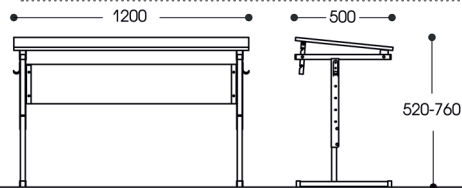

**Каждому школьнику необходима мебель, подходящая его росту.**

Регулировка школьных столов позволяет создать учебное место подходящего размера.

Регулировка столов Ш-301, Ш-301М, Ш-301М пластик, Ш-304, Ш-304М и Ш-305 - 2, 3, 4, 5 и 6 группы роста.

Столы Ш-302, Ш-303 и Ш-306 подходят для 6 группы роста.

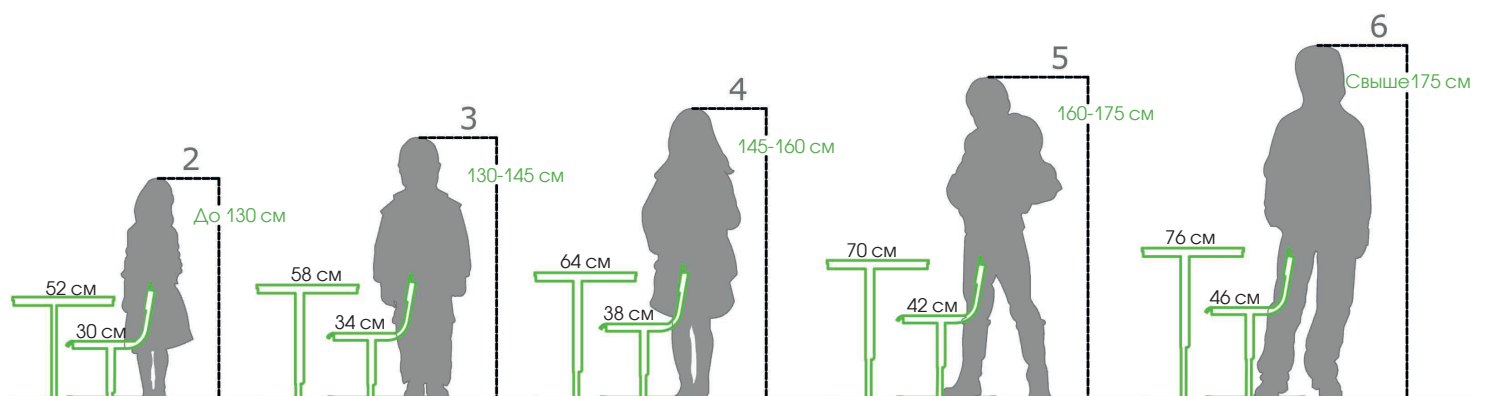
Стул Ш-508 регулируется по высоте, его размеры соответствуют размерам столов группы роста от 2 до 6.



## Парты регулируемые

**Парта регулируемая, двухместная****Ш-304М (2-4)**

Высота: 520-640 мм  
 Ширина: 1200 мм  
 Глубина: 500 мм  
 Вес: 15,6 кг

Труба профильная 25x25 мм и 30x30 мм. Листовая сталь толщиной 2 мм. Цветовое исполнение — серая гладкая полуматовая (RAL 7038), ДСП 16 мм, ПВХ 2 мм, кромка Б/К 19.

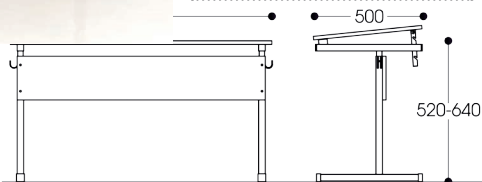

- Регулировка по высоте 2, 3, 4 группа роста.

**Парта регулируемая, двухместная****Ш-304М (4-6)**

Высота: 640-760 мм  
 Ширина: 1200 мм  
 Глубина: 500 мм  
 Вес: 16,1 кг

Труба профильная 25x25 мм. Листовая сталь толщиной 2 мм. Цветовое исполнение — серая гладкая полуматовая (RAL 7038), ДСП 16 мм, ПВХ 2 мм, кромка Б/К 19.

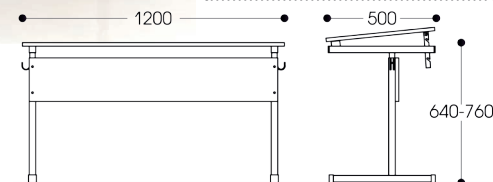

- Регулировка по высоте 4, 5 и 6 группа роста.

**Парта регулируемая, одноместная с корзиной****Ш-305**

Высота: 520-760 мм  
 Ширина: 600 мм  
 Глубина: 500 мм  
 Вес: 10,2 кг



Труба профильная 25x25 мм. Листовая сталь толщиной 0,8 мм. Цветовое исполнение — серая гладкая полуматовая (RAL 7038), ДСП 16 мм, ПВХ 2 мм, кромка Б/К 19.

- Регулировка по высоте 2, 3, 4, 5 и 6 группа роста.
- Столешница откидная.
- Корзина для принадлежностей.
- Поставляется в разобранном виде.

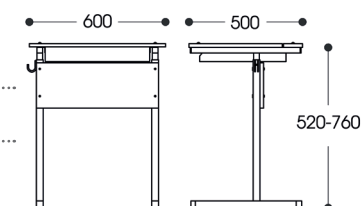

## Парты нерегулируемые

**Парта нерегулируемая, двухместная****Ш-302**

Высота: 750 мм  
 Ширина: 1200 мм  
 Глубина: 500 мм  
 Вес: 14,0 кг



- Парта рассчитана на 6 группу роста.

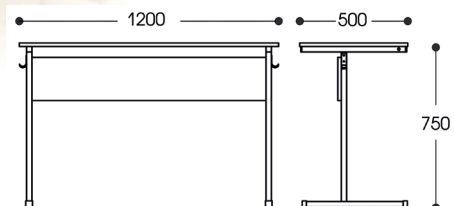

Труба профильная 25x25 мм. Цветовое исполнение — серая гладкая полуматовая (RAL 7038), ДСП 16 мм, ПВХ 2 мм, кромка Б/К 19.

**Парта нерегулируемая****Ш-303**

Высота: 750 мм  
 Ширина: 600 мм  
 Глубина: 500 мм  
 Вес: 9,0 кг



Труба профильная 25x25 мм. Цветовое исполнение — серая гладкая полуматовая (RAL 7038), ДСП 16 мм, ПВХ 2 мм, кромка Б/К 19.



- Парта рассчитана на 6 группу роста.
- Поставляется в разобранном виде.

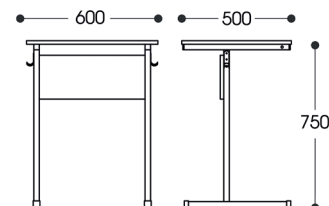

## Стулья регулируемые

**Стул регулируемый****Ш-508**

Высота: 335-460 мм  
 Ширина: 380 мм  
 Глубина: 480 мм  
 Вес: 6,1 кг

Труба профильная 25x25 мм. Листовая сталь толщиной 2 мм. Цветовое исполнение — серая гладкая полуматовая (RAL 7038). Сидение и спинка — гнutoклевенная фанера, покрытая лаком.

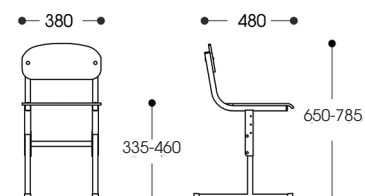

- Регулировка по высоте 2, 3, 4, 5 и 6 группа роста.
- Поставляется в разобранном виде.

**Стул регулируемый****Ш-508(2-4)**

Высота: 340-380 мм  
 Ширина: 340 мм  
 Глубина: 480 мм  
 Вес: 4,6 кг

Труба профильная 25x25 мм и 20x20 мм. Листовая сталь толщиной 2 мм. Цветовое исполнение — серая гладкая полуматовая (RAL 7038). Сидение и спинка — гнutoклевенная фанера, покрытая лаком.



- Регулировка по высоте 2, 3 и 4 группа роста.
- Поставляется в разобранном виде.

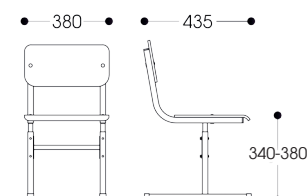



# Стулья регулируемые

**Стул регулируемый Ш-508(4-6)**

Высота: 380-460 мм  
 Ширина: 380 мм  
 Глубина: 480 мм  
 Вес: 5,5 кг  
 Труба профильная 20x20 мм и 25x25 мм.  
 Листовая сталь толщиной 2 мм. Цветовое исполнение — серая гладкая полуматовая (RAL 7038). Сидение и спинка- гнutoкленная фанера, покрытая лаком.

- Регулировка по высоте 4, 5 и 6 группа роста.
- Поставляется в разобранном виде.

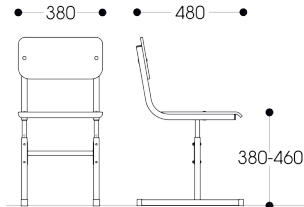
**Стул регулируемый для детей с ограниченными возможностями Ш-511 (4-6)**

Высота: 380-420 мм  
 Ширина: 450-610 мм  
 Глубина: 482 мм  
 Вес: 7,8 кг

Удобный, надежный стул разработан специально для детей с ограниченными физическими возможностями, обеспечивает правильную посадку и позволяет вставать с наименьшими усилиями. Система регулировки подлокотников по ширине (370-530 мм) позволяет пересечь с инвалидного кресла на стул без посторонней помощи. Регулировка по высоте 4-6 группа роста.

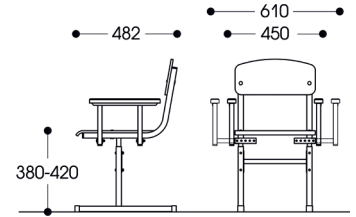

# Стулья нерегулируемые

**Стул нерегулируемый Ш-503**

Высота: 450 мм  
 Ширина: 380 мм  
 Глубина: 430 мм  
 Вес: 5,9 кг  
 Труба профильная 40x40 мм и 25x25 мм. Цветовое исполнение — серая гладкая полуматовая (RAL 7038). Сидение и спинка- гнutoкленная фанера, покрытая лаком.

- Стул школьный нерегулируемый для 6 группы роста.
- Сварная конструкция.

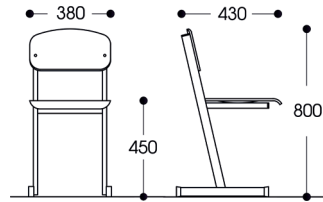
**Стул нерегулируемый Ш-509**

Высота: 460 мм  
 Ширина: 380 мм  
 Глубина: 480 мм  
 Вес: 5,6 кг  
 Труба профильная 25x25 мм. Листовая сталь толщиной 2 мм. Цветовое исполнение — серая гладкая полуматовая (RAL 7038). Сидение и спинка- гнutoкленная фанера, покрытая лаком.

- Стул школьный нерегулируемый для 6 группы роста.
- Поставляется в разобранном виде.

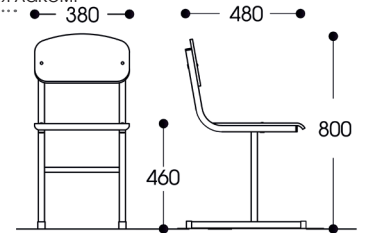

# Гардеробные шкафы для детского сада

**Шкаф односекционный Д-144/1 /на заказ/**

Высота: 1216 мм  
 Ширина: 330 мм  
 Глубина: 360 мм  
 Вес: 17,7 кг

ДСП 16 мм, ПВХ 0,45 мм.

- Шкаф в детский сад односекционный.
- В секции два крючка для одежды и полка.
- Поставляется в разобранном виде.

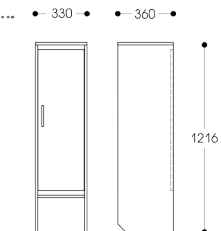
**Шкаф трехсекционный Д-144/3 /на заказ/**

Высота: 1216 мм  
 Ширина: 965 мм  
 Глубина: 360 мм  
 Вес: 41,2 кг

ДСП 16 мм, ПВХ 2 мм, кромка Б/К 19.

- Шкаф в детский сад трехсекционный.
- В каждой секции два крючка для одежды и полка.
- Поставляется в разобранном виде.

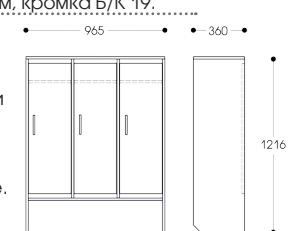

**Шкаф двухсекционный Д-144/2 /на заказ/**

Высота: 1216 мм  
 Ширина: 650 мм  
 Глубина: 360 мм  
 Вес: 29,52 кг

ДСП 16 мм, ПВХ 2 мм, кромка Б/К 19.

- Шкаф в детский сад двухсекционный.

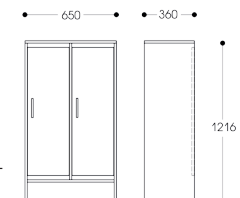
- В каждой секции два крючка для одежды и полка.
- Поставляется в разобранном виде.

**Шкаф четырехсекционный Д-144/4 /на заказ/**

Высота: 1216 мм  
 Ширина: 1280 мм  
 Глубина: 360 мм  
 Вес: 54,0 кг

ДСП 16 мм, ПВХ 2 мм, кромка Б/К 19.

- Шкаф в детский сад четырехсекционный.

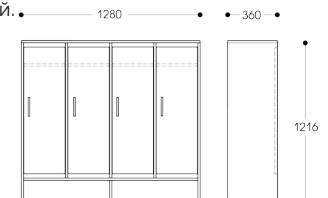

ВК.....	15	Δ-214.....	25	Δ-502.....	33	П-16.....	11	Ш-301(2-4).....	44
ВК-2.....	15	Δ-216.....	25	Δ-505.....	31	П-17М.....	11	Ш-301(4-6).....	44
ВК-Н.....	15	Δ-216М.....	25	Δ-507.....	33	П-18.....	12	Ш-301М.....	45
ВК-К.....	15	Δ-217.....	25	Δ-509.....	33	П-24.....	10	Ш-301М пластик.....	44
ВК-Р.....	15	Δ-218.....	31	Δ-510.....	34	П-25.....	35	Ш-301М(4-6).....	44
ВЛ.....	14	Δ-218/500.....	31	Δ-512.....	31	П-25Δ.....	35	Ш-302.....	46
ВН-2.....	14	Δ-218/600.....	31	Δ-514.....	34	П-32.....	35	Ш-303.....	46
ВН-6.....	14	Δ-218/700.....	31	Δ-515.....	34	П-32/Δ16.....	35	Ш-304.....	45
ВО.....	14	Δ-218/1400.....	31	Δ-517.....	34	П-35.....	42	Ш-304(2-4).....	45
ВП(500).....	14	Δ-222ПР.....	25	Δ-518.....	32	П-36.....	42	Ш-304(4-6).....	45
ВП(980).....	14	Δ-222Л.....	25	Δ-518Ф.....	32	П-37.....	11	Ш-304М.....	45
ВС-1.....	14	Δ-223ПР.....	25	Δ-519.....	32	П-38.....	42	Ш-304М(2-4).....	46
ВС-2.....	14	Δ-223Л.....	25	Δ-520.....	32	П-39.....	12	Ш-304М(4-6).....	46
ВС-3.....	14	Δ-225М.....	25	Δ-520Ф.....	32	П-40.....	40	Ш-305.....	46
ВСТ.....	14	Δ-226ПР.....	25	Δ-521.....	32	П-41.....	12	Ш-402.....	41
ВТ-1.....	14	Δ-226Л.....	25	Δ-522.....	32	П-42.....	11	Ш-503.....	47
ВТ-2.....	14	Δ-227ПР.....	26	Δ-522Ф.....	32	П-43.....	40	Ш-508.....	46
Δ-102.....	20	Δ-227Л.....	26	Δ-523.....	34	П-44.....	12	Ш-508(2-4).....	46
Δ-103.....	20	Δ-228ПР.....	26	Δ-601.....	30	П-45.....	12	Ш-508(4-6).....	47
Δ-105.....	20	Δ-228Л.....	26	Δ-602.....	29	П-071.....	12	Ш-509.....	47
Δ-107.....	20	Δ-229.....	34	Δ-603.....	29	П-071Δ/1.....	13	Ш-511(4-6).....	47
Δ-108.....	38	Δ-230.....	35	Δ-603з.....	29	П-071Δ/2.....	13	ШМ-2М.....	10
Δ-111.....	20	Δ-231.....	26	Δ-603ф.....	29	П-072.....	12	ШМ-2М П.....	10
Δ-112.....	20	Δ-232.....	26	Δ-604.....	29	П-072Δ/1.....	13	ШМ-2М С.....	10
Δ-113.....	21	Δ-233.....	26	Δ-605.....	29	П-072Δ/2.....	13	ШМ-12КХ.....	8
Δ-114.....	21	Δ-238.....	26	Δ-608А.....	29	П-091Δ/1.....	13	ШМ-12КХ-С.....	8
Δ-115.....	21	Δ-238 экран.....	26	Δ-610/400.....	29	П-091Δ/1.5.....	13	ШМ-12КХ-П.....	8
Δ-116.....	21	Δ-238/1.....	26	Δ-610/700.....	30	П-091Δ/2.....	13	ШМ-14.....	16
Δ-116з.....	21	Δ-238/1 экран.....	26	Δ-612.....	30	П-092Δ/1.....	13	ШМ-18.....	2
Δ-117.....	21	Δ-238/2.....	27	Δ-617.....	30	П-092Δ/1.5.....	13	ШМ-18СL.....	2
Δ-118.....	21	Δ-239.....	27	Δ-617М.....	30	П-092Δ/2.....	13	ШМ-19.....	2
Δ-119.....	37	Δ-240.....	27	Δ-618.....	30	П-М/1.....	3	ШМ-19СL.....	2
Δ-120.....	37	Δ-243.....	35	Δ-619.....	37	П-М/2.....	3	ШМ-20.....	10
Δ-120 /без дна/.....	37	Δ-244.....	38	Δ-620.....	37	П-М/2М.....	10	ШМ-21А.....	10
Δ-127.....	21	Δ-245.....	35	Δ-620 /с полкой/.....	37	ПОД-01.....	40	ШМ-21П.....	10
Δ-128.....	38	Δ-248.....	27	Δ-707.....	38	ПОД-02.....	40	ШМ-23.....	42
Δ-129.....	21	Δ-249.....	27	Δ-710.....	38	ПОД-03.....	40	ШМ-25.....	16
Δ-129М.....	21	Δ-250.....	35	Δ-803.....	38	СВ-1.....	15	ШМ-25СВ.....	16
Δ-130.....	22	Δ-250 пластик.....	35	Δ-806.....	38	СВ-1 полка.....	15	ШМ-М.....	2
Δ-133.....	22	Δ-255 сосна.....	41	Δ-808.....	38	СД-201.....	36	ШМ-М П.....	2
Δ-133М.....	22	Δ-256 пластик.....	41	Δ-811.....	38	СД-207.....	36	ШМС-1.....	2
Δ-134.....	22	Δ-257.....	38	ИП-1.....	15	СД-209.....	36	ШМС-1УС.....	2
Δ-135.....	22	Δ-303.....	22	ИП-2.....	14	СД-301.....	41	ШМС-1М.....	2
Δ-136.....	22	Δ-303М.....	22	М-1.....	39	СД-400.....	41	ШМС-2.....	2
Δ-144/1.....	47	Δ-304.....	33	М-3.....	39	СД-401.....	11	ШМС-2УС.....	2
Δ-144/2.....	47	Δ-306.....	33	М-4.....	39	СС-00.....	18	ШМС-2.04.....	5
Δ-144/3.....	47	Δ-312.....	33	М-4(0,5).....	39	СТ-00.....	16	ШМС-2.05.....	5
Δ-144/4.....	47	Δ-314.....	33	М-7.....	40	СТ-01.....	16	ШМС-2.06.....	5
Δ-145/450.....	34	Δ-315.....	22	М-8.....	40	СТ-02.....	17	ШМС-3.....	2
Δ-145/600.....	34	Δ-315/1.....	22	П-03.....	11	СТ-12.....	17	ШМС-3УС.....	2
Δ-146/450.....	34	Δ-315/2.....	22	П-04(р).....	11	СТ-15.....	17	ШМС-3.12.....	3
Δ-146/600.....	34	Δ-319.....	33	П-06(р).....	11	СТ-030.....	18	ШМС-4.....	3
Δ-201.....	24	Δ-320.....	33	П-07.....	11	СТ-031.....	18	ШМС-4.22.....	6
Δ-202.....	34	Δ-323.....	33	П-08.....	11	Т-001.....	16	ШМС-4.25.....	6
Δ-203.....	24	Δ-324.....	33	П-10.....	30	Т-002.....	16	ШМС-4.25П.....	6
Δ-204.....	24	Δ-325.....	33	П-11.....	42	Т-003.....	16	ШМС-4А.....	5
Δ-205.....	24	Δ-340/2(680).....	24	П-13 пластик.....	41	Т-004.....	16	ШМС-4А-020.....	5
Δ-207.....	24	Δ-340/3(680).....	24	П-13Δ.....	7	ТП-2200.....	42	ШМС-4Б.....	3
Δ-208.....	30	Δ-341(680).....	24	П-13Δ(1500).....	7	ТПΔ-2200.....	42	ШМС-6.....	3
Δ-208/500.....	30	Δ-342.....	27	П-14.....	4, 7	Ш-101.....	41	ШМС-6А.....	5
Δ-208/700.....	30	Δ-343.....	27	П-14К(2.04).....	5	Ш-102.....	41	ШМС-6.11.....	10
Δ-211.....	24	Δ-344.....	27	П-14К(2.05).....	5	Ш-103.....	41	ШМС-6.14.....	9
Δ-212.....	25	Δ-404.....	38	П-14К(2.06).....	5	Ш-105.....	41	ШМС-6.14М.....	9
Δ-213.....	25	Δ-501.....	33	П-15Δ.....	7	Ш-301.....	44	ШМС-6.15.....	10

ШМС-6.16.....	10
ШМС-6.17.....	10
ШМС-7.....	2
ШМС-7УС.....	2
ШМС-7.02.....	9
ШМС-7.03.....	9
ШМС-7.04.....	9
ШМС-7.05.....	9
ШМС-9.....	3
ШМС-9А.....	6
ШМС-10.....	2
ШМС-11.....	3
ШМС-22.....	10
ШМС-41А-11.....	6
ШМС-41А-022.....	6
ШМС-41У.....	4
ШМС-61.....	4
ШМС-62У.....	4
ШМС-91(300).....	6
ШМС-91(360).....	6
ШМС-91(400).....	6
ШМС-91П.....	6
ШМС-92(300).....	7
ШМС-92(360).....	7
ШМС-92П.....	7
ШМС-94(300).....	8
ШМС-94(360).....	8
ШМС-151А.....	4
ШМС-155.....	4
ШМС-155А.....	4
ШМС-281(600).....	6
ШМС-281(800).....	6
ШМС-291(600).....	7
ШМС-291(720).....	7
ШМС-291(800).....	7
ШМС-291П.....	6
ШМС-292(600).....	8
ШМС-292(720).....	8
ШМС-292П.....	8
ШМС-294(600).....	8
ШМС-294(720).....	8
ШМС-294П.....	8
ШМС-391.....	7
ШМС-421.....	7
ШМС-435.....	4
ШМС-И.....	16

**Стулья и кресла**

Атлант.....	36
Изо black.....	37
Изо chrome.....	37
КС-415.....	36
Престиж.....	36
СН 833.....	36
Стандарт.....	37

**Санкт-Петербург**

пр. Энгельса д. 27  
(812) 309-15-03, 716-40-70  
<http://www.nadegdaplus.ru>, e-mail: info@nadegdaplus.ru

**Великий Новгород**

ул. Зелинского, д. 10  
(8162) 61-73-77  
e-mail: nadmetsis@yandex.ru

Также нашу продукцию можно посмотреть и приобрести в специализированных сетевых магазинах



**Центральный офис  
Производство**

194156, г. Санкт-Петербург, пр. Энгельса, д. 27, корп. 12 С.,  
местный тел.: 38-78  
Тел./факс: (812) 601-06-78 (многоканальный)  
(812) 972-29-54, 970-51-96  
e-mail: hope@nadegda.spb.ru, ofdel-prod@nadegda.spb.ru  
<http://www.nadegdaspb.ru>

**Дилеры в регионах**

<p><b>Архангельск</b> ООО «КОПИЯ-Т» (8182) 24-55-52</p> <p><b>Благовещенск</b> ЛКП «РИТМ» (4162) 35-21-48 (4162) 35-29-22</p> <p><b>Владивосток</b> ООО «РосОфис» (4232) 51-44-49</p> <p><b>Волгоград</b> ООО «СпецХолод» (8442) 37-16-74</p> <p><b>Воронеж</b> Компания «Самсон-опт» (4732) 42-58-22 (4732) 42-58-13 (4732) 42-58-23</p> <p><b>Екатеринбург</b> ООО «Сотня» (343) 370-67-27 (343) 370-37-18</p> <p><b>Иркутск</b> ИП Пушкарева (395-43)355-93 (950) 132-31-44 склад</p> <p><b>Киров</b> ООО «Новые технологии» (8332) 37-64-63</p> <p><b>Москва</b> ООО «Универсал Прибор» (8495)632-02-92 Санкт-Петербург (8812) 334-55-66, доб.203</p>	<p><b>Москва</b> Санкт-Петербург «Прагматик» (495) 797-40-40 8 800 100 40 40</p> <p><b>Мурманск</b> Аквилон-Мебель (8152) 25-16-51 (8152) 24-62-76</p> <p><b>Нижевартовск</b> ООО «Сиб-Вест» (3466) 61-27-57 (3466) 41-54-54</p> <p><b>Нижний Новгород</b> ООО «Самсон-НН» (831) 274-86-31</p> <p><b>Петрозаводск</b> «Офис-Клуб» (8142) 76-51-00</p> <p><b>Пермь</b> ООО «Самсон-Пермь» (342) 297-92-97</p> <p><b>Пермь</b> ТД «Автосклад» (342) 299-99-22 (342) 294-16-06</p> <p><b>Петропавловск-Камчатский</b> «Юнис» (4152) 49-00-11</p> <p><b>Самара</b> ООО «Самсон -Самара» (846) 372-74-00</p> <p><b>Саратов</b> ООО «СФ Самсон» (8452) 75-39-99</p>	<p><b>Ставрополь</b> ООО «Самсон-Кавказ» (8652) 29-89-30</p> <p><b>Сургут</b> ООО «Сиб-Вест» (3462) 22-96-49 (3462) 22-96-50</p> <p><b>Тюмень</b> ООО «Каскад-Н» (3452) 26-15-61 (3452) 31-20-06</p> <p><b>Улан-Удэ</b> ООО «Вит» (3012) 66-16-28 (3012) 46-69-96</p> <p><b>Уфа</b> ООО «Самсон-Башкирия» (347) 246-06-01</p> <p><b>Череповец</b> ПБЮЛ «Дуркин В. П.» (8202) 55-48-20</p> <p><b>Ярославль</b> ООО «Железный аргумент» (4852) 58-58-11 (4852) 58-58-12</p> <p><b>Республика Беларусь</b> г. Могилев ОДО «МЕТАЛЛОИЗДЕЛИЯ» (10375)(222) 22-88-45 (10375)(222) 22-05-98</p> <p><b>Республика Татарстан</b> г. Казань Компания «Защита» (843) 276-02-02</p>
---	---	--

