

МЕБЕЛЬ 2016

ПРОИЗВОДСТВЕННАЯ

ОФИСНАЯ

ДЛЯ ДОМА

ДЛЯ САДА И ДАЧИ

ШКОЛЬНАЯ

8(812) 601-06-78

www.nadegdaspb.ru



Мебельная компания «Надежда» — динамично развивающееся предприятие Российской мебельной отрасли. У компании 20-летний многосторонний опыт в мебельном производстве. Мы производим и реализуем мебель для офиса, учебных заведений, общественных, спортивных, производственных помещений. Вся продукция изготавливается на современном европейском оборудовании, что позволяет нам соответствовать международным стандартам качества в производстве мебели.

Ценности компании «Надежда»:

- Довольный Клиент
- Профессионализм сотрудников
- Результативность деятельности
- Независимость предприятия

Торговый знак «Надежда» для наших заказчиков означает гарантию качества продукции.

Среди наших постоянных покупателей гипермаркеты «О'КЕЙ», сеть магазинов «Максидом», МЧС России, ОАО «Морской завод Алмаз», ООО «Тойота Мотор Мануфэкчуринг» и многие другие. На сегодняшний день «Надежда» — это более 9000 кв. м. производственных, складских и торговых площадей, более 30 дилерских представительств в регионах России и СНГ.

Металлическая мебель	
Бухгалтерские шкафы	2
Архивные шкафы	3-4
Техническая информация (Архивные шкафы)	4
Картотечные шкафы	5
Гардеробные шкафы	5-7
Техническая информация (Гардеробные шкафы)	7
Камеры хранения	8-9
Техническая информация (Камеры хранения)	9
Шкафы сушильные	10
Шкафы лабораторные	10
Шкафы различного назначения	11
Вешалки, подставки, стойки	11-14
Тележки грузовые	14-15
Верстаки, тумбы инструментальные	15-17
Металлические стеллажи	17-20

Корпусная мебель	
Шкафы книжные, гардеробные и файловые	22-26
Столы письменные	26-28
Коллекция "Техно"	28
Коллекция "Диалог"	28-29
Коллекция "Домашний кабинет"	29
Техническая информация (столы и тумбы)	30
Тумбы приставные и мобильные	31-32
Комплекующие к письменным столам	32-33
Модульная система	34
Облегченные стеллажи	35
Стеллажи и полки	35-36
Шкафы-купе	37
Столы различного назначения	37
Стулья и табуреты	38
Кресла для руководителей	38
Кресла для персонала	39
Стулья для посетителей	39
Мебель для кухни	40
Мебель для дома	41-42
Система хранения	42-43

Мебель и оборудование для сада	
Мангалы, коптильни, дровницы	44-45
Печи	45
Скамьи	46
Столы	46
Сопутствующие товары	47
Теплица	47

Мебель для учебных заведений	
Парты регулируемые	49-51
Парты нерегулируемые	51
Стулья регулируемые	51-52
Стулья нерегулируемые	52

Доставка и оплата	
Алфавитный указатель	
	58
	59-60

Металлическая мебель



— Толщина металла



— Штанга с крючками



— Максимальная нагрузка на ящик



— Максимальная нагрузка на полку



— Дополнительно шкаф может комплектоваться нижней полкой для обуви.



— Шкаф собирается на металлических тяговых заклепках с помощью заклепочника.



— Суммарная нагрузка



— Регулируемые опоры



— замок Cam Lock. Секретность 200 комбинаций, ключ в открытом положении не вынимается.



— Поставляется в собранном виде.



— замок Cam Lock. Секретность 2000 комбинаций, ключ в открытом положении не вынимается.



— Сборно-разборная конструкция



— Герион — сейфовый замок с тремя цилиндрическими ригелями, секретность 100 000 комбинаций.



— Euro Lock — замок-ручка, секретность 500 комбинаций.



— Эльбор — сейфовый замок с пятью цилиндрическими ригелями, секретность 1 500 000 комбинаций.

2930.

— Складская программа

2930.

— Товар под заказ

**Шкаф
модульный**

ШМ-М

Высота: 370 мм
Ширина: 370 мм
Глубина: 370 мм
Вес: 6,3 кг



Листовая сталь толщиной 0,8 мм. Цветовое исполнение шкафа — светло-серая шагрень (RAL 7038).

- Шкаф модульный.
- Отверстия на всех стенках шкафа позволяют собирать произвольные комбинации, предусмотрена возможность крепления шкафов к стене и между собой. Используя подставку П-М/1 можно собирать любые напольные конфигурации шкафов ШМ-М.

1378.-

**Шкаф
модульный**

ШМ-М П

Высота: 370 мм
Ширина: 370 мм
Глубина: 370 мм
Вес: 6,3 кг

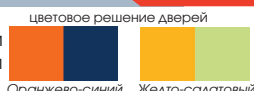

цветовое решение дверей
Листовая сталь толщиной 0,8 мм. Цветовое исполнение шкафа — светло-серая шагрень (RAL 7038). Двухсторонний пластик «СЛОПЛАСТ»



- Шкаф модульный.
- Отверстия на всех стенках шкафа позволяют собирать произвольные комбинации, предусмотрена возможность крепления шкафов к стене и между собой. Используя подставку П-М/1 можно собирать любые напольные конфигурации шкафов ШМ-М.

2103.-

**Шкаф для
документов**

ШМ-18

ШМ-18CL

Высота: 200 мм
Ширина: 350 мм
Глубина: 250 мм
Вес: 7,8 кг

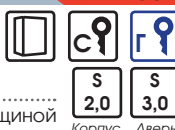

Листовая сталь толщиной 2 мм, дверь — 3 мм.

Цветовое исполнение шкафа — светло-серая шагрень (RAL 7038).

- Шкаф для документов.
- ШМ-18 - замок Герцион
- ШМ-18CL - замок Cam Lock

2030.-

1740.-

**Шкаф
бухгалтерский**

ШМС-1

ШМС-1УС

Высота: 490 мм
Ширина: 464 мм
Глубина: 409 мм
Вес: 19,5 кг

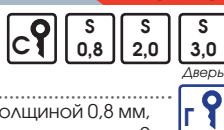

Листовая сталь толщиной 0,8 мм, лицевая панель, крышка и дно - 2 мм, дверь — 3 мм. Цветовое исполнение шкафа — светло-серая шагрень (RAL 7038).

- Шкаф представляет собой сборно-разборную конструкцию, со сварной лицевой панелью (фасад + дверь).
- Поставляется в собранном виде.
- ШМС-1 - замок Cam Lock
- ШМС-1УС - замок Герцион

2900.-

3408.-

**Шкаф для
документов**

ШМС-1М

Высота: 436 мм
Ширина: 457 мм
Глубина: 407 мм
Вес: 12,9 кг



Листовая сталь толщиной 0,8 мм.

Цветовое исполнение шкафа — светло-серая шагрень (RAL 7038).

- Шкаф для документов.
- 1 ячейка, 1 полка

2247.-

**Шкаф
бухгалтерский**

ШМС-2

ШМС-2УС

Высота: 890 мм
Ширина: 464 мм
Глубина: 409 мм
Вес: 32,0 кг

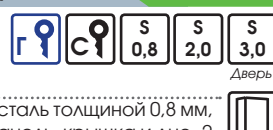

Листовая сталь толщиной 0,8 мм, лицевая панель, крышка и дно - 2 мм, дверь — 3 мм. Цветовое исполнение шкафа — светло-серая шагрень (RAL 7038).

- Шкаф с 2 ячейками, в каждой съемная полка.
- Представляет собой сборно-разборную конструкцию, со сварной лицевой панелью (фасад + дверь).

5220.-

6163.-

- ШМС-2 - замок Cam Lock
- ШМС-2УС - замок Герцион

**Шкаф
бухгалтерский**

ШМС-3

ШМС-3УС

Высота: 1295 мм
Ширина: 464 мм
Глубина: 409 мм
Вес: 45,0 кг



Листовая сталь толщиной 0,8 мм, лицевая панель, крышка и дно - 2 мм, дверь — 3 мм. Цветовое исполнение шкафа — светло-серая шагрень (RAL 7038).

- Шкаф с 3 ячейками, в каждой съемная полка.
- Представляет собой сборно-разборную конструкцию, со сварной лицевой панелью (фасад + дверь).
- ШМС-3 - замок Cam Lock
- ШМС-3УС - замок Герцион

7105.-

8700.-

**Шкаф
бухгалтерский**

ШМС-7

ШМС-7УС

Высота: 700 мм
Ширина: 464 мм
Глубина: 409 мм
Вес: 28,3 кг



Листовая сталь толщиной 0,8 мм, лицевая панель, крышка и дно - 2 мм, дверь — 3 мм. Цветовое исполнение шкафа — светло-серая шагрень (RAL 7038).

- Шкаф для документов с трейзером (замок CAM LOCK, 200 комбинаций) и полкой.
- Представляет собой сборно-разборную конструкцию, со сварной лицевой панелью (фасад + дверь).
- ШМС-7 - замок Cam Lock
- ШМС-7УС - замок Герцион

4350.-

4785.-

**Шкаф
бухгалтерский**

ШМС-10

Высота: 854 мм
Ширина: 379 мм
Глубина: 450 мм
Вес: 17,4 кг



Листовая сталь толщиной 0,8 мм, Цветовое исполнение шкафа — светло-серая шагрень (RAL 7038).

- Перемещаемые по высоте шкафа полки дают возможность его рационального использования.

2828.-

**Подставка к ШМ-М
Подставка к ШМС-1М**

П-М/1

П-М/2

Высота: 50 мм
Ширина: 368/417 мм
Глубина: 366/362 мм
Вес: 1,6/1,1 кг



Листовая сталь толщиной 1,2 мм, Цветовое исполнение — светло-серая шагрень (RAL 7038).

П-М/1

П-М/2

276.-

218.-

- Используется для любых напольных конфигурациях шкафов ШМ-М.

**Шкаф
бухгалтерский**

ШМС-11

Высота: 1254 мм
Ширина: 600 мм
Глубина: 400 мм
Вес: 57,4 кг



Листовая сталь толщиной 0,8 мм, 1,2 мм, 2 мм. Стандартный цвет исполнения шкафа: корпус, дверь — светло серый шагрень (RAL 7038), лицевая накладка — черный шагрень (RAL 9005).

- Шкаф для документов с внутренним трейзером и перемещаемыми по высоте 3 полками.
- Мощный сейфовый замок «Грипп-защита» с трехсторонним ригельным запирающим с внешней двери.

10803.-

Основная функция архивных металлических шкафов — обеспечение сохранности документов. Большое разнообразие модификаций архивных шкафов позволяет подобрать модель, полностью соответствующую Вашему объему документации.



Шкаф архивный

ШМС-3.12

Высота: 1916 мм
Ширина: 1000 мм
Глубина: 500 мм
Вес: 102,3 кг



Листовая сталь толщиной 1,2 мм. Цветовое исполнение шкафа — светло-серая шагрень (RAL 7038).

- 4 перемещаемые по высоте полки.
- Возможна комплектация подставкой П-14(1000x500) (см. стр.4)

15225.-



Шкаф архивный

ШМС-4

Высота: 1850 мм
Ширина: 756 мм
Глубина: 450 мм
Вес: 54,0 кг



Cam Lock с тягами

Листовая сталь толщиной 0,8 мм. Цветовое исполнение шкафа — светло-серая шагрень (RAL 7038).

- 4 перемещаемые по высоте полки.
- Возможна комплектация подставкой П-14(756x450) (см. стр.4) и полкой к ШМС-4.

6960.-



Шкаф комбинированный

ШМС-4Б

Высота: 1850 мм
Ширина: 756 мм
Глубина: 450 мм
Вес: 55,7 кг



Листовая сталь толщиной 0,8 мм. Цветовое исполнение шкафа — светло-серая шагрень (RAL 7038).

- Шкаф с 2 отделениями: одно отделение под одежду с 1 полкой, второе имеет 4 перемещаемые по высоте полки.
- Возможна комплектация подставкой П-14(756x450) (см. стр.4)

7975.-



Антресоль к ШМС-4, ШМС-4Б

ШМС-6

Высота: 482 мм
Ширина: 756 мм
Глубина: 450 мм
Вес: 16,0 кг



Листовая сталь толщиной 0,8 мм.

Цветовое исполнение шкафа — светло-серая шагрень (RAL 7038).

2393.-



Шкаф архивный

ШМС-9

Высота: 1850 мм
Ширина: 379 мм
Глубина: 450 мм
Вес: 33,6 кг



Листовая сталь толщиной 0,8 мм. Цветовое исполнение шкафа — светло-серая шагрень (RAL 7038).

- 4 перемещаемые по высоте полки.
- Возможна комплектация подставкой П-14(379x450) (см. стр.4)

4640.-



Шкаф архивный

ШМС-41У

Высота: 1916 мм
Ширина: 1000 мм
Глубина: 500 мм
Вес: 70,2 кг



Euro Lock с тягами

Листовая сталь толщиной 0,8 мм. Цветовое исполнение шкафа — светло-серая шагрень (RAL 7038).

- 4 перемещаемые по высоте полки.
- Возможна комплектация подставкой П-14(1000x500) (см. стр.4) и полкой к ШМС-41У.

9860.-



Антресоль к ШМС-41У, ШМС-3.12

ШМС-62У

Высота: 1000 мм
Ширина: 1000 мм
Глубина: 500 мм
Вес: 40,3 кг



Euro Lock с тягами

Листовая сталь толщиной 0,8 мм. Цветовое исполнение шкафа — светло-серая шагрень (RAL 7038).

5728.-

- Антресоль, 1 перемещаемая по высоте полка.
- Угол открывания дверей 200°.



Антресоль к ШМС-41У, ШМС-3.12

ШМС-61

Высота: 482 мм
Ширина: 1000 мм
Глубина: 500 мм
Вес: 20,8 кг

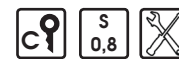

Cam Lock с тягами

Листовая сталь толщиной 0,8 мм. Цветовое исполнение шкафа — светло-серая шагрень (RAL 7038).

- Угол открывания дверей 200°.

3553.-



Антресоль для ШМС-155

ШМС-151А

Высота: 430 мм
Ширина: 830 мм
Глубина: 400 мм
Вес: 17,5 кг



Euro Lock с тягами

Листовая сталь толщиной 0,8 мм. Цветовое исполнение шкафа — светло-серая шагрень (RAL 7038).

- Угол открывания дверей 110°.
- Легкосъемные петли.

3770.-



Шкаф архивный

ШМС-155

Высота: 1820 мм
Ширина: 830 мм
Глубина: 400 мм
Вес: 52,8 кг



Cam Lock с тягами

Листовая сталь толщиной 0,8 мм. Цветовое исполнение шкафа — светло-серая шагрень (RAL 7038).

- 4 перемещаемые по высоте полки.
- Угол открывания дверей 110°.
- Легкосъемные петли.
- Может комплектоваться подставкой П-14(830x400) (см. стр.4) и полкой к ШМС-155.

6815.-

Антресоль для ШМС-155

ШМС-155А

Высота: 780 мм
 Ширина: 830 мм
 Глубина: 400 мм
 Вес: 27,0 кг



Euro Lock с тягами

Листовая сталь толщиной 0,8 мм. Цветовое исполнение шкафа — светло-серая шагрень (RAL 7038).

- Угол открывания дверей 110°.
- Легкосъемные петли.

4350.-

Шкаф архивный

ШМС-435 разб.

Высота: 1880 мм
 Ширина: 800 мм
 Глубина: 350 мм
 Вес: 41,4 кг



Cam Lock с тягами

Листовая сталь толщиной 0,6 мм. Цветовое исполнение шкафа — светло-серая шагрень (RAL 7038).

- Угол открывания дверей 110°.
- Легкосъемные петли.
- Может комплектоваться подставкой П-14(830x350) (см. стр.4)

ЭКОНОМИЯ
4300.-
 775 руб

старая
5075.-
 цена

Подставка к архивным шкафам

П-14

Высота: 170 мм
 Ширина: 365-995 мм
 Глубина: 453-505 мм
 Вес: 2,9-3,6 кг



ОТ
390.-

Листовая сталь толщиной 2 мм, труба профильная 25x25 мм.
 Цветовое исполнение — светло-серая шагрень (RAL 7038).

- П-14(800x350)- к ШМС-435
- П-14(830x400)- к ШМС-155
- П-14(379x450)- к ШМС-9
- П-14(756x450)- к ШМС-4, ШМС-4Б
- П-14(1000x500)- к ШМС-41У, ШМС-3.12

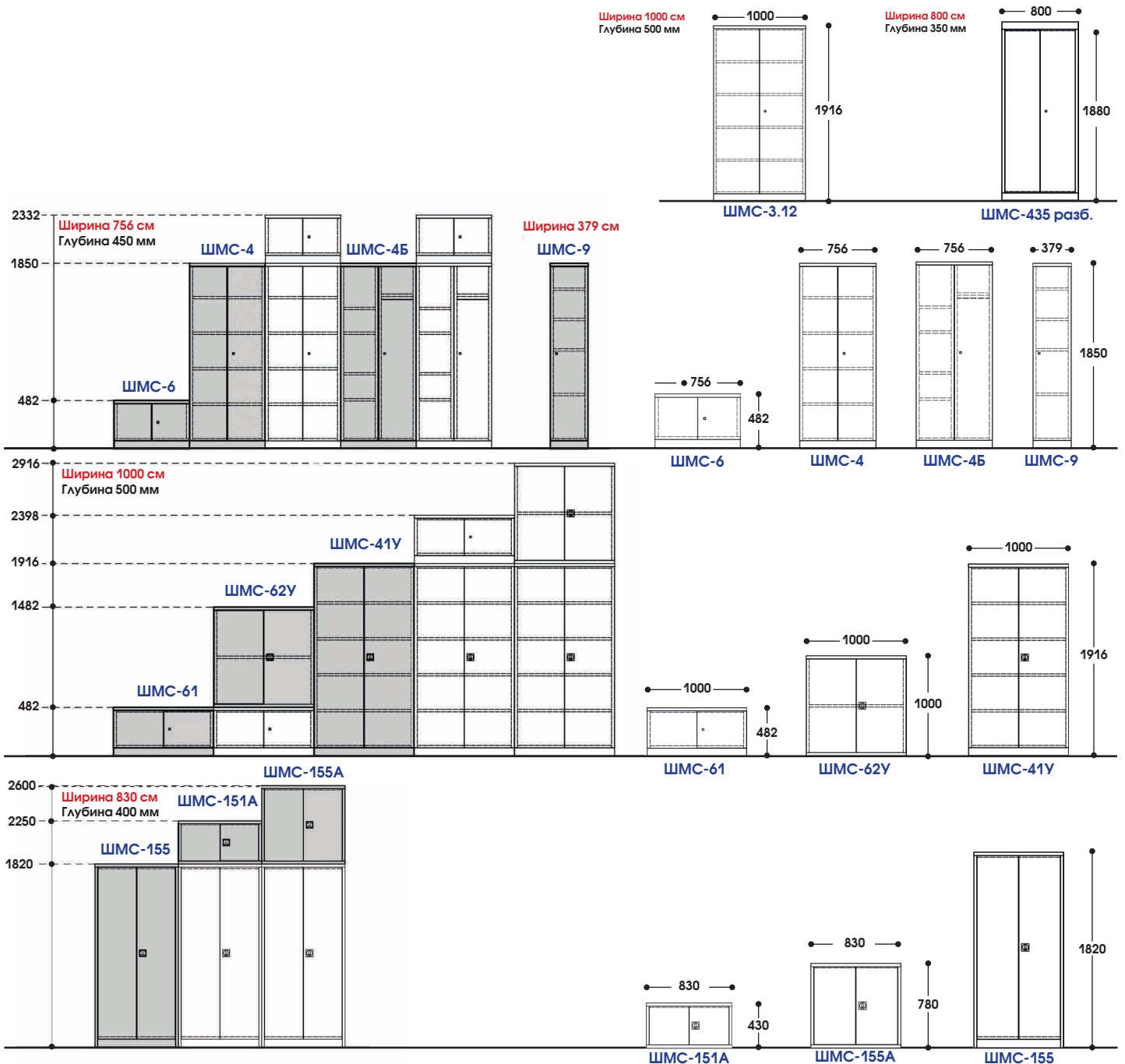
Техническая информация (Архивные шкафы)

Картотечные шкафы

Шкаф картотечный /на заказ/ ШМС-2.04

Высота: 675 мм
 Ширина: 600 мм
 Глубина: 403 мм
 Вес: 45,5 кг

Листовая сталь толщиной 0,8 мм. Цветовое исполнение шкафа — светло-серая шагрень (RAL 7038).

- Шкаф картотечный, 8 ящиков.
- Предназначен для хранения документации формата А3.

10875.-

- Дополнительно, может комплектоваться разделителями ящиков для документации формата А4
- Возможна комплектация **подставкой П-14 К (2.04)**.

Шкаф картотечный /на заказ/ ШМС-2.05

Высота: 675 мм
 Ширина: 722 мм
 Глубина: 534 мм
 Вес: 61,4 кг

Листовая сталь толщиной 0,8 мм. Цветовое исполнение шкафа — светло-серая шагрень (RAL 7038).

- Шкаф картотечный, 8 ящиков.
- Предназначен для хранения документации формата А2.
- Возможна комплектация **подставкой П-14 К (2.05)**

12760.-

Шкаф картотечный /на заказ/ ШМС-2.06

Высота: 675 мм
 Ширина: 1002 мм
 Глубина: 704 мм
 Вес: 86,0 кг

Листовая сталь толщиной 0,8 мм. Цветовое исполнение шкафа — светло-серая шагрень (RAL 7038).

- Шкаф картотечный, 8 ящиков.
- Предназначен для хранения документации формата А1.
- Возможна комплектация **подставкой П-14 К (2.06)**.

20300.-

Подставка П-14К (2.04)

Высота: 80 мм
 Ширина: 585 мм
 Глубина: 391 мм
 Вес: 2,6 кг

Листовая сталь толщиной 1,2 мм. Цветовое исполнение — светло-серая шагрень (RAL 7038).

Подставка П-14К (2.05)

Высота: 80 мм
 Ширина: 712 мм
 Глубина: 518 мм
 Вес: 3,2 кг

Подставка П-14К (2.06)

Высота: 80 мм
 Ширина: 984 мм
 Глубина: 688 мм
 Вес: 4,4 кг

653.-
725.-
1160.-

Гардеробные шкафы

Шкаф гардеробный ШМС-4А-020

Высота: 1850 мм
 Ширина: 660 мм
 Глубина: 500 мм
 Вес: 50,4 кг

Листовая сталь толщиной 0,8 мм. Цветовое исполнение шкафа — светло-серая шагрень (RAL 7038).

- 2 отделения под одежду, 2 замка, 1 полка и 1 штанга с крючками в каждом.
- Вентиляционные отверстия на задней стенке.
- Угол открывания дверей 200°.
- Возможна комплектация **подставкой П-14(660x500)** (см. стр.7).

6453.-

Шкаф гардеробный ШМС-4.22 (винты)

Высота: 1500 мм
 Ширина: 600 мм
 Глубина: 500 мм
 Вес: 26,5 кг

Листовая сталь толщиной 0,6 мм. Цветовое исполнение шкафа — светло-серая шагрень (RAL 7038).

- 2 отделения, 2 замка, 1 полка и 1 штанга с крючками в каждом.
- Вентиляционные отверстия на лицевой панели шкафа.
- Может комплектоваться **подставками П-14(600x500)** и **П-15Д(600)** (см. стр.7)

4350.-

Шкаф гардеробный ШМС-4.25 (винты)

Высота: 1500 мм
 Ширина: 600 мм
 Глубина: 500 мм
 Вес: 41,2 кг

Листовая сталь толщиной 0,8 мм. Цветовое исполнение шкафа — светло-серая шагрень (RAL 7038).

- 2 отделения, 2 замка, 1 полка и штанга с крючками в каждом.
- Вентиляционные отверстия на задней панели шкафа.
- Возможно одностороннее навешивание дверей.
- Может комплектоваться **подставками П-14(600x500)** и **П-15Д(600)** (см. стр.7)

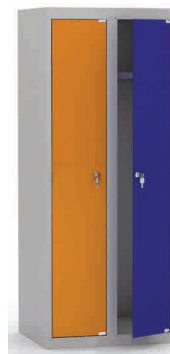
5655.-

Шкаф гардеробный ШМС-4.25П

Высота: 1500 мм
 Ширина: 600 мм
 Глубина: 500 мм
 Вес: 41,2 кг

Цветовое решение дверей: Оранжево-синий Желто-салатовый

Листовая сталь толщиной 0,8 мм. Цветовое исполнение шкафа — светло-серая шагрень (RAL 7038). Дверь изготовлена из слоистого пластика «СЛОПЛАСТА».

- 2 отделения, 2 замка, 1 полка и 1 штанга с крючками в каждом.
- Вентиляционные отверстия на лицевой панели шкафа.
- Может комплектоваться **подставками П-14(600x500)** и **П-15Д(600)** (см. стр.7)

9135.-

Шкаф гардеробный ШМС-9А

Высота: 1850 мм
 Ширина: 330 мм
 Глубина: 500 мм
 Вес: 28,7 кг

Листовая сталь толщиной 0,8 мм. Цветовое исполнение шкафа — светло-серая шагрень (RAL 7038).

- 1 отделение, 1 замок, 1 полка, 1 штанга с крючками.
- Угол открывания двери 200°.
- Возможно левостороннее и правостороннее навешивание дверей.
- Вентиляционные отверстия на задней панели шкафа.
- Может комплектоваться **подставками П-14(330x500)** (см. стр.7)

3915.-

Шкаф гардеробный ШМС-41А-11

Высота: 2000 мм
 Ширина: 1100 мм
 Глубина: 500 мм
 Вес: 77,2 кг

Листовая сталь толщиной 0,8 мм. Цветовое исполнение шкафа — светло-серая шагрень (RAL 7038).

- 2 отделения под одежду, 2 замка, 2 полки в каждом, штанга с крючками.
- Вентиляционные отверстия на задней панели шкафа.
- Угол открывания дверей 110°
- Может комплектоваться **подставкой П-14(1000x500)** (см. стр.7)

10585.-



Шкаф гардеробный

ШМС-41А-022

Высота: 1900 мм
Ширина: 800 мм
Глубина: 500 мм
Вес: 67,9 кг



Листовая сталь толщиной 0,8 мм.

Цветовое исполнение шкафа — светло-серая шагрень (RAL 7038).

- 2 отделения, разделенных пополам; 2 полки и 2 штанга с крючками в каждом.
- Открывание дверей в одну сторону.
- Вентиляционные отверстия на задней панели шкафа.
- Угол открывания дверей 200°.
- Возможна комплектация подставкой П-14(800x500) (см. стр.7)

8990.-



НОВИНКА

Шкаф гардеробный

ШМС-81(300)

Высота: 1820 мм
Ширина: 300 мм
Глубина: 500 мм
Вес: 17,4 кг



Листовая сталь толщиной 0,6 мм. Цветовое исполнение шкафа — светло-серая шагрень (RAL 7038).

- 1 отделение, 1 полка, 1 штанга с крючками.
- Вентиляционные отверстия на дне и крышке.
- Угол открывания двери 110°.
- Может комплектоваться подставкой П-14(300x500) (см. стр.7)

3045.-

Шкаф гардеробный

ШМС-91(300)

Высота: 1820 мм
Ширина: 300 мм
Глубина: 500 мм
Вес: 27,4 кг

3480.-

ШМС-91(360)

Высота: 1820 мм
Ширина: 360 мм
Глубина: 500 мм
Вес: 29,6 кг

4060.-

ШМС-91(400)

Высота: 1820 мм
Ширина: 400 мм
Глубина: 500 мм
Вес: 31,2 кг

4205.-

Листовая сталь толщиной 0,8 мм. Цветовое исполнение шкафа — светло-серая шагрень (RAL 7038).

- 1 отделение, 1 полка, 1 штанга с крючками.
- Вентиляционные отверстия на задней панели шкафа.
- Угол открывания двери 110°.
- Может комплектоваться подставкой П-14(300/400/600x500) и П-15Д(300/360/400/) (см. стр.7)

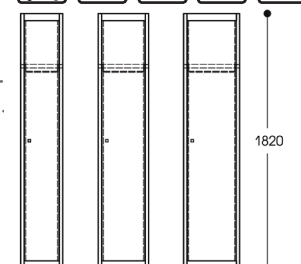

• 300 • • 360 • • 400 •

Шкаф гардеробный

ШМС-91П(300)

Высота: 1820 мм
Ширина: 300 мм
Глубина: 500 мм
Вес: 27,4 кг



Оранжево-синий Желто-салатовый



Листовая сталь толщиной 0,8 мм. Цветовое исполнение шкафа — светло-серая шагрень (RAL 7038). Дверь изготовлена из слоистого пластика «СЛОПЛАСТА».

- 1 отделение, 1 полка, 1 штанга с крючками.
- Вентиляционные отверстия на задней панели шкафа.
- Угол открывания двери 110°.
- Может комплектоваться подставкой П-14(300x500) и П-15Д(300) (см. стр.7)

5800.-

Шкаф гардеробный

ШМС-291П(600)

Высота: 1820 мм
Ширина: 600 мм
Глубина: 500 мм
Вес: 48,0 кг

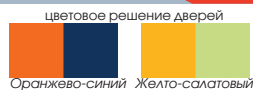

Оранжево-синий Желто-салатовый



Листовая сталь толщиной 0,8 мм. Цветовое исполнение шкафа — светло-серая шагрень (RAL 7038). Дверь изготовлена из слоистого пластика «СЛОПЛАСТА».

- 2 отделения, 1 полка, 1 штанга с крючками в каждом.
- Имеет вентиляционные отверстия на задней панели шкафа.
- Может комплектоваться подставкой П-14(600x500) и П-15Д(600). (см. стр.7)

11455.-

Шкаф гардеробный

ШМС-281(600)
(винты)

Высота: 1820 мм
Ширина: 600 мм
Глубина: 500 мм
Вес: 30,4 кг

экономия
3596.-
20%старая
4495.-
ценаШМС-281(800)
(винты)

Высота: 1820 мм
Ширина: 800 мм
Глубина: 500 мм
Вес: 36,0 кг

5365.-



Листовая сталь толщиной 0,6 мм. Цветовое исполнение шкафа — светло-серая шагрень (RAL 7038).

- 2 отделения, 1 полка и 1 штанга с крючками в каждом.
- Вентиляционные отверстия на лицевой панели шкафа.
- Угол открывания двери 110°.
- Открывание дверей в одну сторону.
- Возможна комплектация подставкой П-14(600/800x500) (см. стр.7)

Шкаф гардеробный

ШМС-291(600)

Высота: 1820 мм
Ширина: 600 мм
Глубина: 500 мм
Вес: 48,0 кг

6163.-

ШМС-291(720)

Высота: 1820 мм
Ширина: 720 мм
Глубина: 500 мм
Вес: 52,5 кг

6888.-

ШМС-291(800)

Высота: 1820 мм
Ширина: 800 мм
Глубина: 500 мм
Вес: 55,1 кг

7250.-



Листовая сталь толщиной 0,8 мм. Цветовое исполнение шкафа — светло-серая шагрень (RAL 7038).

- 2 отделения, 1 полка и 1 штанга с крючками в каждом.
- Возможно одностороннее навешивание дверей.
- Вентиляционные отверстия на задней панели шкафа.
- Возможна комплектация подставкой П-14(600/720/800x500) и П-15Д(600/720/800) (см. стр.7).

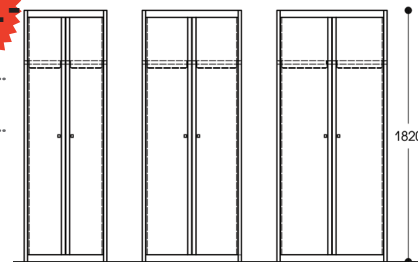

• 600 • • 720 • • 800 •

Гардеробные шкафы



Шкаф гардеробный

ШМС-391

Высота: 1820 мм
Ширина: 900 мм
Глубина: 500 мм
Вес: 67,7 кг



Листовая сталь толщиной 0,8 мм.
Цветовое исполнение шкафа — светло-серая шагрень (RAL 7038).
• 3 отделения; 1 полка и 1 штанга с крючками в каждом.
• Вентиляционные отверстия на дверях и на задней панели шкафа.
• Может комплектоваться **подставкой П-14(900x500) и П-15Д(900)** (см. стр.7)

8845.-



Шкаф гардеробный

ШМС-421

Высота: 1816 мм
Ширина: 836 мм
Глубина: 504 мм
Вес: 57,2 кг



Листовая сталь толщиной 0,8 мм.
Цветовое исполнение шкафа — светло-серая шагрень (RAL 7038).
• 2 отделения для одежды, 2 замка, 1 полка в каждом, штанга с крючками.
• Вентиляционные отверстия на лицевой панели шкафа.
• Возможна комплектация подставкой **П-14(836x504)** (см. стр.7)

7468.-



Скамья

П-13Д

Высота: 475 мм
Ширина: 1000 мм
Глубина: 340 мм
Вес: 8,4 кг



Труба профильная 25x25 мм.
Доска - сосна. Цветовое исполнение — светло-серая шагрень (RAL 7038).

2103.-



Скамья

П-13Д(1500)

Высота: 475 мм
Ширина: 1500 мм
Глубина: 340 мм
Вес: 12,0 кг



Труба профильная 25x25 мм. Доска - сосна. Цветовое исполнение — светло-серая шагрень (RAL 7038).

2900.-



Подставка к гардеробным шкафам

П-14

Высота: 170 мм
Ширина: 300-800 мм
Глубина: 350-500 мм
Вес: 2,4-3,4 кг



Листовая сталь толщиной 2 мм, труба профильная 25x25 мм.
Цветовое исполнение — светло-серая шагрень (RAL 7038).

от 566.-

- П-14(300x500)- к ШМС-91(300), ШМС-91П, ШМС-92(300), ШМС-94(300)
- П-14(330x500)- к ШМС-9А
- П-14(360x500)- к ШМС-91(360), ШМС-92(360), ШМС-92П, ШМС-94(360)
- П-14(400x500)- к ШМС-91(400)
- П-14(600x500)- к ШМС-4.22, ШМС-4.25, ШМС-4.25П, ШМС-41А-022, ШМС-281(600), ШМС-291(600), ШМС-291П, ШМС-292(600), ШМС-294(600).
- П-14(660x500)- к ШМС-4А, ШМС-4А-020
- П-14(720x500)- к ШМС-291(720), ШМС-292(720), ШМС-292П, ШМС-294(720), ШМС-294П
- П-14(800x500)- к ШМС-281(800), ШМС-291(800).
- П-14(836x504)- к ШМС-421
- П-14(900x500)- к ШМС-391
- П-14(1000x500)- к ШМС-41А-11



Подставка к гардеробным шкафам

П-15Д

Высота: 370 мм
Ширина: 300-800 мм
Глубина: 840 мм
Вес: 5,9-9,6 кг



Листовая сталь толщиной 2 мм, труба профильная 25x25 мм. Цветовое исполнение — светло-серая шагрень (7038 RAL).

от 2175.-

- П-15Д(300) - к ШМС-91(300), ШМС-91П, ШМС-92(300)
- П-15Д(360) - к ШМС-91(360), ШМС-92(360), ШМС-92П, ШМС-94
- П-15Д(400) - к ШМС-91(400),
- П-15Д(600) - к ШМС-4.22, ШМС-4.25, ШМС-4.25П, ШМС-291(600), ШМС-291П, ШМС-292(600)
- П-15Д(720) - к ШМС-291(720), ШМС-292(720), ШМС-292П
- П-15Д(800) - к ШМС-291(800)
- П-15Д(900) - к ШМС-391

2320.-

Техническая информация (Гардеробные шкафы)

Высота 1500 мм
Глубина 500 мм

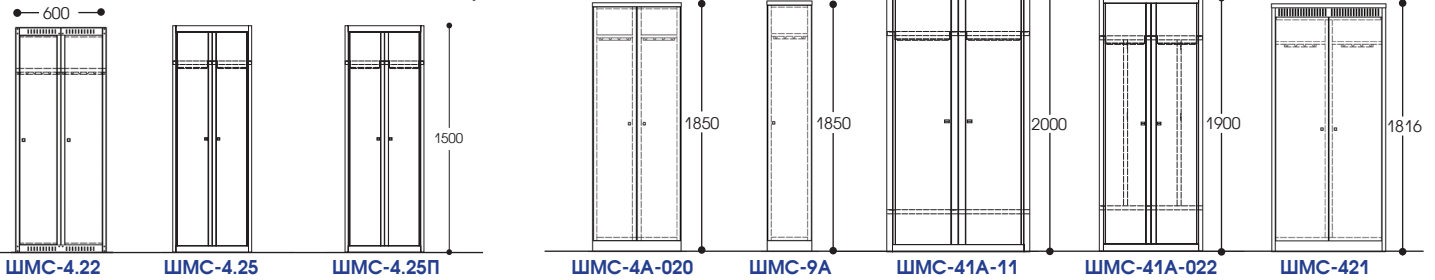

Высота 1820 мм
Глубина 500 мм

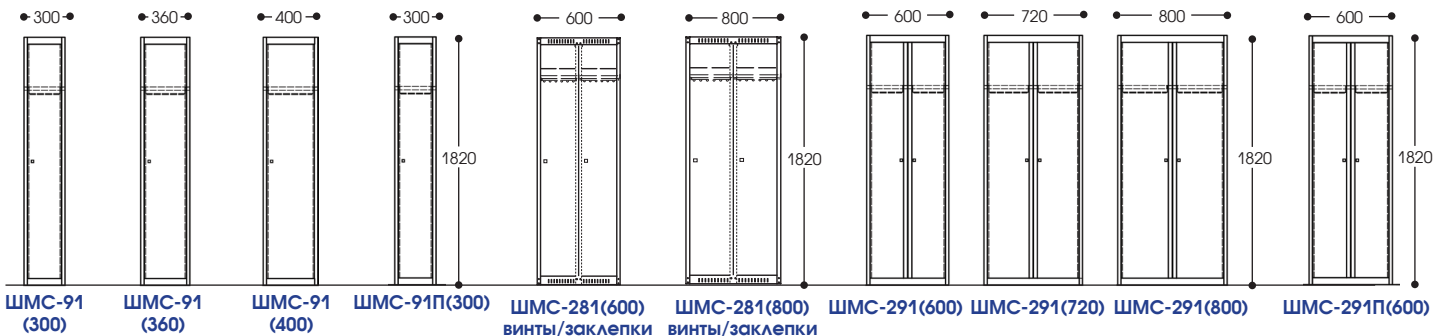

	Камера хранения		ШМС-92(300)	ШМС-92(360)
	Высота: 1820 мм Ширина: 300 мм Глубина: 500 мм Вес: 23 кг	Высота: 1820 мм Ширина: 360 мм Глубина: 500 мм Вес: 30,2 кг	3625.-	4278.-
	Листовая сталь толщиной 0,8 мм. Цветовое исполнение шкафа — светло-серая шагрень (RAL 7038).			
	• Возможна комплектация подставкой П-14(300/360x500) и П-15Д(300/360) (см. стр. 7)			
	• Возможна комплектация электронным замком с доступом по электронному ключу.		 	 

	Камера хранения		ШМС-94(300)	ШМС-94(360)	 
	Высота: 1820 мм Ширина: 300 мм Глубина: 500 мм Вес: 25,4 кг	Высота: 1820 мм Ширина: 360 мм Глубина: 500 мм Вес: 33,5 кг	4568.-	5510.-	
	Листовая сталь толщиной 0,8 мм. Цветовое исполнение шкафа — светло-серая шагрень (RAL 7038).				
	• 4 ячейки				
	• Возможна комплектация подставкой П-14(300/360x500) (см. стр. 7)				

	Камера хранения		ШМС-194(600)
	Высота: 945 мм Ширина: 604 мм Глубина: 600 мм Вес: 29,9 кг		5450.-
	Листовая сталь толщиной 0,8 мм. Цветовое исполнение шкафа — светло-серая шагрень (RAL 7038). ЛДСП 22 мм, кромка ПВХ 2 мм.		
	Камера хранения 2 в 1. Экономит пространство и имеет горизонтальную поверхность для упаковки товаров.		
	• 4 ячейки		
	• 4 замка CAM LOCK, секретность 2000 комбинаций.		
	• Возможна комплектация подставкой П-14(600x500) (см. стр. 7)		

	Камера хранения		ШМС-292(600)	ШМС-292(720)
	Высота: 1820 мм Ширина: 600 мм Глубина: 500 мм Вес: 42,3 кг	Высота: 1820 мм Ширина: 720 мм Глубина: 500 мм Вес: 52,5 кг	6743.-	7250.-
	Листовая сталь толщиной 0,8 мм. Цветовое исполнение шкафа — светло-серая шагрень (RAL 7038).			
	• 4 ячейки			
	• Возможна комплектация подставкой П-14(600/720x500) и П-15Д(600/720) (см. стр. 7)			
	• Возможна комплектация электронным замком с доступом по электронному ключу.		 	 

	Камера хранения		ШМС-292П(720)
	Высота: 1820 мм Ширина: 720 мм Глубина: 500 мм Вес: 52,5 кг		13050.-
	Листовая сталь толщиной 0,8 мм. Цветовое исполнение шкафа — светло-серая шагрень (RAL 7038). Дверь изготовлена из двухстороннего слоистого пластинка «СЛОПЛАСТ».		
	• 4 ячейки		
	• Возможна комплектация подставкой П-14(720x500) и П-15Д(720) (см. стр. 7)		

	Камера хранения		ШМС-294(600)	ШМС-294(720)
	Высота: 1820 мм Ширина: 600 мм Глубина: 500 мм Вес: 45,8 кг	Высота: 1820 мм Ширина: 720 мм Глубина: 500 мм Вес: 58,0 кг	8120.-	8700.-
	Листовая сталь толщиной 0,8 мм. Цветовое исполнение шкафа — светло-серая шагрень (RAL 7038).			
	• 8 ячеек			
	• Возможна комплектация подставкой П-14(600/720x500) (см. стр. 7).			

	Камера хранения		ШМС-294П(720)
	Высота: 1820 мм Ширина: 720 мм Глубина: 500 мм Вес: 58,0 кг		14790.-
	Листовая сталь толщиной 0,8 мм. Цветовое исполнение шкафа — светло-серая шагрень (RAL 7038). Дверь изготовлена из двухстороннего слоистого пластинка «СЛОПЛАСТ».		
	• 8 ячеек		
	• Возможна комплектация подставкой П-14(720x500) (см. стр. 7)		

	Камера хранения		ШМ-6КХ
	Высота: 945 мм Ширина: 902 мм Глубина: 600 мм Вес: 45,0 кг		8100.-
	Листовая сталь толщиной 0,8 мм и 1,2 мм. Труба профильная 25x25 мм. Цветовое исполнение шкафа — светло-серая шагрень (RAL 7038). ЛДСП 22 мм, кромка ПВХ 2 мм.		
	Камера хранения 2 в 1. Экономит пространство и имеет горизонтальную поверхность для упаковки товаров.		
	• 6 ячеек		
	• 6 замков CAM LOCK, секретность 2000 комбинаций.		
	• Жесткий каркас из прямоугольного профиля.		

	Камера хранения		ШМ-6КХ-С
	Высота: 945 мм Ширина: 604 мм Глубина: 600 мм Вес: 43,8 кг		11000.-
	Листовая сталь толщиной 0,8 мм. Цветовое исполнение шкафа — светло-серая шагрень (RAL 7038). ЛДСП 22 мм, кромка ПВХ 2 мм. Оргстекло.		
	Камера хранения 2 в 1. Экономит пространство и имеет горизонтальную поверхность для упаковки товаров.		
	• 6 ячеек		
	• 6 замков CAM LOCK, секретность 2000 комбинаций.		
	• Жесткий каркас из прямоугольного профиля.		

НОВИНКА



Камера хранения ШМ-6КХ-П

Высота: 945 мм
Ширина: 902 мм
Глубина: 600 мм
Вес: 45,0 кг



Листовая сталь толщиной 0,8 мм и 1,2 мм.
Труба профильная 25x25 мм. Цветовое исполнение шкафа — светло-серая шагрень (RAL 7038). ЛДСП 22 мм, кромка ПВХ 2 мм. Слопласт двухсторонний

Камера хранения 2 в 1. Экономит пространство и имеет горизонтальную поверхность для упаковки товаров.

- 6 ячеек
- 6 замков CAM LOCK, секретность 2000 комбинаций.
- Жесткий каркас из прямоугольного профиля.

11000,-



Камера хранения ШМ-12КХ

Высота: 1862 мм
Ширина: 898 мм
Глубина: 500 мм
Вес: 84,0 кг



Листовая сталь толщиной 0,8 мм. Труба профильная 25x25 мм. Цветовое исполнение шкафа — светло-серая шагрень (RAL 7038).

- 12 ячеек
- Жесткий каркас из прямоугольного профиля.

15950,-



Камера хранения ШМ-12КХ-С

Высота: 1862 мм
Ширина: 898 мм
Глубина: 500 мм
Вес: 84,0 кг



Листовая сталь толщиной 0,8 мм. Труба профильная 25x25 мм. Цветовое исполнение шкафа — светло-серая шагрень (RAL 7038). Двери-оргстекло.

- 12 ячеек
- Жесткий каркас из прямоугольного профиля.

20300,-



Камера хранения ШМ-12КХ-П

Высота: 1862 мм
Ширина: 898 мм
Глубина: 500 мм
Вес: 84,0 кг



Листовая сталь толщиной 0,8 мм. Труба профильная 25x25 мм. Цветовое исполнение шкафа — светло-серая шагрень (RAL 7038). Дверь изготовлена из слоистой пластинки «СЛОПЛАСТА».

- 12 ячеек
- Жесткий каркас из прямоугольного профиля.

20300,-

Техническая информация (Камеры хранения)

Высота 1820 мм
Глубина 500 мм

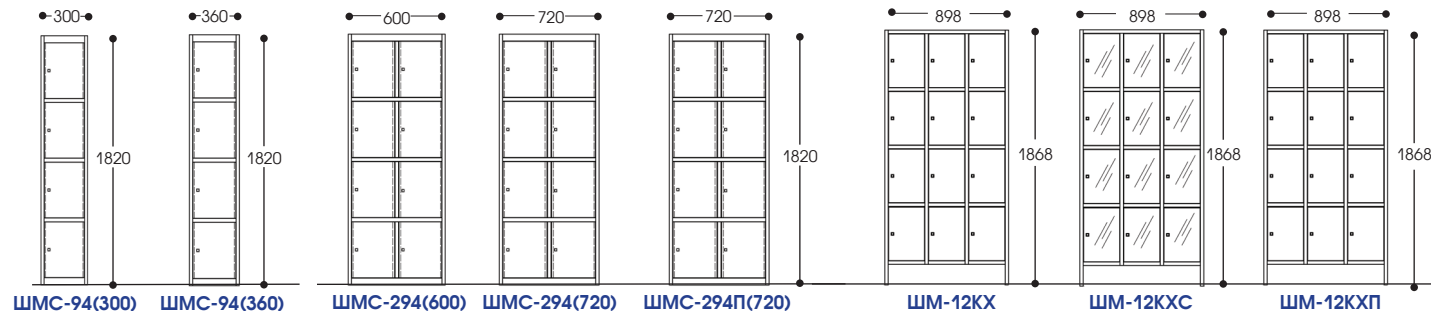
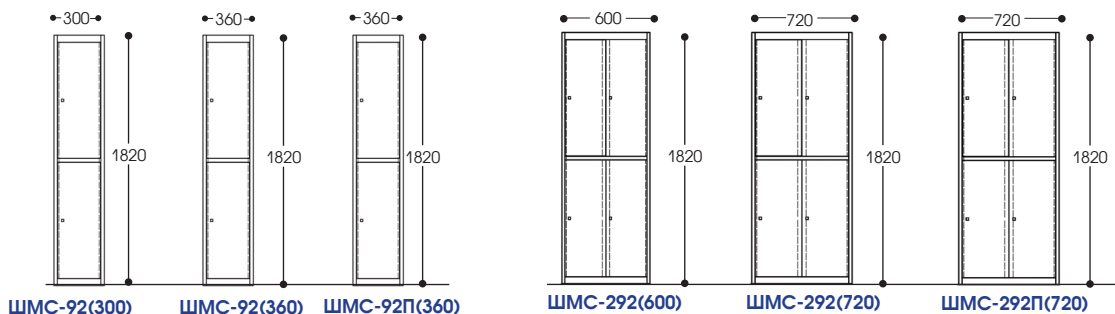

НИЗКИЕ КАМЕРЫ ХРАНЕНИЯ

Высота 945 мм
Глубина 600 мм

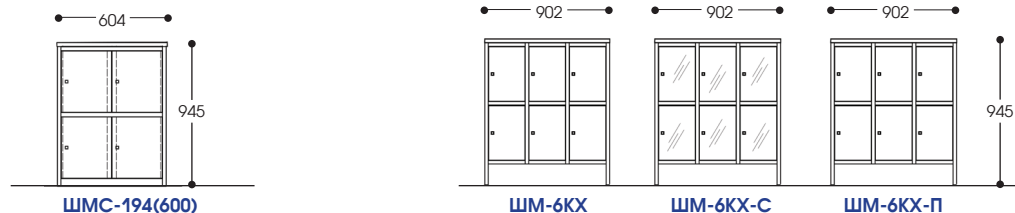

Сушильные шкафы - это функциональные, экономичные, малогабаритные и безопасные устройства.

Сушильные шкафы - это:

- бережная сушка белья;
- сушка верхней одежды без риска появления складок;
- возможность сушки обуви, головных уборов и перчаток;
- возможность сушки без отжима;
- экономичное потребление энергоресурсов.



Шкаф сушильный

ШМС-6.14

Высота: 2015 мм
Ширина: 600 мм
Глубина: 500 мм
Вес: 50,8 кг



Листовая сталь толщиной 0,8 мм. Цветовое исполнение шкафа — светло-серая шагрень (RAL 7038).

- Магнитная защелка, три съемные полки.
- Тепловентилятор расположен в нижней части шкафа, закрыт защитным кожухом.
- В днище шкафа предусмотрен слив для излишков воды.
- В крышке шкафа имеется перфорированное вентиляционное отверстие, с монтажными отверстиями для установки фланца (возможность подключения шкафа к вентиляционной системе посредством фланца).

- Диапазон нагрева воздуха 30-70 градусов Цельсия
- Ступени мощности нагрева: 1 кВт, 2 кВт
- Потребляемый ток: не более 9А
- Напряжение/Частота 220-230V/50Hz
- Макс. мощность 2000 Вт
- Таймер, датчик от перегрева.
- Поставляется в разобранном виде.

20300,-



Шкаф сушильный

ШМС-6.14M

Высота: 1515 мм
Ширина: 600 мм
Глубина: 500 мм
Вес: 40,8 кг



Листовая сталь толщиной 0,8 мм. Цветовое исполнение шкафа — светло-серая шагрень (RAL 7038).

- Магнитная защелка, две съемные полки.
- Тепловентилятор расположен в нижней части шкафа, закрыт защитным кожухом.
- В днище шкафа предусмотрен слив для излишков воды.
- В крышке шкафа имеется перфорированное вентиляционное отверстие, с монтажными отверстиями для установки фланца (возможность подключения шкафа к вентиляционной системе посредством фланца).

- Диапазон нагрева воздуха 30-70 градусов Цельсия
- Ступени мощности нагрева: 1 кВт, 2 кВт
- Потребляемый ток: не более 9А
- Напряжение/Частота 220-230V/50Hz
- Макс. мощность 2000 Вт
- Таймер, датчик от перегрева.
- Поставляется в разобранном виде.

16675,-

Шкафы лабораторные

Шкафы лабораторные предназначены для медицинских учреждений, школьных, физических и химических кабинетов и лабораторий.

Шкафы снабжены замками, обеспечивающие ограниченный доступ к их содержимому.



Шкаф лабораторный

ШМС-7.02

Высота: 1800 мм
Ширина: 800 мм
Глубина: 450 мм
Вес: 45,8 кг



Листовая сталь толщиной 0,8 мм. Цветовое исполнение шкафа — светло-серая шагрень (RAL 7038).

- Предназначен для хранения приборов.
- 2 отделения, 2 замка, в верхнем отделении — 2 полки, в нижнем — 1 полка.
- Поставляется в разобранном виде.

7105,-

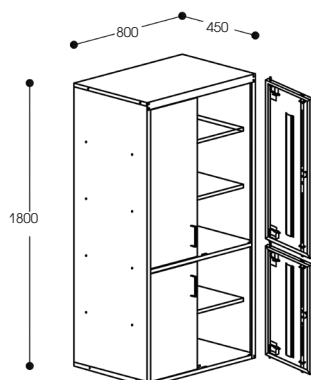

Шкаф лабораторный

ШМС-7.04

Высота: 1800 мм
Ширина: 800 мм
Глубина: 450 мм
Вес: 49,3 кг



Листовая сталь толщиной 0,8 мм. Цветовое исполнение шкафа — светло-серая шагрень (RAL 7038). Двери-стекло.

- Предназначен для хранения лабораторной посуды
- 2 отделения: в верхнем отделении — 2 полки, в нижнем — 1 полка.
- Поставляется в разобранном виде.

7830,-

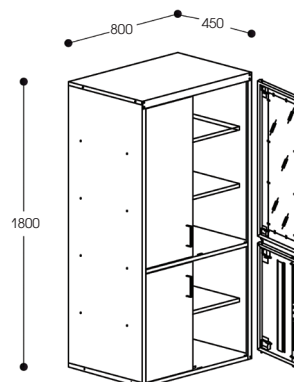

Шкафы различного назначения

**Подставка для огнетушителя /на заказ/**

П-24

Высота: 400 мм
Ширина: 230 мм
Глубина: 230 мм
Вес: 2,1 кг



Листовая сталь толщиной 0,8 мм. Цветовое исполнение шкафа — светло-серая шагрень (RAL 7038).

- Напольная подставка для огнетушителя,
- Предназначена для хранения одного огнетушителя до 10 кг.

392.-**Шкаф для ключей**

ШМ-20

Высота: 370 мм
Ширина: 373 мм
Глубина: 63 мм
Вес: 3,5 кг



Листовая сталь толщиной 0,8 мм. Цветовое исполнение шкафа — светло-серая шагрень (RAL 7038).

- Ключница на 62 ключа, 1 замок,
- Сварная конструкция,
- Предусмотрено крепление к стене.

1378.-**Аптечка**

ШМ-21А

Высота: 596 мм
Ширина: 376 мм
Глубина: 255 мм
Вес: 8,3 кг



Листовая сталь толщиной 0,8 мм. Цветовое исполнение шкафа — светло-серая шагрень (RAL 7038).

- 1 замок, 1 полка.
- Предусмотрено крепление к стене.

1885.-**Шкаф для огнетушителя**

ШМ-21П

Высота: 596 мм
Ширина: 376 мм
Глубина: 255 мм
Вес: 7,5 кг

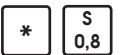

Листовая сталь толщиной 0,8 мм. Цветовое исполнение шкафа — светло-серая шагрень (RAL 7038).

- Дверь на магнитной защелке.
- Предусмотрено крепление к стене.

1595.-**Шкаф для газового баллона**

ШМС-6.11

Высота: 1170 мм
Ширина: 400 мм
Глубина: 430 мм
Вес: 16,8 кг



Листовая сталь толщиной 0,8 мм. Цветовое исполнение шкафа — светло-серая шагрень (RAL 7038).

- 1 отделение
- Проушины для навесного замка.
- Предусмотрено крепление к стене.
- Максимальный объем баллона 50 л.

2436.-**Шкаф хозяйственный**

ШМС-6.15

Высота: 1850 мм
Ширина: 756 мм
Глубина: 450 мм
Вес: 52,0 кг



Листовая сталь толщиной 0,8 мм. Цветовое исполнение шкафа — светло-серая шагрень (RAL 7038).

- Угол открывания дверей 200°.
- Шкаф с двумя секциями: 1 секция подходит для хранения различного хозяйственного инвентаря и других предметов.

2 секция предназначена для хранения одежды: в ней 1 полка для головного убора, штанга и держатель для свабры.

5546.-

экономия 15%

6525.-

старая цена

**Шкаф для 2-х газовых баллонов**

ШМС-22

Высота: 1170 мм
Ширина: 800 мм
Глубина: 430 мм
Вес: 26,8 кг



Листовая сталь толщиной 0,8 мм. Цветовое исполнение шкафа — светло-серая шагрень (RAL 7038).

- 1 отделение для 2-х баллонов
- Максимальный объем баллонов 50 л.
- Предусмотрено крепление к стене.

3625.-**Шкаф хозяйственный**

ШМС-6.18

Высота: 1850 мм
Ширина: 400 мм
Глубина: 450 мм
Вес: 16 кг



Листовая сталь толщиной 0,7 мм. Цветовое исполнение шкафа — светло-серая шагрень (RAL 7038).

- Угол открывания двери 110°.
- Шкаф с двумя секциями:

1 секция подходит для хранения различного хозяйственного инвентаря и других предметов.

2 секция предназначена для хранения одежды: в ней 1 полка для головного убора, штанга и держатель для свабры.

3950.-

Вешалки, подставки, стойки

**Вешалка**

П-03

Высота: 275 мм
Ширина: 725 мм
Глубина: 340 мм
Вес: 4,15 кг



Труба профильная 20x20 мм. Цветовое исполнение — серая гладкая полуматовая (RAL 7038). Доска-сосна 90x20 мм, рейка 20x40 мм.

711.-

- Вешалка настенная для одежды со штангой и 8 крючками
- Полка для головных уборов.
- Компактное решение для раздевалок и прихожих.

**Подставка для обуви**

СД-401

Высота: 425 мм
Ширина: 725 мм
Глубина: 275 мм
Вес: 4,9 кг



Труба профильная 20x20 мм. Цветовое исполнение — серая гладкая полуматовая (RAL 7038). Рейка 20x40 мм.

798.-

- 2 полки

**Вешалка П-06(р)**

Высота: 1780 мм
Ширина: 400 мм
Глубина: 400 мм
Вес: 4,6 кг



Труба D 25мм. Цветовое исполнение — серая гладкая полуматовая (RAL 7038).

- Вешалка разборная с 8 крючками.

1131.-**Стойка для рекламы П-08**

Высота: 1205 мм
Ширина: 400 мм
Глубина: 410 мм
Вес: 5,6 кг



Труба профильная 20x20 мм. Листовая сталь толщиной 0,8 мм. Цветовое исполнение — серая гладкая полуматовая (RAL 7038).

- 2 лотка для формата А4

1595.-**986.-****Подставка для мусорного мешка П-18**

Высота: 960 мм
Ширина: 630 мм
Глубина: 410 мм
Вес: 5,1 кг



Труба профильная 25x25 мм и 30x30 мм. Цветовое исполнение — светло-серая шагрень (RAL 7038).

- Удобная, легкая подставка для одного 120-литрового мусорного мешка.
- Диаметр кольца для фиксации мешка — 400 мм.
- Мешок фиксируется резиновым шнуром.

**Вешалка П-07**

Высота: 1815 мм
Ширина: 1500 мм
Глубина: 600 мм
Вес: 18,7 кг



Труба профильная 25x25 мм и 25x40 мм. Цветовое исполнение — серая гладкая полуматовая (RAL 7038). Полка - ДСП 16 мм.

- Вешалка с 30 крючками.

4640.-**Вешалка П-16**

Высота: 250 мм
Ширина: 725 мм
Глубина: 315 мм
Вес: 4,6 кг



Труба профильная 20x20 мм. Листовая сталь толщиной 0,7 мм. Цветовое исполнение — светло-серая шагрень (RAL 7038). ДСП 16 мм, Кромка ПВХ 0,45 мм.

- Вешалка для одежды с 4-мя крючками
- Полка для головных уборов

653.-**Стойка для автомобильных колес П-37**

Высота: 1405 мм
Ширина: 530 мм
Глубина: 450 мм
Вес: 4,4 кг



Труба профильная 25x25 мм и 30x30 мм. Цветовое исполнение — светло-серая шагрень (RAL 7038).

- Предназначена для хранения автомобильных колес.
- Диаметр колеса до 700 мм.

1131.-**Регулируемая подставка для колес П-42**

Высота: 645 мм
Ширина: 865/ 1065/ 1265 мм
Глубина: 735 мм
Вес: 7,5 кг



Труба профильная 20x20 мм и 25x25 мм. Листовая сталь толщиной 2,0 мм. Цветовое исполнение — серая гладкая полуматовая (RAL 7038). Цепь с удлиненным звеном.

- Регулировка по ширине с шагом 200 мм.
- Предназначена для хранения автомобильных колес
- Регулировка по глубине.
- Диаметр колеса до 700 мм

1740.-**Стойка для чистки обуви П-41**

Высота: 925 мм
Ширина: 315 мм
Глубина: 285 мм
Вес: 3,9 кг



Труба D 18 мм. Листовая сталь толщиной 2,0 мм. Цветовое исполнение — серая гладкая полуматовая (RAL 7038).

- Предназначена для удаления снега и грязи.

986.-**Подставка для обуви П-44**

Высота: 840 мм
Ширина: 900 мм
Глубина: 310 мм
Вес: 7,3 кг



Труба D 18 мм. Листовая сталь толщиной 2,0 мм и 0,7 мм. Цветовое исполнение — серая гладкая полуматовая (RAL 7038).

- 3 полки.

1131.-**Подставка-стеллаж под обувь П-46**

Высота: 370 мм
Ширина: 720 мм
Глубина: 300 мм
Вес: 3,7 кг



Труба профильная 20x20 мм. Труба D 16 мм. Цветовое исполнение — светло-серая шагрень (RAL 7038).

856.-

- Металлокаркас, 2 полки.
- В комплектацию входят переходники, которые позволяют наращивать стеллаж в высоту.
- Распределенная нагрузка на полку до 20 кг.

**Подставка (стремянка) П-47**

Высота: 1975 мм
Ширина: 560 мм
Глубина: 1240 мм
Вес: 12,6 кг



Труба профильная 20x20, труба профильная 25x25 мм, труба D=18 мм. Фанера бакелитовая толщиной 21 мм. Цветовое исполнение — светло-серая шагрень (RAL 7038).

- Бытовая стальная стремянка.
- Максимальная нагрузка: 120 кг
- 5 ступеней.

1885.-

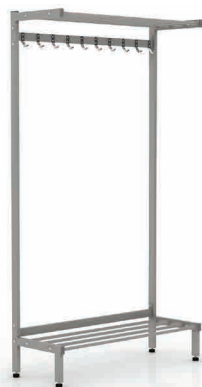
**Вешалка металлическая
односторонняя**

П-071

Высота: 1850 мм
Ширина: 1004 мм
Глубина: 380 мм
Вес: 15,1 кг



4556.

Труба профильная 40x20 мм, труба D 16 мм. Цветовое исполнение — серая гладкая полуматовая (RAL 7038).

Наименование	Цена (1 шт.)	Кол-во
П-071 стойка	1204.-	2
П-071 стяжка с крючками №1	769.-	1
П-071(П-072) стяжка №3	363.-	1
П-071(П-072) полка	508.-	2

- Вешалка односторонняя для гардероба на 10 крючков.
- Возможность наращивания в длину по принципу: Основная + дополнительные элементы с шагом 1 м.

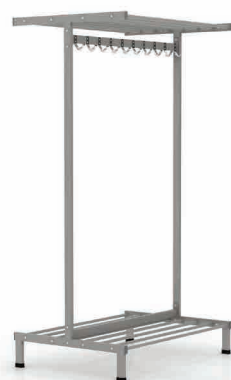
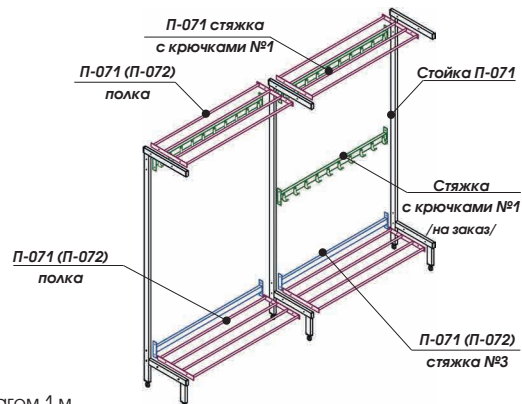
Схема наращивания вешалки в длину

**Вешалка металлическая
двухсторонняя**

П-072

Высота: 1850 мм
Ширина: 1004 мм
Глубина: 720 мм
Вес: 21,7 кг



6616.

Труба профильная 40x20 мм, труба D 16 мм. Цветовое исполнение — серая гладкая полуматовая (RAL 7038).

Наименование	Цена (1 шт.)	Кол-во
П-072 стойка	1494.-	2
П-072 стяжка с крючками №2	1233.-	1
П-071(П-072) стяжка №3	363.-	1
П-071(П-072) полка	508.-	4

- Вешалка двухсторонняя для гардероба на 20 крючков.
- Возможность наращивания в длину по принципу: основная + дополнительные элементы с шагом 1 м.

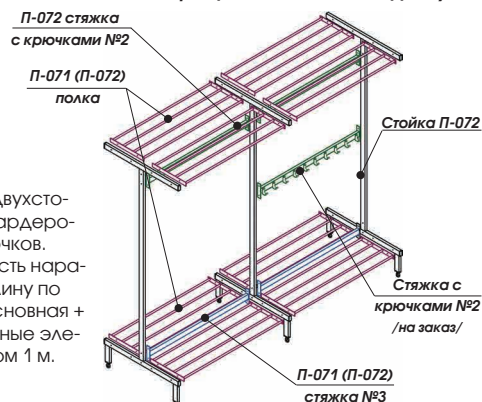
Схема наращивания вешалки в длину

Вешалки серии П-071Д
П-071Д/1
П-071Д/2

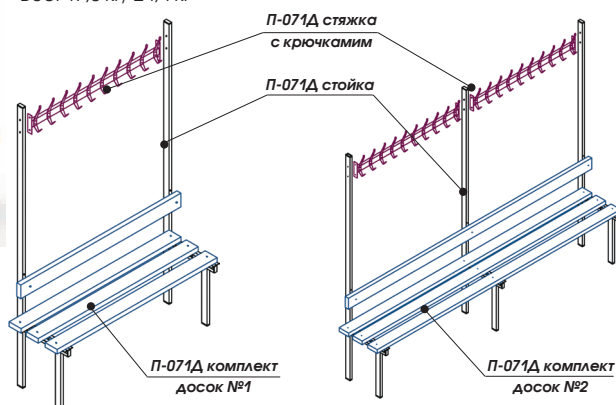
Высота: 1840 мм
Ширина: 1048 мм/ 2032 мм
Глубина: 385 мм
Вес: 17,0 кг/ 24,4 кг



Наименование	П-071Д/1	П-071Д/2
П-071Д стойка	2 шт.	3 шт.
П-071Д стяжка с крючками	1 шт.	2 шт.
П-071Д комплект досок №1 (L=1048 мм)	1 колл.	
П-071Д комплект досок №2 (L=2032 мм)		1 колл.
ИТОГО	4278.-	7105.-

Труба профильная 40x20 мм. Цветовое исполнение — серая гладкая полуматовая (RAL 7038). Сиденье доска-сосна.

- Вешалка односторонняя со скамьей на 10 крючков/ 20 крючков.

**Вешалка для раздевалок
серии П-072Д**
П-072Д/1
П-072Д/2

Высота: 1840 мм
Ширина: 1048 мм/ 2032 мм
Глубина: 730 мм
Вес: 25,4 кг/ 34,7 кг

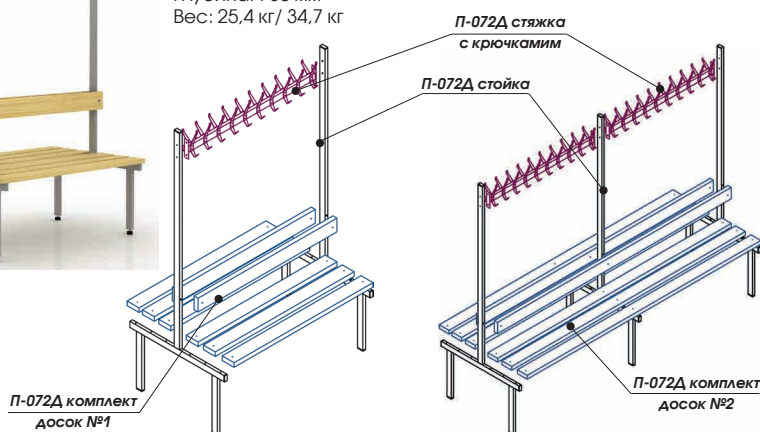

Наименование	П-071Д/1	П-071Д/2
П-072Д стойка	2 шт.	3 шт.
П-072Д стяжка с крючками	1 шт.	2 шт.
П-072Д комплект досок №1 (L=1048 мм)	1 колл.	
П-072Д комплект досок №2 (L=2032 мм)		1 колл.
ИТОГО	5945.-	10295.-

Труба профильная 40x20 мм. Цветовое исполнение — серая гладкая полуматовая (RAL 7038). Сиденье доска-сосна.

- Вешалка односторонняя со скамьей на 20 крючков/ 40 крючков.

**Вешалка для раздевалок
серии П-091Д**
**П-091Д/1
П-091Д/1,5
П-091Д/2**

Высота: 1818 мм
Ширина: 980 мм/ 1480 мм/ 1896 мм
Глубина: 370 мм
Вес: 12,9 кг/ 17,0 кг/ 21,7 кг
Труба профильная 25x25 мм. Цветовое исполнение — серая гладкая полуматовая (RAL 7038). Сидение доска-сосна.



Наименование	П-091Д/1	П-091Д/1,5	П-091Д/2
П-091Д стойка	2 шт.	2 шт.	3 шт.
П-091Д комплект досок №1 (L=980 мм)	1 колл.		
П-091Д комплект досок №2 (L=1480 мм)		1 колл.	
П-091Д комплект досок №3 (L=1896 мм)			1 колл.
ИТОГО	3045.-	3915.-	5003.-

- Вешалка для гардероба на 7 крючков/ 11 крючков / 14 крючков

П-091Д стойка

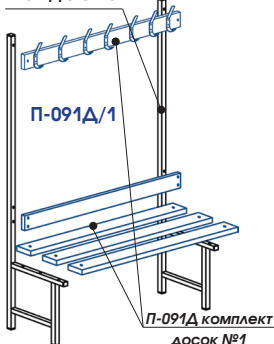

П-091Д стойка

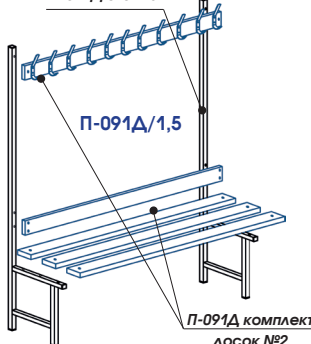

П-091Д стойка

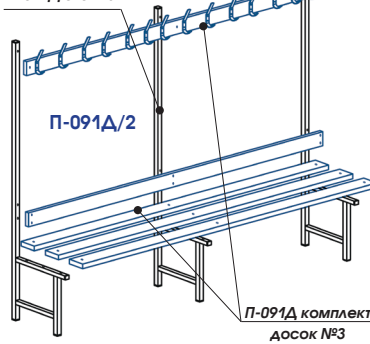

**Вешалка для раздевалок
серии П-092Д**
**П-092Д/1
П-092Д/1,5
П-092Д/2**

Высота: 1818 мм
Ширина: 980 мм/ 1480 мм/ 1896 мм
Глубина: 715 мм
Вес: 20,5 кг/ 30,0 кг/ 35,4 кг
Труба профильная 25x25 мм. Цветовое исполнение — серая гладкая полуматовая (RAL 7038). Сидение доска-сосна.

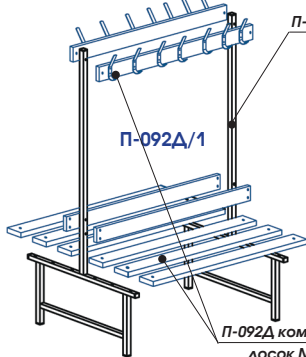

Наименование	П-092Д/1	П-092Д/1,5	П-092Д/2
П-092Д стойка	2 шт.	2 шт.	3 шт.
П-092Д комплект досок №1 (L=980 мм)	1 колл.		
П-092Д комплект досок №2 (L=1480 мм)		1 колл.	
П-092Д комплект досок №3 (L=1896 мм)			1 колл.
ИТОГО	4640.-	6525.-	8700.-

- Вешалка для гардероба на 14 крючков/ 22 крючка/ 28 крючков.



П-091Д стойка

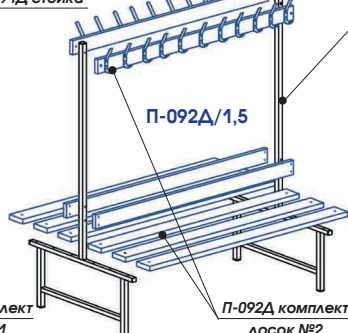

П-091Д стойка

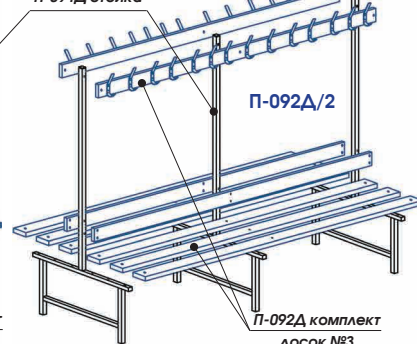

Тележки грузовые



Тележка грузовая T-001

Высота: 980 мм
Ширина: 1020 мм
Глубина: 660 мм
Вес: 30,0 кг
Труба профильная 25x25 мм и 20x20 мм. Цветовое исполнение — серая гладкая полуматовая (7038 RAL). ЛДСП 16 мм, кромка ПВХ 2 мм.
• 2 поворотных и 2 неповоротных колеса.

4568.-

Тележка грузовая T-002

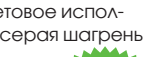
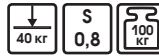
Высота: 947 мм
Ширина: 1180 мм
Глубина: 405 мм
Вес: 15,5 кг
Листовая сталь толщиной 0,8 мм и 2 мм. Цветовое исполнение — светло-серая шагрень (RAL 7038)
• Тележка с 3 полками, регулируемые по высоте с шагом 50 мм

3263.-

- 4 поворотных колеса, снабжены стопором.

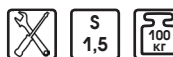

Тележка грузовая T-003

Высота: 940 мм
Ширина: 410 мм
Глубина: 225 мм
Вес: 3,7 кг
Труба D 18 мм. Цветовое исполнение — серая гладкая полуматовая (RAL 7038). Лист оцинкованный толщина 1,5 мм.
• Ручная двухколесная тележка
• Платформа изготовлена из оцинкованной стали.

986.-

НОВИНКА
Тележка грузовая T-006

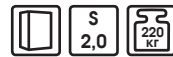
Высота: 1300 мм
Ширина: 530 мм
Глубина: 470 мм
Вес: 11,3 кг
Труба D 25 мм, D 20 мм, D 15 мм. Листовая сталь толщиной 2 мм. Цветовое исполнение — серая гладкая полуматовая (RAL 7038)
• Область применения: транспортировка коробок, ящиков, а также длинномерных грузов (баллонов, рулонов и т.п.) на открытых и закрытых площадках.
• Широкая платформа и каркас надежно фиксирует груз.
• Тележка оснащена пневматическими колесами 250 мм.

3263.-

НОВИНКА



Телега-стремянка

Т-005

Высота: 2430 мм
Ширина: 858 мм
Глубина: 1760 мм
Вес: 54,0 кг



Труба профильная 25x25 мм. Листовая сталь толщиной 0,8 мм. Цветовое исполнение— светло-серая шагрень (RAL 7038), двери- синяя шагрень (RAL 5015). Фанера бакелитовая толщина 21 мм.

- Используется в закрытых помещениях при работе с высокими складскими и архивными стеллажами.
- Колеса со стопорами обеспечивают свободное движение и безопасную работу на широкой площадке длительное время.
- Высота площадки 1430 мм от пола.
- Размеры площадки: 1000x640 мм.
- Площадка и ступени имеют противоскользящее покрытие.
- Телега-стремянка имеет перила, бортики-ограничители с трех сторон площадки.
- Высота бортиков 1000 мм.
- При необходимости бортики-ограничители можно опустить. При этом высота бортиков станет 540 мм.

18560.-

Верстаки, тумбы инструментальные



Верстак в базовой комплектации ВС-1

Высота: 1320 мм
Ширина: 1600 мм
Глубина: 600 мм
Вес: 83,0 кг



15550.-



Верстак в базовой комплектации ВС-2

Высота: 1320 мм
Ширина: 1600 мм
Глубина: 600 мм
Вес: 68,6 кг



12200.-



Верстак в базовой комплектации ВС-3

Высота: 1320 мм
Ширина: 1600 мм
Глубина: 600 мм
Вес: 107,0 кг



18855.-

- Тумбы можно менять местами.
- Дверца тумбы имеет правостороннее и левостороннее навешивание.

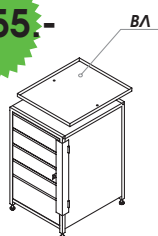

Для удобства транспортировки верстаки серии ВС (кроме тумб) имеют сборную конструкцию, и все элементы поставляются в отдельной упаковке.

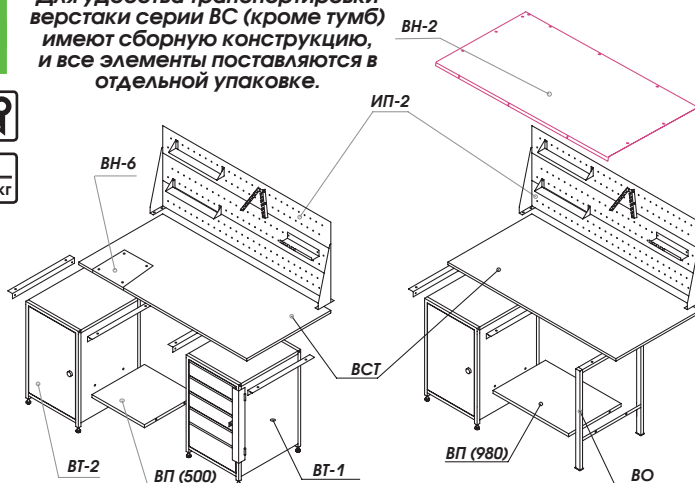

Элементы верстаков серии ВС

Модель	Описание	Размеры			Вес, кг	Цена, (руб.)
		Высота	Ширина	Глубина		
ВО	Опора	820	50	590	6,2	800.-
ВСТ	Столешница, бакелитовая фанера 21мм	21	1600	600	14,6	3190.-
ВСТ(1200)	Столешница, бакелитовая фанера 21мм	21	1200	800	12,9	2850.-
ВП(980)	Полка металлическая, нагрузка на полку 60 кг	25	980	500	5,9	1160.-
ВП(500)	Полка металлическая, нагрузка на полку 40 кг	25	500	500	2,0	365.-
ИП-2	Панель инструментальная	480	1600	150	8,8	2150.-
ВЛ	Лоток к тумбам ВТ-1, ВТ-2	15	500	590	2,8	435.-
ВТ-1	Тумба, 5 ящиков, нагрузка на ящик 30 кг	815	500	590	48,2	8250.-
ВТ-2	Тумба, 1 дверь, 1 полка, нагрузка на полку 40 кг	815	500	590	34,0	4900.-
ВН-2	Металлическая накладка, металл 2 мм	23	1600	600	23,0	2610.-
ВН-6	Металлическая накладка, металл 6 мм	6	300	500	7,0	1160.-

Модель	Описание
BC-1	Столешница ВСТ, опора ВО, полка ВП(980), тумба ВТ-1, панель инструментальная ИП-2
BC-2	Столешница ВСТ, опора ВО, полка ВП(980), тумба ВТ-2, панель инструментальная ИП-2
BC-3	Столешница ВСТ, полка ВП(500), тумба ВТ-1, тумба ВТ-2, панель инструментальная ИП-2
BC-4	Столешница ВСТ(1200), опора ВО, полка ВП(500), тумба ВТ-1
BC-5	Столешница ВСТ(1200), опора ВО, полка ВП(500), тумба ВТ-2



Верстак в базовой комплектации BC-5

Высота: 836 мм
Ширина: 1200 мм
Глубина: 800 мм
Вес: 55,1 кг



8915.-



Тумба инструментальная Комплект ножек BK BK-H

Высота: 920 мм
Ширина: 578 мм
Глубина: 704 мм
Вес: 53,1 кг



Труба профильная 25x25 мм. Листовая сталь толщиной 0,8 мм. Цветовое исполнение — светло-серая шагрень (RAL 7038), двери- синяя шагрень (RAL 5015). Фанера бакелитовая толщина 21 мм.

- Тумба инструментальная BK — 6 ящиков, проушины для навесного замка.
- Комплект ножек BK-H — Для установки верстака в помещении с неровным полом предусмотрены регулируемые опоры ножек.

13128.-



Тумба инструментальная Комплект ножек BK-2 BK-H

Высота: 920 мм
Ширина: 1104 мм
Глубина: 704 мм
Вес: 80,0 кг

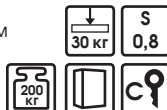

Труба профильная 25x25 мм. Листовая сталь толщиной 0,8 мм. Цветовое исполнение — светло-серая шагрень (RAL 7038), двери- синяя шагрень (RAL 5015). Фанера бакелитовая толщина 21 мм.

- Тумба инструментальная BK-2 — 2 отделения, одно с дверью, 1 полка. Второе — 6 ящиков, проушины для навесного замка.
- Комплект ножек BK-H — Для установки верстака в помещении с неровным полом предусмотрены регулируемые опоры ножек.
- По желанию заказчика верстак может комплектоваться **Инструментальной панелью ИП-1**, перфорированный экран, 4 держателя для ключей, 2 полки, для нижней полки предусмотрены разделители.

19648.-

Верстаки серии BC выполнены :
Столешница ВСТ — бакелитовая фанера, толщиной 21 мм.
Полка ВП (980), толщина металла 1,2 мм.
Полка ВП (500), толщина металла 0,8 мм.
Опоры ВО выполнены из трубы 40x25.
Тумба с дверью ВТ-2. Цвет корпуса светло-серая шагрень RAL 7038, цвет двери — синий RAL 5015,
Панель инструментальная ИП-2, перфорированный экран, 2 полки для инструмента, 1 держатель для ключей, кронштейн-полка.
Тумба с выдвижными ящиками ВТ-1. Цветовое исполнение корпуса светло-серая шагрень RAL 7038, цвет ящиков — синий RAL 5015.



Верстак в базовой комплектации BC-4

Высота: 836 мм
Ширина: 1200 мм
Глубина: 800 мм
Вес: 69,3 кг



12265.-



Тумба инструментальная Комплект колес BK BK-K BK-P

Высота: 920 мм
Ширина: 578 мм
Глубина: 704 мм
Вес: 61,7 кг



Труба профильная 25x25 мм. Листовая сталь толщиной 0,8 мм. Цветовое исполнение — светло-серая шагрень (RAL 7038), двери- синяя шагрень (RAL 5015). Фанера бакелитовая толщина 21 мм.

- Тумба инструментальная BK — 6 ящиков, проушины для навесного замка.
- Комплект колес BK-K — 4 поворотных колеса, 2 из которых снабжены стопором.
- Ручка к тумбе инструментальной BK-P.

15298.-



Тумба инструментальная Комплект колес Инструментальная панель Ручка к тумбе инструментальной BK-2 BK-K ИП-1 BK-P

Высота: 920 мм
Ширина: 1245 мм
Глубина: 704 мм
Вес: 89,1 кг

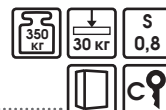

Труба профильная 25x25 мм. Листовая сталь толщиной 0,8 мм. Цветовое исполнение — светло-серая шагрень (RAL 7038), двери- синяя шагрень (RAL 5015). Фанера бакелитовая толщина 21 мм.

- Тумба инструментальная BK-2 — 2 отделения, одно с дверью, 1 полка. Второе — 6 ящиков, проушины для навесного замка.
- Комплект колес BK-K — 4 поворотных колеса, 2 из которых снабжены стопором.

27551.-

- По желанию заказчика верстак может комплектоваться **Инструментальной панелью ИП-1**, перфорированный экран, 4 держателя для ключей, 2 полки, для нижней полки предусмотрены разделители.
- Ручка к тумбе инструментальной BK-P.

Модель	Описание	Размеры			Вес, кг	Цена, (руб.)
		Высота	Ширина	Глубина		
BK	Тумба инструментальная	722	578	704	56,0	12325.-
BK-2	Тумба инструментальная	722	1102	704	79,0	18850.-
BK-H	Комплект ножек для тумбы BK, BK-2(4 шт.)	195	-	-	3,3	798.-
BK-K	Комплект колес (d-160) для тумбы BK, BK-2(4 шт.)	195	-	-	9,6	2610.-
BK-P	Ручка к тумбе инструментальной BK и BK-2	21	500	200	1,1	363.-
ИП-1	Панель инструментальная к тумбе инструментальной BK-2	856	955	275	16,0	5728.-

Верстаки, тумбы инструментальные



Стол-верстак

CB-1

Высота: 935 мм
 Ширина: 1470 мм
 Глубина: 720 мм
 Вес: 49,5 кг



Труба профильная 40x20 мм и 30x30 мм. Цветовое исполнение — серая гладкая полуматовая (RAL 7038). Столешница-бакелитовая фанера толщина 21 мм. Полка- ЛДСП 16 мм и 22 мм. Кромка ПВХ 0,45 и ПВХ 2.

7540.-

- Возможна комплектация **дополнительной средней полкой к CB-1**



Дополнительная полка к CB-1

Высота: 168 мм
 Ширина: 1396 мм
 Глубина: 646 мм
 Вес: 21,9 кг

Труба профильная 40x20 мм. Цветовое исполнение — серая гладкая полуматовая (RAL 7038). ЛДСП 16 мм и 22 мм. Кромка ПВХ 0,45 и ПВХ 2.

2175.-

Тумба мобильная

ШМ-25



Высота: 685 мм
 Ширина: 490 мм
 Глубина: 640 мм
 Вес: 34,8 кг

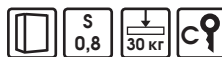

Листовая сталь толщиной 0,8 мм. Цветовое исполнение — светло-серая шагрень (RAL 7038).

- Тумба на колесах.
- 4 выдвижных ящика, центральный замок
- **Можно использовать тумбу без колес в сочетании со столом-верстаком CB-1**

10730.-



ШМ-25

ШМ-25 без колес

Тумба инструментальная

ШМ-14



Высота: 1130 мм
 Ширина: 956 мм
 Глубина: 530 мм
 Вес: 121,2 кг



Листовая сталь толщиной 1,2 мм, 0,7 мм, 2 мм. Труба профильная 25x25 мм и 40x40 мм. Цветовое исполнение — светло-серая шагрень (RAL 7038).

- Тумба инструментальная двухсекционная.
- Имеет 7 выдвижных ящиков в каждой секции, 2 замка Cam Lock.

25900.-



Шкаф инструментальный

ШМС-И

Высота: 600 мм
 Ширина: 1200 мм
 Глубина: 200 мм
 Вес: 121,2 кг



Листовая сталь толщиной 0,8 мм. Цветовое исполнение — светло-серая шагрень (RAL 7038)

- Шкаф имеет 3 отделения, 3 замка, 5 съемных полок, кронштейн — полку, держатель для ключей.
- Предназначен для хранения инструментов.

3625.-

Металлические стеллажи



Стеллаж

СТ-01

Высота: 1850 мм
 Ширина: 900 мм
 Глубина: 300 мм
 Вес: 22,5 кг



Листовая сталь толщиной 0,8 мм. Цветовое исполнение — светло-серая шагрень (RAL 7038).

- Стеллаж для офиса 6 полок
- 4 средние полки на защелках

3045.-

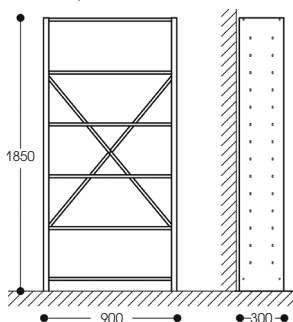

Стеллаж

СТ-15

Высота: 1500 мм
 Ширина: 780 мм
 Глубина: 302 мм
 Вес: 7,2 кг

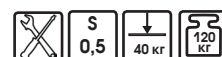

Оцинкованная сталь толщиной 0,5 мм.

- Стеллаж универсальный для офиса
- 4 полки, регулируемые по высоте.

1378.-

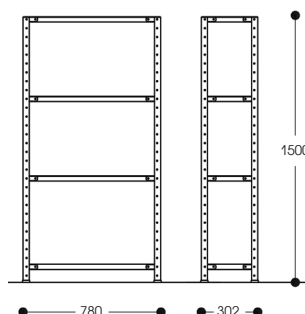

Стеллаж универсальный
СТ-12

Высота: 1850-2500 мм
 Ширина: 920, 1020 мм
 Глубина: 320-620 мм



Стойка Полка

Листовая сталь толщиной 2,0 мм. Цветовое исполнение — светло-серая шагрень (RAL 7038).

- Стеллаж универсальный, открытый, на винтах.
- Регулируемые и нерегулируемые опоры стоек, количество полок произвольное. Возможно набирать полки различной глубины и ширины.
- Распределенная нагрузка на полку без ребра жесткости- 60 кг, с ребром жесткости- 90 кг.
- Шаг регулирования высоты полок 50 мм.
- Стеллажи этой серии могут быть собраны в различные конфигурации.
- Винтовые соединения и дополнительные ребра жесткости гарантируют надежность в эксплуатации.

В комплектацию стойки с арт. «П» входит подпятник, уголки, крепеж.

В комплектацию стойки с арт. «Р» входит регулируемая опора, уголки, крепеж.

Стеллаж должен быть собран с использованием всего прилагаемого крепежа, в противном случае стеллаж не выдержит нагрузки.

Наименование	Цена, (руб.)	Описание/ Комплектация
Ребро жесткости 900 (комплект)	58.-	При установке ребер жесткости, нагрузка на полку увеличивается до 110 кг
Ребро жесткости 1000 (комплект)	73.-	
Ограничитель 300	36.-	Крепеж
Ограничитель 390	44.-	
Ограничитель 500	58.-	
Ограничитель 600	73.-	
Ограничитель 900	87.-	
Ограничитель 1000	102.-	
Уголок с крепежом	29.-	Крепеж
Уголок без крепежа	22.-	
Разделитель (270)	94.-	к полкам 900x300, 1000x300

Наименование	Цена, (руб.)	Описание/ Комплектация	
Стойка 1850P	319.-	Регулируемая опора, уголки, крепеж.	
Стойка 2000P	334.-		
Стойка 2200P	406.-		
Стойка 2500P	435.-		
Стойка 1850П	290.-	Подпятник, уголки, крепеж	
Стойка 2000П	305.-		
Стойка 2200П	363.-		
Стойка 2500П	406.-		
Полка 900x300	319.-	Крепеж, нагрузка 80 кг.	
Полка 900x390	348.-		
Полка 900x500	421.-		
Полка 900x600	479.-		
Полка 1000x300	348.-		
Полка 1000x390	363.-		
Полка 1000x500	450.-		
Полка 1000x600	508.-		
Полка 900x600 усиленная	508.-		Ребро жесткости на сварке, крепеж, нагрузка 110 кг
Полка 1000x600 усиленная	566.-		

Рекомендуемая схема монтажа стеллажа Ст-12 позволяет существенно улучшить устойчивость системы складирования и увеличить несущую способность полок.

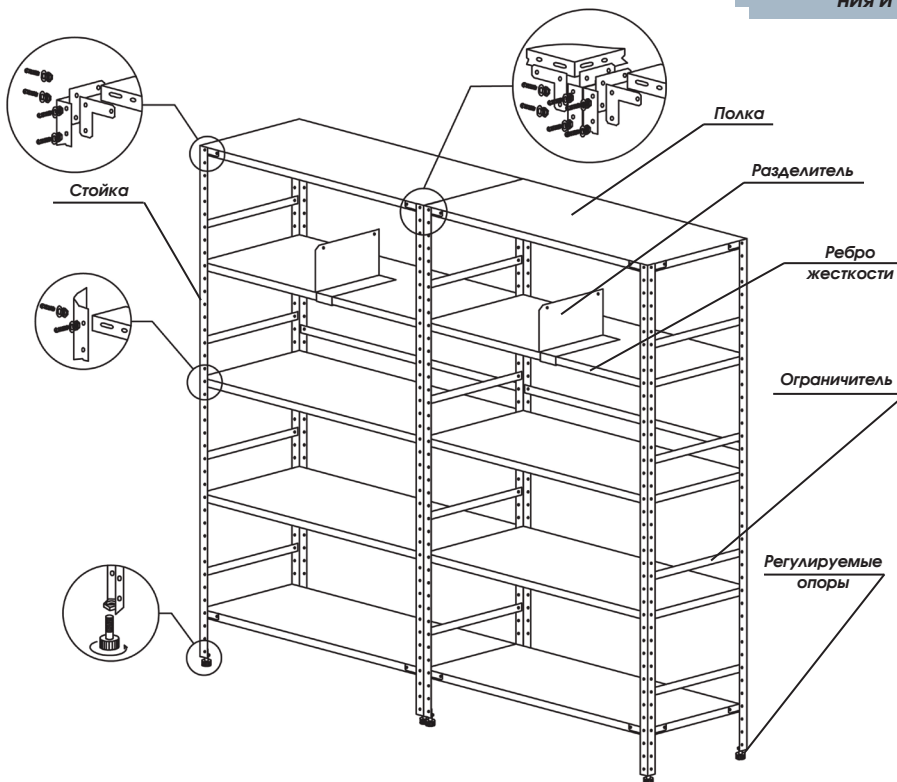

Возможная схема сборки Ст-12

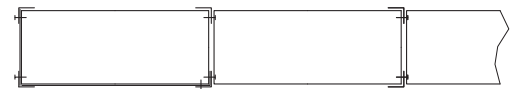

Рекомендуемая схема сборки Ст-12

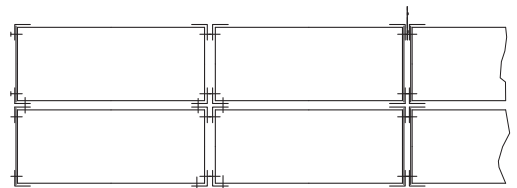

Стеллаж универсальный

СТ-17(1940x1000x300)

НОВИНКА



Высота: 1940 мм
Ширина: 1000 мм
Глубина: 300 мм
Вес: 12,0 кг

Оцинкованная сталь
толщиной 0,5 мм.



- Стеллаж универсальный 5 полок.

1990.-

Стеллаж универсальный

СТ-17(1940x1000x390)

НОВИНКА



Высота: 1940 мм
Ширина: 1000 мм
Глубина: 390 мм
Вес: 13,5 кг

Оцинкованная сталь
толщиной 0,5 мм.



- Стеллаж универсальный 5 полок.

2250.-

Стеллаж универсальный

СТ-17(1940x1000x500)

НОВИНКА



Высота: 1940 мм
Ширина: 1000 мм
Глубина: 500 мм
Вес: 16,0 кг

Оцинкованная сталь
толщиной 0,5 мм.



- Стеллаж универсальный 5 полок.

2600.-

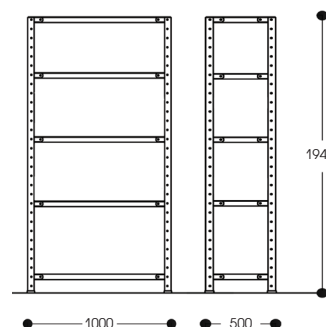
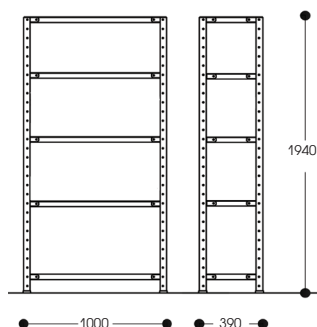
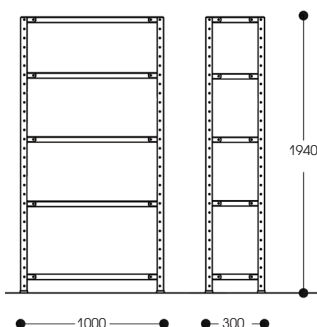

Стеллаж складской на винтах, секционный

СТ-031

- Высота секции стеллажа — 1080 мм.
- Максимальное количество секций при наборе стеллажа в высоту — 3.
- Каждая секция имеет 2 полки.
- Глубина стеллажа — 600 мм.
- Ширина секции стеллажа — 1555 мм.
- Рекомендуется крепление к полу.



Рекомендованная нагрузка на ярус хранения 200 кг.

Листовая сталь толщиной 2,0 мм. Труба профильная 40x25 мм и 25x25 мм.
Цветовое исполнение — светло-серая шагрень (RAL 7038).

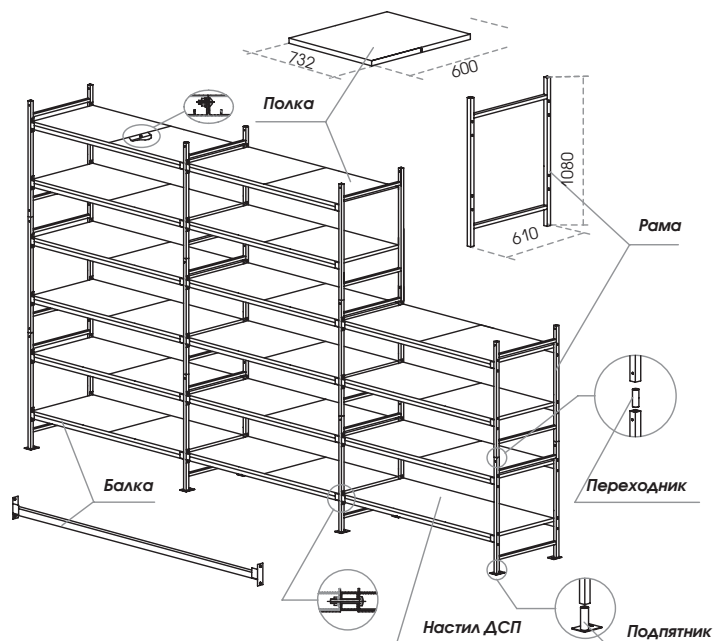

Наименование	Цена, (руб.)
Рама 1080x610	696.-
Балка 1470	406.-
Металлический настил (2 полки) 1470x600	1233.-
ДСП настил 1470x600	653.-
Переходник	51.-
Подпятник	73.-



Стеллаж складской

СТ-030



Суммарная нагрузка на стеллаж в зависимости от конфигурации не более 2500 кг



Листовая сталь толщиной 2,0 мм. Труба профильная 50x25 мм.
Цветовое исполнение — светло-серая шагрень (RAL 7038).

- Открытый стеллаж на винтах, секционный.
- Высота стеллажа кратна 1200 мм, рекомендуемая max H — 3600 мм.
- Глубина стеллажа — 600, 800 мм.
- Ширина секции стеллажа — 1200, 1500, 1800, 2100 мм.
- Допустимое минимальное количество ярусов хранения на секцию стеллажа, при H=2400, 3600 мм — не менее 3-х, при условии монтажа нижнего яруса на высоте не более 1200 мм.
- Регулировка ярусов хранения по высоте с шагом 100 мм.
- Рекомендуется крепление к полу.

Максимальная нагрузка на ярус СТ-030, кг

Стойка, мм	Балка, мм			
	1200	1500	1800	2100
1200	550 кг	450 кг	350 кг	300 кг
2400	550 кг	450 кг	350 кг	250 кг
3600	400 кг	350 кг	300 кг	250 кг

Наименование	Цена, (руб.)
Стойка 1200	290.-
Балка 1200	363.-
Балка 1500	435.-
Балка 1800	508.-
Балка 2100	580.-
Стяжка 600	261.-
Стяжка 800	290.-
Траверса 600	174.-
Траверса 800	218.-
Полка металлическая 300x600	218.-
Полка металлическая 300x800	290.-
Полка металлическая 300x600 усиленная	261.-
Полка металлическая 300x800 усиленная	319.-
Подпятник	116.-
ДСП настил 540x1200	363.-
ДСП настил 540x1500	457.-
ДСП настил 540x1800	479.-
ДСП настил 540x2100	508.-
ДСП настил 740x1200	435.-
ДСП настил 740x1500	479.-
ДСП настил 740x1800	624.-
ДСП настил 740x2100	798.-

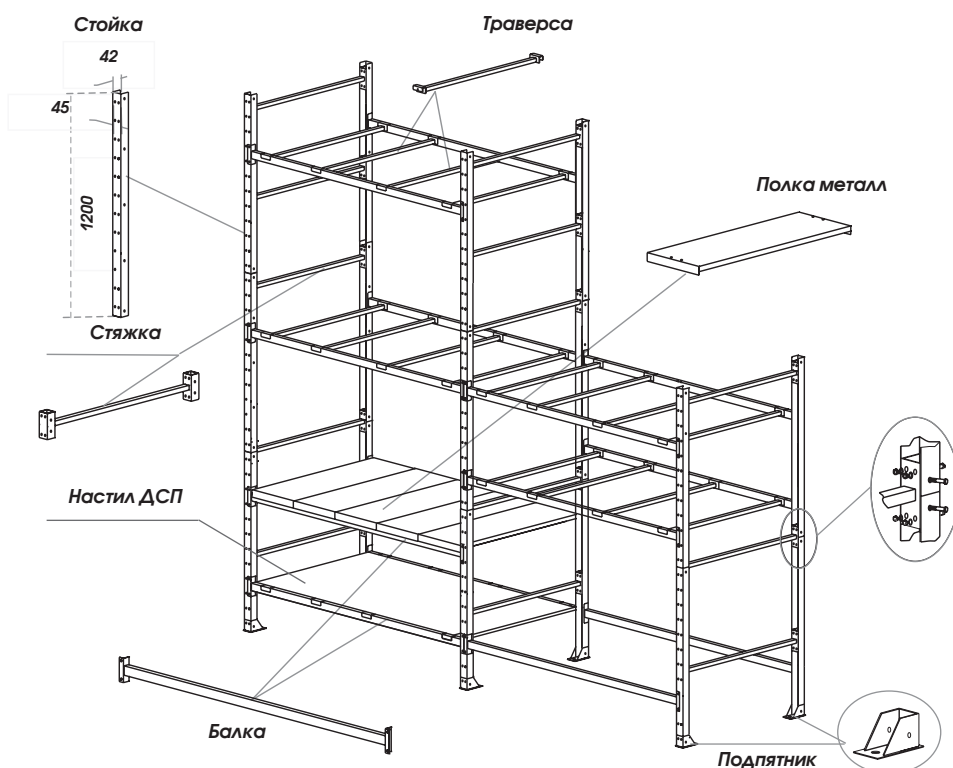

Корпусная мебель



Бук Бавария



Дуб беленый

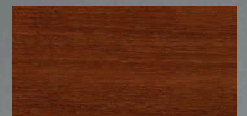

Ноче Мария Луиза

В серии шкафов и стеллажей найдутся различные решения для хранения предметов.

Шкафы на регулируемых ножках /дополнительно/, цоколе, шкафы разной высоты, с дверцами, открытые - все это в разнообразных цветовых вариантах - дадут возможность для создания функционального и индивидуального решения помещения.

Угловые шкафы используются при создании различных конфигураций систем хранения с глубиной 350 мм и позволяют максимально использовать пространство.

Серия представляет собой большую, разнообразную коллекцию, которая будет долго служить вам, позволяя легко дополнить ее новыми элементами хранения.

глубина 350 мм

глубина 500 мм



Шкаф файловый

Д-102

Высота: 674 мм
Ширина: 429 мм
Глубина: 498 мм
Вес: 28,0 кг

Изготовлено из ЛДСП 16 мм. Кромка ПВХ 2 мм и ПВХ 0,45 мм.

2393.-

- Шкаф файловый с 2 ящиками.
- Предназначен для хранения папок формата A4 Pendaflex.

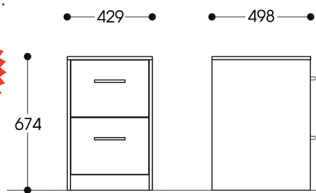

Шкаф файловый

Д-103

Высота: 972 мм
Ширина: 429 мм
Глубина: 498 мм
Вес: 40,0 кг

Изготовлено из ЛДСП 16 мм. Кромка ПВХ 2 мм и ПВХ 0,45 мм.

3408.-

- Шкаф файловый с 3 ящиками.

- Предназначен для хранения папок формата A4 Pendaflex.

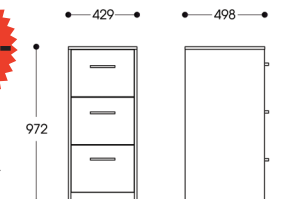

Шкаф книжный

Д-105

Высота: 1936 мм
Ширина: 802 мм
Глубина: 350 мм
Вес: 53,4 кг

Изготовлено из ЛДСП 16 мм. Кромка ПВХ 2 мм и ПВХ 0,45 мм.

5293.-

- Шкаф книжный со стеклянными дверцами, 4 полки.

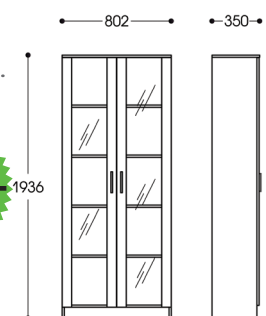

Шкаф книжный

Д-107

Высота: 1936 мм
Ширина: 402 мм
Глубина: 350 мм
Вес: 34,0 кг

Изготовлено из ЛДСП 16 мм. Кромка ПВХ 2 мм и ПВХ 0,45 мм.

3045.-

- Шкаф книжный 4 полки.

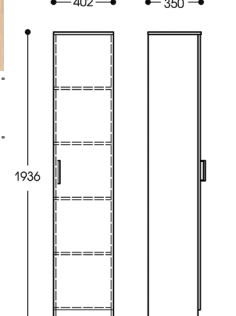

Шкаф книжный

Д-111

Высота: 816 мм
Ширина: 802 мм
Глубина: 350 мм
Вес: 24,0 кг

Изготовлено из ЛДСП 16 мм. Кромка ПВХ 2 мм и ПВХ 0,45 мм.

2465.-

- Шкаф книжный с одной полкой.
- Замок ARMSTRONG

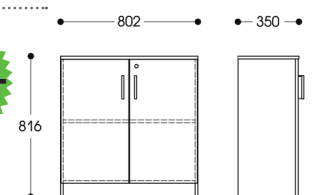

Шкаф книжный

Д-112

Высота: 1168 мм
Ширина: 802 мм
Глубина: 350 мм
Вес: 30,4 кг

Изготовлено из ЛДСП 16 мм. Кромка ПВХ 2 мм и ПВХ 0,45 мм.

3045.-

- Шкаф книжный с открытой полкой. В закрытом отделении 1 съемная полка.
- Замок ARMSTRONG

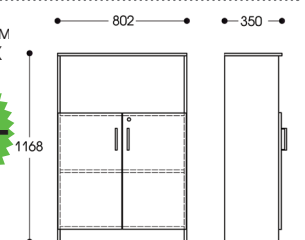

Шкаф книжный А-113

Высота: 1936 мм
 Ширина: 802 мм
 Глубина: 350 мм
 Вес: 54,1 кг
 Изготовлено из ЛДСП 16 мм.
 Кромка ПВХ 2 мм и ПВХ 0,45 мм.

- Шкаф книжный 4 полки.
- Замок ARMSTRONG

5075.-

Шкаф для одежды А-114

Высота: 1936 мм
 Ширина: 802 мм
 Глубина: 500 мм
 Вес: 69,9 кг

5655.-

Изготовлено из ЛДСП 16 мм. Кромка ПВХ 2 мм и ПВХ 0,45 мм.

- Шкаф гардеробный с 2 полками и штангой.
- Замок ARMSTRONG

Шкаф угловой А-115

Высота: 1936 мм
 Ширина: 884 мм
 Глубина: 690 мм
 Вес: 72,0 кг
 Изготовлено из ЛДСП 16 мм.
 Кромка ПВХ 2 мм и ПВХ 0,45 мм.

- Шкаф книжный угловой, 4 съемные полки, дверь — стекло.

6163.-

Шкаф гардеробный угловой А-116

Высота: 1936 мм
 Ширина: 884 мм
 Глубина: 690 мм
 Вес: 70,5 кг
 Изготовлено из ЛДСП 16 мм. Кромка ПВХ 2 мм и ПВХ 0,45 мм.

- Шкаф для одежды, 2 отделения, в одном — 4 полки, во втором — 1 полка, штанга

5510.-

Шкаф гардеробный А-116з

Высота: 1936 мм
 Ширина: 884 мм
 Глубина: 690 мм
 Вес: 75,5 кг
 Изготовлено из ЛДСП 16 мм.
 Кромка ПВХ 2 мм и ПВХ 0,45 мм.

- Шкаф для одежды, 2 отделения, в одном — 4 полки, во втором — 1 полка, штанга.
- Зеркало крепится на дверцу шкафа с лицевой стороны.

6960.-

Шкаф книжный А-117

Высота: 1936 мм
 Ширина: 402 мм
 Глубина: 350 мм
 Вес: 33,6 кг
 Изготовлено из ЛДСП 16 мм.
 Кромка ПВХ 2 мм и ПВХ 0,45 мм.

- Шкаф книжный 4 полки, дверь — стекло

3263.-

Шкаф комбинированный А-118

Высота: 1936 мм
 Ширина: 802 мм
 Глубина: 350 мм
 Вес: 57,0 кг
 Изготовлено из ЛДСП 16 мм. Кромка ПВХ 2 мм и ПВХ 0,45 мм.

- Шкаф с 2 отделениями. Одно отделение под одежду — 1 полка под головные уборы, выдвижная вешалка.
- Во втором отделении 4 полки.
- Замок ARMSTRONG

5510.-

Шкаф книжный А-127

Высота: 1936 мм
 Ширина: 402 мм
 Глубина: 350 мм
 Вес: 28,8 кг
 Изготовлено из ЛДСП 16 мм. Кромка ПВХ 2 мм и ПВХ 0,45 мм.

- Шкаф книжный с 2 отделениями. Верхнее открытое с 2 полками, в закрытом 1 полка.
- Замок ARMSTRONG

2610.-

Шкаф книжный А-129

Высота: 1936 мм
 Ширина: 802 мм
 Глубина: 350 мм
 Вес: 53,6 кг
 Изготовлено из ЛДСП 16 мм. Кромка ПВХ 2 мм и ПВХ 0,45 мм.

- Шкаф книжный с двумя отделениями. В верхнем 2 полки, двери-стекло. В нижнем 1 полка.
- Замок ARMSTRONG

5293.-

Шкаф книжный А-129М

Высота: 1936 мм
 Ширина: 802 мм
 Глубина: 350 мм
 Вес: 52,7 кг
 Изготовлено из ЛДСП 16 мм. Кромка ПВХ 2 мм и ПВХ 0,45 мм.

- Шкаф-витрина, верхнее отделение — 2 полки, двери — стекло. Нижнее отделение — 1 полка.
- Замок ARMSTRONG

5583.-



Шкаф книжный

Д-130

Высота: 1936 мм
 Ширина: 802 мм
 Глубина: 350 мм
 Вес: 43,9 кг

Изготовлено из ЛДСП 16 мм. Кромка ПВХ 2 мм и ПВХ 0,45 мм.

- Шкаф книжный с двумя отделениями. В верхнем 2 полки, в нижнем 1 полка.
- Замок ARMSTRONG

3988.-

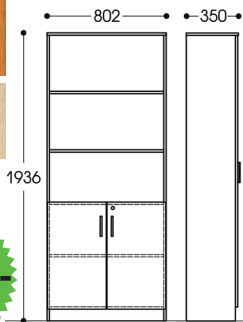
Антресоль к шкафу Д-113
Антресоль к шкафу Д-114Д-133
Д-133М

Высота: 500 мм
 Ширина: 802 мм
 Глубина: 350 мм/500 мм
 Вес: 19,0 кг/24,6 кг

Изготовлено из ЛДСП 16 мм.

Кромка ПВХ 2 мм и ПВХ 0,45 мм.

- Антресоль Д-133 к шкафу Д-113, 1 полка.
- Антресоль Д-133М к шкафу Д-114, 1 полка.
- В комплектации с колесами может использоваться как мобильная тумба.

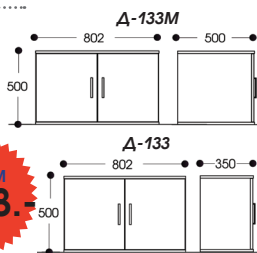
Д-133
1885.-Д-133М
2248.-

Шкаф книжный

Д-134

Высота: 1168 мм
 Ширина: 802 мм
 Глубина: 350 мм
 Вес: 33,6 кг

Изготовлено из ЛДСП 16 мм. Кромка ПВХ 2 мм и ПВХ 0,45 мм.

- Шкаф книжный 2 полки.
- Замок ARMSTRONG

3263.-

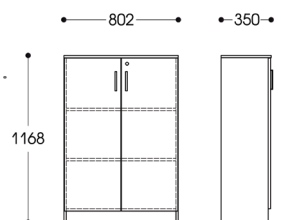

Шкаф книжный

Д-135

Высота: 1542 мм
 Ширина: 802 мм
 Глубина: 350 мм
 Вес: 40,2 кг

Изготовлено из ЛДСП 16 мм. Кромка ПВХ 2 мм и ПВХ 0,45 мм.

- Шкаф книжный с двумя отделениями. Верхнее открытое, в нижнем 2 полки.
- Замок ARMSTRONG

3770.-

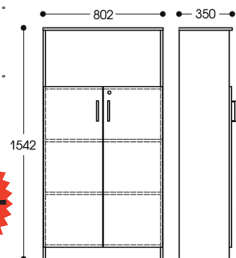

Шкаф книжный

Д-136

Высота: 1936 мм
 Ширина: 802 мм
 Глубина: 350 мм
 Вес: 47,1 кг

Изготовлено из ЛДСП 16 мм. Кромка ПВХ 2 мм и ПВХ 0,45 мм.

- Шкаф книжный с 2-мя открытыми полками.
- В закрытом отделении 2 съемные полки.
- Замок ARMSTRONG

4350.-

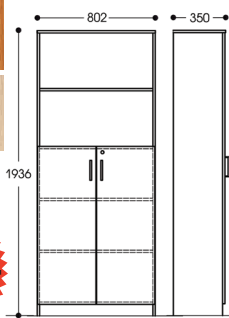

Стеллаж

Д-303

Высота: 1936 мм
 Ширина: 802 мм
 Глубина: 350 мм
 Вес: 37,5 кг

Изготовлено из ЛДСП 16 мм. Кромка ПВХ 2 мм и ПВХ 0,45 мм.

- Стеллаж открытый с задней стенкой.
- 3 съемные полки и 1 стационарная.

3118.-

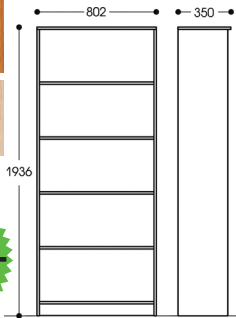

Стеллаж

Д-303М

Высота: 1936 мм
 Ширина: 802 мм
 Глубина: 330 мм
 Вес: 32,6 кг

Изготовлено из ЛДСП 16 мм. Кромка ПВХ 2 мм и ПВХ 0,45 мм.

- Стеллаж открытый без задней стенки.
- 3 съемные полки и 1 стационарная.

2828.-

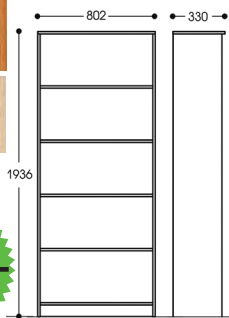

Стеллаж угловой

Д-315

Высота: 1936 мм
 Ширина: 330 мм
 Глубина: 330 мм
 Вес: 20,5 кг

Изготовлено из ЛДСП 16 мм. Кромка ПВХ 2 мм и ПВХ 0,45 мм.

- Стеллаж угловой с 5 полками.

2393.-

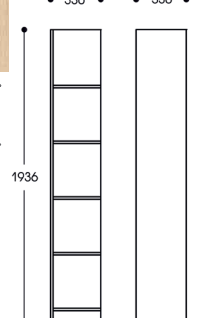

Стеллаж угловой

Д-315/1

Высота: 1542 мм
 Ширина: 330 мм
 Глубина: 330 мм
 Вес: 15,0 кг

Изготовлено из ЛДСП 16 мм. Кромка ПВХ 0,45 мм.

- Стеллаж угловой с 4 полками.

2103.-

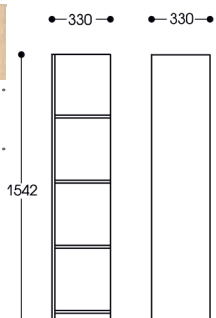

Стеллаж угловой

Д-315/2

Высота: 1168 мм
 Ширина: 330 мм
 Глубина: 330 мм
 Вес: 11,3 кг

Изготовлено из ЛДСП 16 мм. Кромка ПВХ 0,45 мм.

- Стеллаж угловой с 3 полками.

1885.-

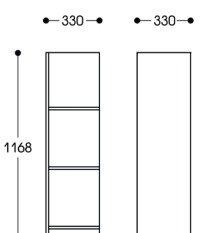

Корпусная мебель для офиса
глубина 350 мм

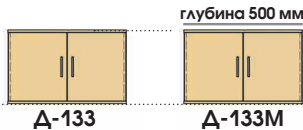

глубина 500 мм

500

Шкафы и стеллажи книжные

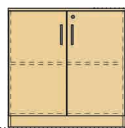

Д-111

816

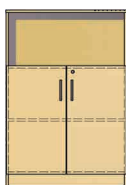

Д-112



Д-134

1168

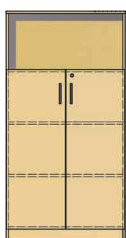

Д-135

1542

глубина 330 мм

Шкафы гардеробные

глубина 500 мм



Д-303М

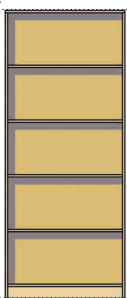

Д-303

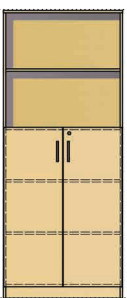

Д-136

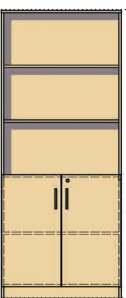

Д-130



Д-113

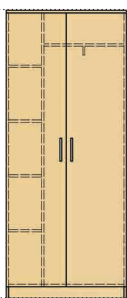

Д-118



Д-114



Д-105



Д-129

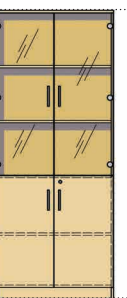

Д-129М

1936

Шкафы книжные

Стеллажи открытые угловые

глубина 330 мм



Д-127



Д-117



Д-107



Д-315



Д-315/1



Д-315/2

1936

1542

1168

Шкафы угловые

глубина 690 мм



Д-115

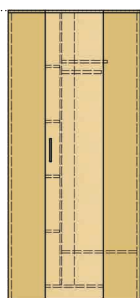

Д-116

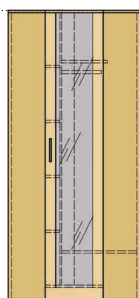

Д-116з

1936

**Стеллаж поворотный Д-340/2(680)**

Высота: 922 мм
Диаметр: 680 мм
Вес: 24,5 кг



Изготовлено из ЛДСП 16 мм. Кромка ПВХ 2 мм.

- Стеллаж поворотный с 2 полками.
- Используется для хранения папок А4.
- Благодаря роликам стеллаж становится мобильным.

5438.-**Стеллаж поворотный Д-340/3(680)**

Высота: 1288 мм
Диаметр: 680 мм
Вес: 34,5 кг



Изготовлено из ЛДСП 16 мм. Кромка ПВХ 2 мм.

- Стеллаж поворотный с 3 полками.
- Используется для хранения папок А4.
- Благодаря роликам стеллаж становится мобильным.

7468.-

Стеллаж поворотный сохранит ценное пространство помещения. Полки стеллажа вращаются в обоих направлениях независимо друг от друга, что обеспечивает легкий доступ к документам одновременно нескольким людям.

**Крышка к поворотным стеллажам Д-341(680)**

Высота: 16 мм
Диаметр: 680 мм
Вес: 5,5 кг

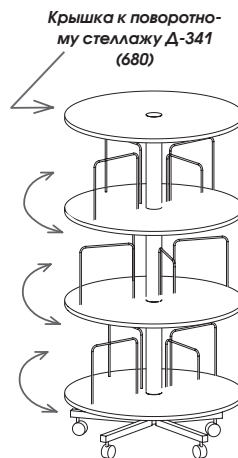

Изготовлено из ЛДСП 16 мм. Кромка ПВХ 2 мм.

1378.-

Столы письменные

**Стол письменный Д-201**

Высота: 750 мм
Ширина: 1400 мм
Глубина: 600 мм
Вес: 54,5 кг



Столешница ЛДСП 16 мм, кромка ПВХ 2 мм. Каркас ЛДСП 16 мм, кромка ПВХ 0,45 мм.

Столешница 16мм

- Письменный стол имеет рабочую поверхность размером 1400 x 600 мм.
- Снабжен нишей под системный блок и тумбой с 3 выдвижными ящиками и открытой полкой. Стол укомплектован выдвижной полкой для клавиатуры.

4713.-**Стол письменный Д-203**

Высота: 750 мм
Ширина: 1200 мм
Глубина: 600 мм
Вес: 22,5 кг



Столешница ЛДСП 16 мм, кромка ПВХ 2 мм. Каркас ЛДСП 16 мм, кромка ПВХ 0,45 мм.

Столешница 16мм

- Письменный стол имеет рабочую поверхность размером 1200 x 600 мм, дополненный подкатной тумбой (см. стр. 29), станет удобной, функциональной и недорогой моделью письменного стола.

1668.-**Стол письменный Д-204**

Высота: 750 мм
Ширина: 1200 мм
Глубина: 600 мм
Вес: 39,5 кг



Столешница ЛДСП 16 мм, кромка ПВХ 2 мм. Каркас ЛДСП 16 мм, кромка ПВХ 0,45 мм.

Столешница 16мм

- Письменный стол имеет рабочую поверхность размером 1200 x 600 мм. Снабжен тумбой с 3 выдвижными ящиками и открытой полкой.

3190.-**Стол компьютерный Д-205**

Высота: 750 мм
Ширина: 960 мм
Глубина: 600 мм
Вес: 26,5 кг



Столешница ЛДСП 16 мм, кромка ПВХ 2 мм. Каркас ЛДСП 16 мм, кромка ПВХ 0,45 мм.

Столешница 16мм

- Компьютерный стол достаточно компактен (ширина столешницы 960 мм).
- Стол имеет нишу под системный блок и выдвижную полку под клавиатуру.

2175.-**Стол письменный Д-207**

Высота: 750 мм
Ширина: 1200 мм
Глубина: 600 мм
Вес: 30,7 кг



Столешница ЛДСП 16 мм, кромка ПВХ 2 мм. Каркас ЛДСП 16 мм, кромка ПВХ 0,45 мм.

Столешница 16мм

- Письменный стол имеет рабочую поверхность размером 1200 x 600 мм.
- Снабжен тумбой с открытой полкой и отделением с дверцей.

2610.-**Стол письменный Д-211**

Высота: 750 мм
Ширина: 1600 мм
Глубина: 600 мм
Вес: 60,6 кг



Столешница ЛДСП 16 мм, кромка ПВХ 2 мм. Каркас ЛДСП 16 мм, кромка ПВХ 0,45 мм.

Столешница 16мм

- Письменный стол с рабочей поверхностью 1600 x 600 мм.
- Имеет 2 тумбы с 3 выдвижными ящиками в каждой и открытой полкой.

5945.-



Столешица 16мм

- Письменный двухтумбовый стол с рабочей поверхностью 1600 x 600 мм.
- Правая тумба с 3 выдвижными ящиками и открытой полкой.
- Левая тумба с открытой полкой и отделением с дверцей, замок Armstrong. Внутри полка, перемещаемая по высоте.

Стол письменный

А-212

Высота: 750 мм
 Ширина: 1600 мм
 Глубина: 600 мм
 Вес: 59,7 кг

Столешица ЛДСП 16 мм, кромка ПВХ 2 мм. Каркас ЛДСП 16 мм, кромка ПВХ 0,45 мм.

5438.-



Столешица 16мм

- Стол имеет рабочую поверхность размером 1000 x 550 мм.
- Используется в качестве фронтальной приставки к рабочему столу для организации места переговоров.

Стол приставной

А-213

Высота: 656 мм
 Ширина: 1000 мм
 Глубина: 550 мм
 Вес: 18,0 кг

Столешица ЛДСП 16 мм, кромка ПВХ 2 мм. Каркас ЛДСП 16 мм, кромка ПВХ 0,45 мм.

1668.-



Столешица 22мм

- Стол имеет рабочую поверхность размером 754 x 700 мм.
- Дополненный выдвижной полкой, станет компактным компьютерным столом.
- Можно использовать в качестве приставки к рабочему столу, для увеличения рабочего места.

Стол приставной

А-214

Высота: 750 мм
 Ширина: 754 мм
 Глубина: 700 мм
 Вес: 21,0 кг

Столешица ЛДСП 22 мм, кромка ПВХ 2 мм. Каркас ЛДСП 16 мм, кромка ПВХ 0,45 мм.

1740.-



Столешица 22мм

- Стол имеет рабочую поверхность размером 1600 x 700 мм, дополненный подкатной тумбой (см. стр. 29) станет удобной, функциональной моделью письменного стола.

Стол письменный

А-216

Высота: 750 мм
 Ширина: 1600 мм
 Глубина: 700 мм
 Вес: 35,0 кг

Столешица ЛДСП 22 мм, кромка ПВХ 2 мм. Каркас ЛДСП 16 мм, кромка ПВХ 0,45 мм.

2610.-



Столешица 22мм

- Стол имеет рабочую поверхность размером 1400 x 700 мм, дополненный подкатной тумбой (см. стр. 29) станет удобной, функциональной моделью письменного стола.

Стол письменный

А-216М

Высота: 750 мм
 Ширина: 1400 мм
 Глубина: 700 мм
 Вес: 33,0 кг

Столешица ЛДСП 22 мм, кромка ПВХ 2 мм. Каркас ЛДСП 16 мм, кромка ПВХ 0,45 мм.

2320.-



Столешица 22мм

- Стол имеет рабочую поверхность размером 1200 x 700 мм, дополненный подкатной тумбой (см. стр. 29) станет удобной, функциональной моделью письменного стола.

Стол письменный

А-217

Высота: 750 мм
 Ширина: 1200 мм
 Глубина: 700 мм
 Вес: 28,6 кг

Столешица ЛДСП 22 мм, кромка ПВХ 2 мм. Каркас ЛДСП 16 мм, кромка ПВХ 0,45 мм.

2175.-



Столешица 22мм

- Стол эргономичный.
- Дополненный приставной тумбой (см. стр. 29) станет удобной, функциональной моделью письменного стола.

Стол эргономичный

А-222 ПР/Л

Высота: 750 мм
 Ширина: 1200 мм
 Глубина: 1200 мм
 Вес: 36,0 кг

Столешица ЛДСП 22 мм, кромка ПВХ 2 мм. Каркас ЛДСП 16 мм, кромка ПВХ 0,45 мм.

3190.-



Столешица 22мм

- Стол эргономичный.
- Дополненный приставной тумбой (см. стр. 29) станет удобной, функциональной моделью письменного стола.

Стол эргономичный

А-223 ПР/Л

Высота: 750 мм
 Ширина: 1400 мм
 Глубина: 900 мм
 Вес: 35,0 кг

Столешица ЛДСП 22 мм, кромка ПВХ 2 мм. Каркас ЛДСП 16 мм, кромка ПВХ 0,45 мм.

2755.-



Столешица 22мм

- Стол эргономичный, двухтумбовый, с выдвижной полкой для клавиатуры.
- Левая тумба имеет выдвижной ящик и нишу под системный блок, правая тумба оборудована 4 выдвижными ящиками.

Стол эргономичный

А-225М

Высота: 750 мм
 Ширина: 1350 мм
 Глубина: 1350 мм
 Вес: 69,0 кг

Столешица ЛДСП 22 мм, кромка ПВХ 2 мм. Каркас ЛДСП 16 мм, кромка ПВХ 0,45 мм.

6743.-



Столешица 16мм

- Стол эргономичный. Имеет выдвижную полку для клавиатуры и отделение для системного блока.
- Дополненный приставной тумбой (см. стр. 29) станет удобной, функциональной моделью письменного стола.

Стол эргономичный

А-226 ПР/Л

Высота: 750 мм
 Ширина: 1400 мм
 Глубина: 702 мм
 Вес: 35,0 кг

Столешица ЛДСП 16 мм, кромка ПВХ 2 мм. Каркас ЛДСП 16 мм, кромка ПВХ 0,45 мм.

3045.-



Столешица 16мм

- Письменный эргономичный стол, правостороннее исполнение.
- Можно дополнить подкатной тумбой (см. стр. 29).

Стол эргономичный Д-227ПР/Л

Высота: 750 мм
 Ширина: 1400 мм
 Глубина: 702 мм
 Вес: 27,0 кг

Столешица ЛДСП 16 мм, кромка ПВХ 2 мм. Каркас ЛДСП 16 мм, кромка ПВХ 0,45 мм.

2393.-



Столешица 16мм

- Стол эргономичный.
- Дополненный приставной тумбой (см. стр. 29), станет удобной, функциональной моделью письменного стола.

2175.-

Стол эргономичный Д-228 ПР/Л

Высота: 750 мм
 Ширина: 1200 мм
 Глубина: 702 мм
 Вес: 24,5 кг

Столешица ЛДСП 16 мм, кромка ПВХ 2 мм. Каркас ЛДСП 16 мм, кромка ПВХ 0,45 мм.

Коллекция «Техно»



Столешица 22мм

- Письменный стол имеет рабочую поверхность размером 1600 x 700 мм.
- Оборудован экраном.

3118.-

Стол письменный Д-231

Высота: 750 мм
 Ширина: 1600 мм
 Глубина: 700 мм
 Вес: 26,0 кг

Столешица ЛДСП 22 мм. Кромка ПВХ 2 мм.

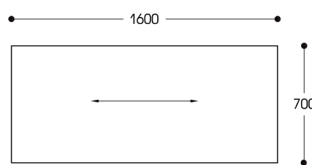

Столешица 22мм

- Угловой сектор. Оборудован экраном.
- Соединив его со столом Д-231 и приставным столом Д-233, получим полноценное рабочее место.

1740.-

Сектор к столам Д-231, Д-233

Высота: 750 мм
 Ширина: 700 мм
 Глубина: 700 мм
 Вес: 10,0 кг

Столешица ЛДСП 22 мм. Кромка ПВХ 2 мм.

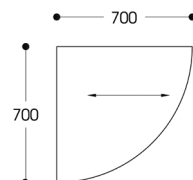

Столешица 22мм

- Письменный стол имеет рабочую поверхность размером 700 x 700 мм.
- Оборудован экраном.

2175.-

Стол приставной Д-233

Высота: 750 мм
 Ширина: 700 мм
 Глубина: 700 мм
 Вес: 13,7 кг

Столешица ЛДСП 22 мм. Кромка ПВХ 2 мм.

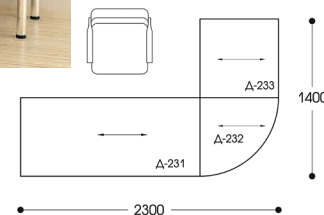
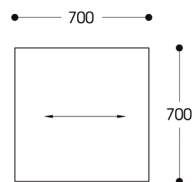

Коллекция «Диалог»



Столешица 22мм

- Стол имеет рабочую поверхность 1300x800 мм.
- По желанию комплектуется экраном.
- Экран представляет собой перфорированный стальной лист с полимерным покрытием.

3698.-

Стол письменный Д-238

Высота: 750 мм
 Ширина: 1300 мм
 Глубина: 800 мм
 Вес: 33,6 кг

Каркас - труба профильная, с полимерным покрытием. Столешица ЛДСП 22 мм. Кромка ПВХ 2 мм.

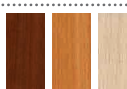
Экран к Д-238

Высота: 380 мм
 Длина: 1040 мм
 Глубина: 60 мм
 Вес: 2,4 кг

S 0,8

405.-



Столешица 22мм

- Стол имеет рабочую поверхность 1600x800 мм.
- Может использоваться как стол для переговоров.
- По желанию комплектуется экраном.
- Экран представляет собой перфорированный стальной лист с полимерным покрытием.

4640.-

Стол Д-238/1

Высота: 750 мм
 Ширина: 1600 мм
 Глубина: 800 мм
 Вес: 39,0 кг

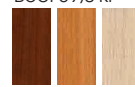

Каркас - труба профильная, с полимерным покрытием. Столешица ЛДСП 22 мм. Кромка ПВХ 2 мм.

Экран к Д-238/1

Высота: 380 мм
 Длина: 1376 мм
 Глубина: 60 мм
 Вес: 3,8 кг

S 0,8

523.-



Стол Д-238/2

Высота: 750 мм
 Ширина: 2200 мм
 Глубина: 800 мм
 Вес: 49,0 кг



Столешица 22мм

Каркас- труба профильная, с полимерным покрытием.
 Столешица ЛДСП 22 мм. Кромка ПВХ 2 мм.

- Стол имеет рабочую поверхность 2200x800 мм.
- Используется как стол для переговоров.

5003.-



Стол журнальный Д-239

Высота: 520 мм
 Ширина: 850 мм
 Глубина: 550 мм
 Вес: 18,8 кг



Столешица 22мм

Каркас- труба профильная, с полимерным покрытием.
 Столешица ЛДСП 22 мм.
 Кромка ПВХ 2 мм.

- Стол журнальный имеет рабочую поверхность 850x550 мм.

2610.-



Стол приставной Д-240

Высота: 665 мм
 Ширина: 850 мм
 Глубина: 550 мм
 Вес: 20,4 кг



Столешица 22мм

Каркас- труба профильная, с полимерным покрытием.
 Столешица ЛДСП 22 мм.
 Кромка ПВХ 2 мм.

- Стол имеет рабочую поверхность 850x550 мм. Используется как приставной стол к столам Д-238 и Д-238/1 для увеличения рабочего пространства. Также может использоваться как журнальный стол.

2610.-



Коллекция «Домашний кабинет»

Серия мебели «Домашний кабинет» решена в одной стилистике и прекрасно сочетается друг с другом. Мы предлагаем Вам разнообразные стеллажи, письменный и компьютерный столы.

В наше время компьютер является одним из основных инструментов в работе. Поэтому компьютерная техника играет важную роль при планировании помещения. Предлагаемый нами компьютерный стол является удачным решением для дома, офисов, коворкинг-центров, т.к. имеет небольшие размеры, оснащён выдвижной полкой для клавиатуры, и колёсами, что делает его очень мобильным. И в любой момент можно поменять своё место, обить столы в группы для совместной деятельности или отделиться для индивидуальной работы. Письменный стол на металлокаркасе имеет фронтальную панель, которая не позволяет упасть канцелярским принадлежностям. Стеллажи, открытые, как и столы на металлокаркасе, имеют боковые перекладины и задние панели, которые предотвращают падение папок, книг и различной документации.



Стол письменный Д-248

Высота: 855 мм
 Ширина: 1200 мм
 Глубина: 590 мм
 Вес: 23,0 кг



Столешица 22мм

Каркас- труба профильная 25x25 мм, с полимерным покрытием.
 Столешица ЛДСП 22 мм.
 Кромка ПВХ 2 мм.

- Стол письменный на металлокаркасе имеет фронтальную панель, исключающую падение мелких предметов. Современное решение для дома и офиса.

2465.-

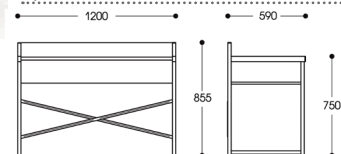

Стол компьютерный Д-249

Высота: 750 мм
 Ширина: 650 мм
 Глубина: 490 мм
 Вес: 11,3 кг



Каркас- труба профильная, с полимерным покрытием. Столешица ЛДСП 16 мм. Кромка ПВХ 0,45 мм.

Столешица 16мм

1595.-

- Стол имеет рабочую поверхность 650x490 мм. Стол укомплектован выдвижной полкой для клавиатуры.
- Очень компактен. Идеально впишется в любой интерьер.

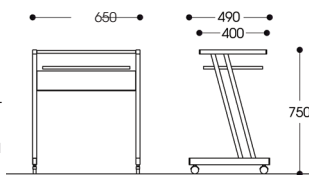

Стеллаж Д-342

Высота: 1280 мм
 Ширина: 650 мм
 Глубина: 300 мм
 Вес: 18,9 кг



Каркас- труба профильная, с полимерным покрытием.
 Кромка ПВХ 2 мм.

- Стеллаж открытый на металлокаркасе.
- 4 полки. Современное решение для дома и офиса.

2465.-



Стеллаж Д-343

Высота: 1630 мм
 Ширина: 650 мм
 Глубина: 300 мм
 Вес: 23,1 кг



Каркас- труба профильная, с полимерным покрытием.
 ЛДСП 16 мм.
 Кромка ПВХ 2 мм.

- Стеллаж открытый на металлокаркасе, 5 полок.

3045.-

- Современное решение для дома и офиса.

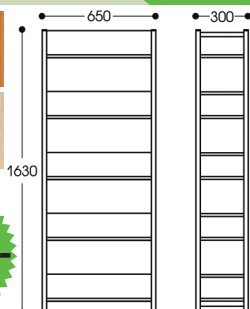

Стеллаж Д-344

Высота: 580 мм
 Ширина: 650 мм
 Глубина: 300 мм
 Вес: 9,9 кг



Каркас- труба профильная, с полимерным покрытием. ЛДСП 16 мм. Кромка ПВХ 2 мм.

- Стеллаж открытый на металлокаркасе, 2 полки.
- Современное решение для дома и офиса.

1160.-

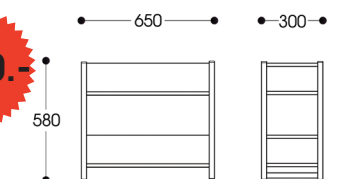

Стол� эргономичные
толщина столешницы 16 мм.

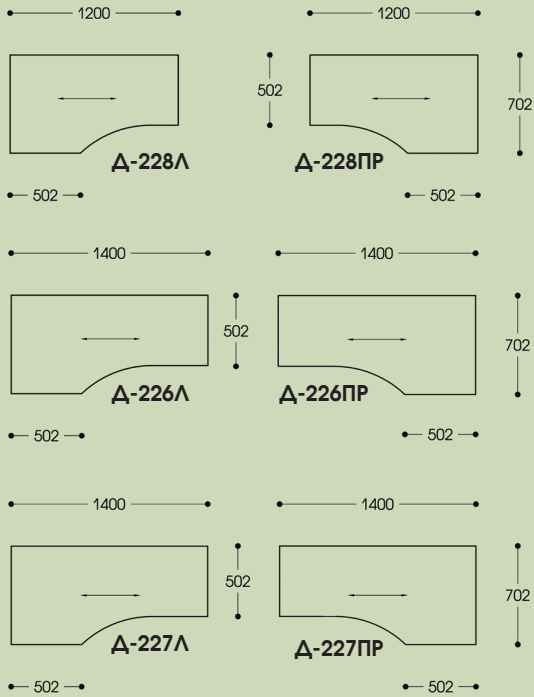

толщина столешницы 22 мм.

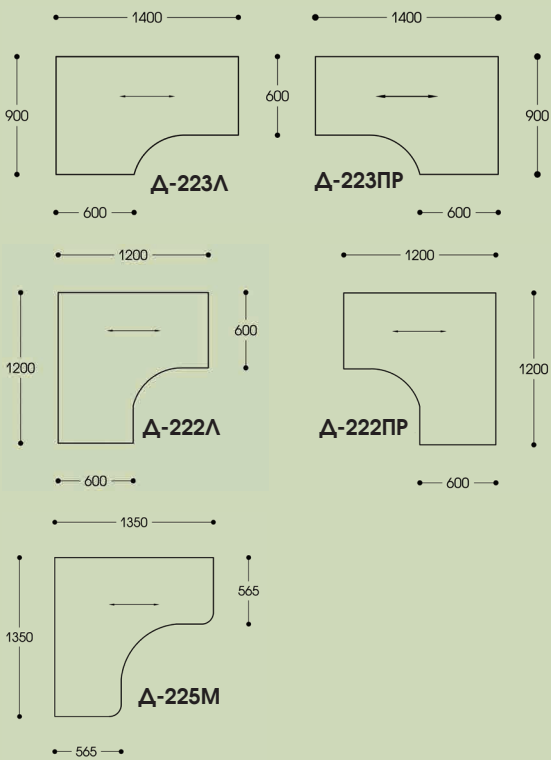

Стол�
толщина столешницы 22 мм.

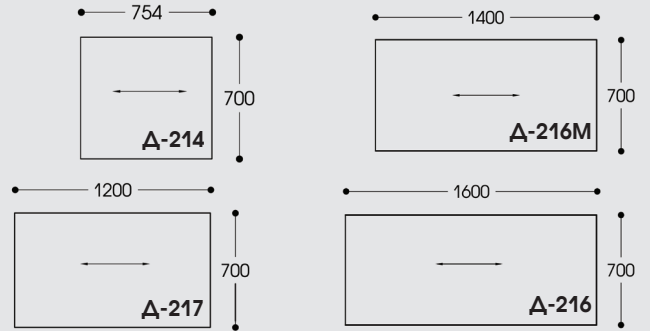

Стол�
толщина столешницы 16 мм.

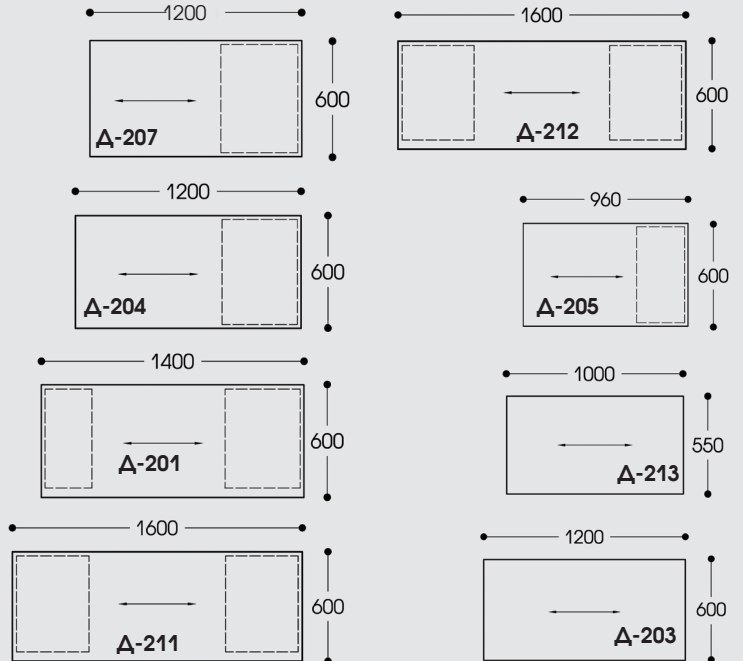

Тумбы мобильные глубина 464 мм.

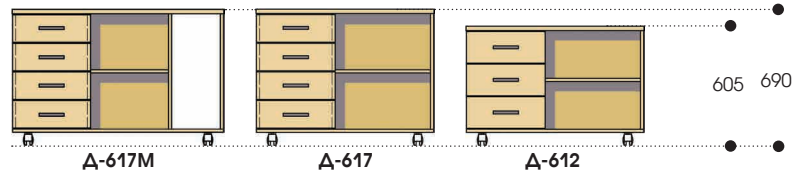
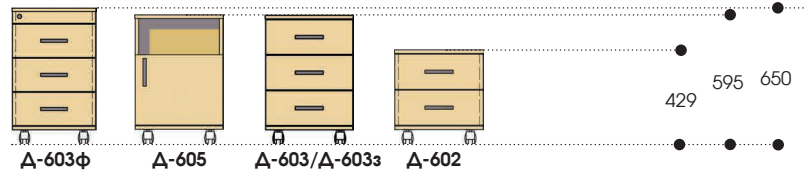

Тумбы приставные

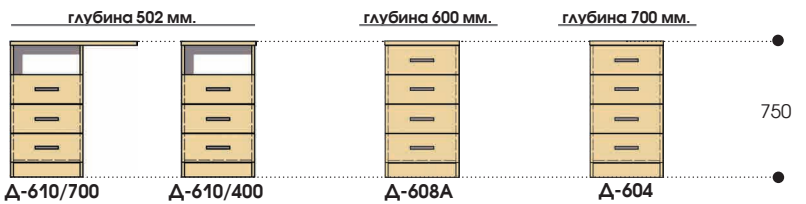

Сектора, толщина столешницы 16 мм

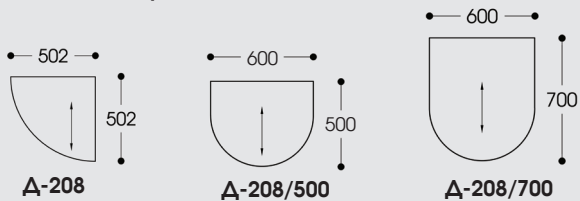

Сектора, толщина столешницы 22 мм

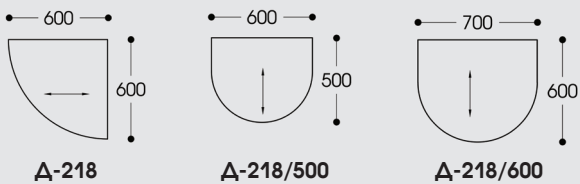

Модель тумбы приставной	Модель стола письменного													
	Д-214	Д-216	Д-216М	Д-217	Д-222ПР	Д-222Л	Д-223ПР	Д-223Л	Д-226ПР	Д-226Л	Д-227ПР	Д-227Л	Д-228ПР	Д-228Л
Д-604	•	•	•	•										
Д-608А					•	•	•	•						
Д-610/400									•	•	•	•	•	•
Д-610/700									•	•	•	•	•	•



Тумба мобильная Д-602

Высота: 429 мм
 Ширина: 404 мм
 Глубина: 464 мм
 Вес: 17,0 кг

ЛДСП 16 мм, кромка ПВХ 2 мм, кромка ПВХ 0,45 мм.

1668.-



- Тумба с 2 ящиками. Используется в качестве подкатной тумбы к письменным столам.



Тумба мобильная Д-603

Высота: 595 мм
 Ширина: 404 мм
 Глубина: 464 мм
 Вес: 23,5 кг

ЛДСП 16 мм, кромка ПВХ 2 мм, кромка ПВХ 0,45 мм.

2393.-



- Тумба с 3 ящиками.
- Используется в качестве подкатной тумбы к письменным столам.



Тумба мобильная Д-603з

Высота: 595 мм
 Ширина: 404 мм
 Глубина: 464 мм
 Вес: 23,5 кг

ЛДСП 16 мм, кромка ПВХ 2 мм, кромка ПВХ 0,45 мм.

2538.-



- Тумба с 3 ящиками, замок ARMSTRONG на верхнем ящике. Используется в качестве подкатной тумбы.



Тумба мобильная Д-603ф

Высота: 650 мм
 Ширина: 404 мм
 Глубина: 464 мм
 Вес: 25,8 кг

ЛДСП 16 мм, кромка ПВХ 2 мм, кромка ПВХ 0,45 мм.

2755.-



- Тумба с центральным замком ARMSTRONG, для одновременного запирания всех выдвижных ящиков.



Тумба приставная Д-604

Высота: 750 мм
 Ширина: 404 мм
 Глубина: 700 мм
 Вес: 31,5 кг

ЛДСП 22 мм, ЛДСП 16 мм, кромка ПВХ 2 мм, кромка ПВХ 0,45 мм.

3118.-

Столешница 22мм



- Тумба с 4 ящиками. Подходит к письменным столам Д-214, Д-216, Д-216 М, Д-217.



Тумба мобильная Д-605

Высота: 595 мм
 Ширина: 404 мм
 Глубина: 464 мм
 Вес: 15,5 кг

ЛДСП 16 мм, кромка ПВХ 2 мм, кромка ПВХ 0,45 мм.

1668.-



- Тумба с открытой полкой и отделением с дверцей.



Тумба приставная Д-608А

Высота: 750 мм
 Ширина: 404 мм
 Глубина: 600 мм
 Вес: 31,0 кг

ЛДСП 22 мм, ЛДСП 16 мм, кромка ПВХ 2 мм, кромка ПВХ 0,45 мм.

2900.-

Столешница 22мм



- Тумба с 4 ящиками. Подходит к письменным столам Д-222ПР, Д-222Л, Д-223ПР, Д-223Л.



Тумба приставная Д-610/400

Высота: 750 мм
 Ширина: 402 мм
 Глубина: 502 мм
 Вес: 27,5 кг

ЛДСП 16 мм, кромка ПВХ 2 мм, кромка ПВХ 2 мм, кромка ПВХ 0,45 мм.

2610.-

Столешница 16мм



- Тумба с 3 ящиками и открытой полкой. Подходит к письменным столам Д-226 Л, Д-226ПР, Д-227 Л, Д-227ПР, Д-228 Л, Д-228ПР.



Столешица 16мм

- Тумба с 3 ящиками. Подходит к письменным столам Д-226 Л, Д-226ПР, Д-227 Л, Д-227ПР, Д-228 Л, Д-228ПР.

Тумба приставная Д-610/700

Высота: 750 мм
Ширина: 700 мм
Глубина: 502 мм
Вес: 29,5 кг

ЛДСП 16 мм, кромка ПВХ 2 мм, кромка ПВХ 0,45 мм.

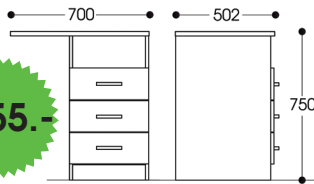

2755.-



Столешица 22мм

3625.-

- Тумба с 3 ящиками, 1 отделение с полкой.
- Может использоваться как в качестве подкатной тумбы к письменным столам, так и в качестве тумбы под оргтехнику.

Тумба мобильная Д-612

Высота: 605 мм
Ширина: 904 мм
Глубина: 464 мм
Вес: 38,8 кг

ЛДСП 22 мм, ЛДСП 16 мм, кромка ПВХ 2 мм, кромка ПВХ 0,45 мм.

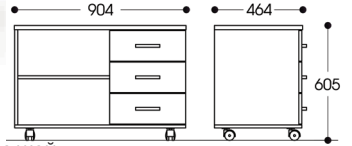

Столешица 22мм

- Тумба с 4 ящиками, 1 отделение с полкой.
- Может использоваться как в качестве подкатной тумбы к письменным столам, так и в качестве тумбы под оргтехнику.

4060.-

Тумба мобильная Д-617

Высота: 690 мм
Ширина: 904 мм
Глубина: 464 мм
Вес: 40,4 кг

ЛДСП 22 мм, ЛДСП 16 мм, кромка ПВХ 2 мм, кромка ПВХ 0,45 мм.

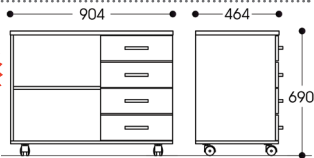

Столешица 22мм

4640.-

- Может использоваться как в качестве подкатной тумбы к письменным столам, так и в качестве тумбы под оргтехнику.

Тумба мобильная Д-617М

Высота: 690 мм
Ширина: 1086 мм
Глубина: 464 мм
Вес: 48,0 кг

ЛДСП 22 мм, ЛДСП 16 мм, кромка ПВХ 2 мм, кромка ПВХ 0,45 мм.

- Тумба с 4 ящиками, отделение под системный блок, отделение с полкой.

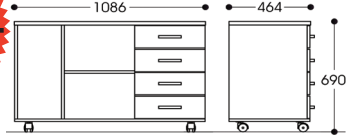

Столешица 16мм

- Тумба для ТВ на колесах, 1 полка

2175.-

Тумба для ТВ Д-618

Высота: 520 мм
Ширина: 1100 мм
Глубина: 420 мм
Вес: 22,0 кг

ЛДСП 16 мм, кромка ПВХ 2 мм, кромка ПВХ 0,45 мм.

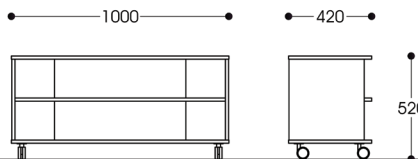

Столешица 22мм

- Тумба для ТВ на колесах, 1 полка

2320.-

Тумба для ТВ Д-601

Высота: 605 мм
Ширина: 900 мм
Глубина: 450 мм
Вес: 24,0 кг

ЛДСП 22 мм, кромка ПВХ 2 мм, кромка ПВХ 0,45 мм.

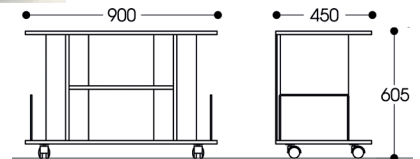

Комплекующие к письменным столам



Ножка-опора для сектора П-10

Высота: 710 мм
Диаметр: 60 мм
Вес: 1,1 кг

Материал сталь, покрытие хром.

- Металлическая опора для сектора с крепежной платформой. Регулировка по высоте до 28 мм.

611.-



Сектор Д-208

Толщина: 16 мм
Ширина: 502 мм
Глубина: 502 мм
Вес: 2,5 кг

ЛДСП 16 мм, кромка ПВХ 2 мм.

- Сектор подходит к столам Д-226Л, Д-226ПР, Д-227Л, Д-227ПР, Д-228Л, Д-228ПР.

725.-

Столешица 16мм



Столешица 16мм

Сектор Д-208/500

Толщина: 16 мм
Ширина: 600 мм
Глубина: 500 мм
Вес: 2,5 кг

ЛДСП 16 мм, кромка ПВХ 2 мм.

- Сектор подходит к столам Д-201, Д-203, Д-204, Д-205.

798.-



Столешица 16мм

Сектор Д-208/700

Толщина: 16 мм
Ширина: 600 мм
Глубина: 700 мм
Вес: 5,0 кг

ЛДСП 16 мм, кромка ПВХ 2 мм.

- Сектор подходит к столам Д-201, Д-203, Д-204, Д-205.

943.-

Комплектация рабочего места (стол+ сектор)

Модель сектора	Модель стола письменного													
	Д-201	Д-203	Д-204	Д-205	Д-207	Д-214	Д-216	Д-216М	Д-217	Д-222ПР/Л	Д-223ПР-Л	Д-226ПР/Л	Д-227ПР/Л	Д-228ПР/Л
Д-208												●	●	●
Д-208/500	●	●	●	●	●									
Д-208/700	●	●	●	●	●									
Д-218										●	●			
Д-218/500										●	●			
Д-218/600						●	●	●	●					
Д-218/700						●	●	●	●					
Д-218/1400						●	●	●	●					



Сектор Д-218

Толщина: 22 мм
 Ширина: 600 мм
 Глубина: 600 мм
 Вес: 4,6 кг

ЛДСП 22 мм, кромка ПВХ 2 мм.

- Сектор подходит к столам Д-222ПР/Л, Д-223ПР/Л.

798.-

Столешица 22мм



Сектор Д-218/500

Толщина: 22 мм
 Ширина: 600 мм
 Глубина: 500 мм
 Вес: 4,4 кг

ЛДСП 22 мм, кромка ПВХ 2 мм.

- Сектор подходит к столам Д-222ПР/Л, Д-223ПР/Л.

1088.-

Столешица 22мм



Сектор Д-218/600

Толщина: 22 мм
 Ширина: 700 мм
 Глубина: 600 мм
 Вес: 6,0 кг

ЛДСП 22 мм, кромка ПВХ 2 мм.

- Сектор подходит к столам Д-214, Д-216, Д-216М, Д-217.

1233.-

Столешица 22мм



Сектор Д-218/700

Толщина: 22 мм
 Ширина: 700 мм
 Глубина: 700 мм
 Вес: 6,2 кг

ЛДСП 22 мм, кромка ПВХ 2 мм.

- Сектор подходит к столам Д-214, Д-216, Д-216М, Д-217.

1378.-

Столешица 22мм



Сектор Д-218/1400

Толщина: 22 мм
 Ширина: 1400 мм
 Глубина: 700 мм
 Вес: 14,0 кг

ЛДСП 22 мм, кромка ПВХ 2 мм.

- Сектор подходит к столам Д-214, Д-217, Д-216М, Д-216.

1595.-

Столешица 22мм



Подставка под системный блок Д-505

Высота: 300 мм
 Ширина: 270 мм
 Глубина: 450 мм
 Вес: 3,0 кг

ЛДСП 22 мм, кромка ПВХ 2 мм.

- Мобильная подставка под системный блок. Может использоваться с любыми вариантами рабочих мест. Позволяет осуществлять легкий доступ к задней панели системного блока.

508.-



Для формирования подходящего стола для конференц зала воспользуйтесь столами **Д-217** (750x1200x700, **2118.-**), **Д-216М** (750x1400x600, **2149.-**), **Д-216** (750x1600x700, **2443.-**) см. стр 27 и сектором **Д-218/1400** (16x1400x700, **1494.-**) стр.33

- 01. **Д-226Л стол эргономичный.** 750x1400x702 мм. (см. стр. 27). **3045.-**
- 02. **Д-610/700 тумба приставная.** 750x700x502 мм. (см. стр. 32). **2755.-**

- 03. **Д-208 сектор.** 16x502x502 мм. (см. стр. 32). **725.-**
- 04. **Д-223ПР/Л стол эргономичный.** 750x1400x900 мм. (см. стр. 27). **2755.-**
- 05. **Д-608А тумба приставная.** 750x404x600 мм. (см. стр. 31). **2900.-**
- 06. **Д-218 сектор.** 16x600x600. (см. стр. 33). **798.-**

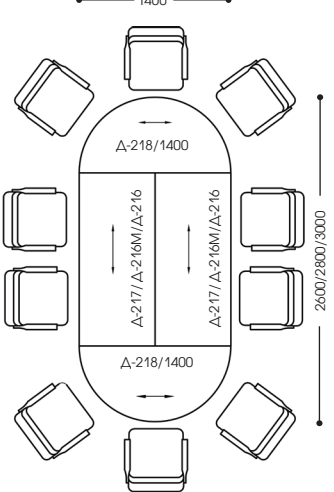

Модульная мебель очень модна и удобна, т. к. ее легко передвигать с места на место. Кроме того, она удобна для индивидуальной планировки помещений, поскольку по внешнему виду и функциональным свойствам соответствует самым прогрессивным требованиям. Визуальное единство различных модулей обеспечивается за счет выдвижных секций, установленных на ножках-опорах. Отдельные контейнеры могут дополнительно соединяться друг с другом винтами.



Полка
односекционная

Д-518

Высота: 360 мм
Ширина: 360 мм
Глубина: 344 мм
Вес: 6,7 кг

580.-



ЛДСП 16 мм, кромка ПВХ 0,45 мм

- Полка односекционная. Можно дополнить фасадом Д-518Ф.
- Полку необходимо крепить к стене с помощью прилагаемого настенного крепежа. Крепеж предполагает крепление к кирпичной и бетонной стене.
- Можно дополнить ножками.

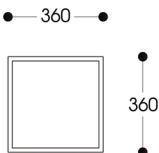

Фасад

Д-518Ф

Высота: 357 мм
Ширина: 357 мм
Толщина: 16 мм
Вес: 1,5 кг

580.-



ЛДСП 16 мм, кромка ПВХ 0,45 мм

- Фасад к полке односекционной Д-518.
- В комплект входит механизм подъемный/откидной.
- Возможное открывание фасада: поворотное вверх и откидное вниз



Полка
двухсекционная

Д-519

Высота: 720 мм
Ширина: 360 мм
Глубина: 344 мм
Вес: 9,6 кг

870.-



ЛДСП 16 мм, кромка ПВХ 0,45 мм

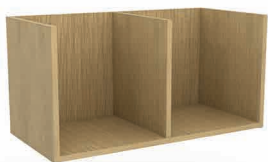

- Полка двухсекционная открытая.
- Полку необходимо крепить к стене с помощью прилагаемого настенного крепежа.

- Крепеж предполагает крепление к кирпичной и бетонной стене.

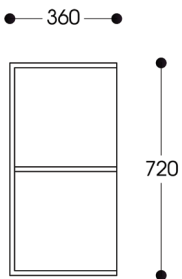

Полка
двухсекционная

Д-520

Высота: 720 мм
Ширина: 360 мм
Глубина: 344 мм
Вес: 12,1 кг

1088.-



ЛДСП 16 мм, кромка ПВХ 0,45 мм

- Полка двухсекционная закрытая. Возможно дополнить фасадом Д-520Ф.

- Полку необходимо крепить к стене с помощью прилагаемого настенного крепежа. Крепеж предполагает крепление к кирпичной и бетонной стене.
- Можно дополнить ножками.

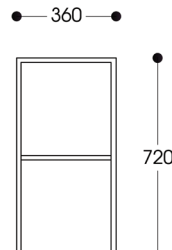

Фасад к Д-520

Д-520Ф

Высота: 716 мм
Ширина: 357 мм
Толщина: 16 мм
Вес: 2,9 кг



ЛДСП 16 мм, кромка ПВХ 0,45 мм.

- Фасад к полке двухсекционной Д-520
- В комплект входит механизм подъемный/откидной.
- Возможное открывание фасада: поворотное вверх и откидное вниз.

725.-



Полка
трехсекционная

Д-521

Высота: 1080 мм
Ширина: 360 мм
Глубина: 344 мм
Вес: 13,9 кг

ЛДСП 16 мм, кромка ПВХ 0,45 мм.

- Полка трехсекционная открытая.
- Полку необходимо крепить к стене с помощью прилагаемого настенного крепежа. Крепеж предполагает крепление к кирпичной и бетонной стене.

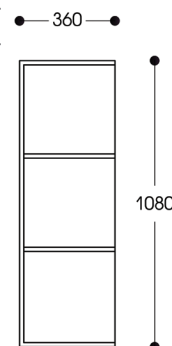

Фасад к Д-522

Д-522Ф

Высота: 1076 мм
Ширина: 357 мм
Толщина: 16 мм
Вес: 4,4 кг



ЛДСП 16 мм, кромка ПВХ 0,45 мм.

798.-

- Фасад к полке трехсекционной Д-522.
- В комплект входит механизм подъемный/откидной.
- Возможное открывание фасада: поворотное вверх и откидное вниз.



1160.-



Полка
трехсекционная

Д-522

Высота: 1080 мм
Ширина: 360 мм
Глубина: 344 мм
Вес: 17,6 кг

ЛДСП 16 мм, кромка ПВХ 0,45 мм.

- Полка трехсекционная закрытая. Возможно дополнить фасадом Д-522Ф.
- Полку необходимо крепить к стене с помощью прилагаемого настенного крепежа. Крепеж предполагает крепление к кирпичной и бетонной стене. Можно дополнить ножками.

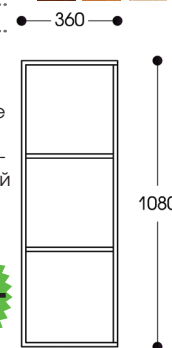

1233.-

Облегченные стеллажи



НОВИНКА

Стеллаж на 6 ячеек мини

Д-327

Высота: 414 мм
Ширина: 610 мм
Глубина: 155 мм
Вес: 3,78 кг

ЛДСП 10 мм, кромка ПВХ 0,45 мм

943.-

- Стеллаж на 6 ячеек.
- Можно использовать как навесную полку и как пристройку на рабочий стол.
- Крепить к стене при помощи прилагаемого крепежа.



НОВИНКА

Стеллаж на 6 ячеек

Д-328

Высота: 910 мм
Ширина: 610 мм
Глубина: 298 мм
Вес: 11,65 кг

ЛДСП 10 мм, кромка ПВХ 0,45 мм

- Стеллаж на 6 ячеек.
- Крепить к стене при помощи прилагаемого крепежа.

1813.-



НОВИНКА

Стеллаж с ячейками комбо мини

Д-329

Высота: 414 мм
Ширина: 610 мм
Глубина: 155 мм
Вес: 3,4 кг

ЛДСП 10 мм, кромка ПВХ 0,45 мм

943.-

- Стеллаж на 4 ячейки.
- Можно использовать как навесную полку и как пристройку на рабочий стол.
- Крепить к стене при помощи прилагаемого крепежа.



НОВИНКА

Стеллаж на 8 ячеек

Д-330

Высота: 1214 мм
Ширина: 610 мм
Глубина: 298 мм
Вес: 15,3 кг

ЛДСП 10 мм, кромка ПВХ 0,45 мм

- Стеллаж на 8 ячеек.
- Крепить к стене при помощи прилагаемого крепежа.

2030.-



НОВИНКА

Стеллаж, 2 полки

Д-331

Высота: 295 мм
Ширина: 610 мм
Глубина: 295 мм
Вес: 3,82 кг

ЛДСП 10 мм, кромка ПВХ 0,45 мм

609.-

- Стеллаж, 2 полки.
- при необходимости крепить к стене при помощи прилагаемого крепежа.



НОВИНКА

Стеллаж на 9 ячеек

Д-332

Высота: 910 мм
Ширина: 910 мм
Глубина: 298 мм
Вес: 16,8 кг

ЛДСП 10 мм, кромка ПВХ 0,45 мм

- Стеллаж на 9 ячеек.
- Крепить к стене при помощи прилагаемого крепежа.

2726.-

Стеллажи и полки



Стеллаж

Д-304

Высота: 1058 мм
Ширина: 766 мм
Глубина: 322 мм
Вес: 17,0 кг

ЛДСП 16 мм, кромка ПВХ 2 мм, кромка ПВХ 0,45 мм, труба D25 мм хром.

- Стеллаж 3 полки.

1958.-

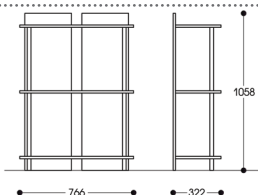

Стеллаж

Д-306

Высота: 1936 мм
Ширина: 766 мм
Глубина: 322 мм
Вес: 30,0 кг

ЛДСП 16 мм, кромка ПВХ 2 мм, кромка ПВХ 0,45 мм, труба D25 мм хром.

- Стеллаж 5 полок.

3335.-

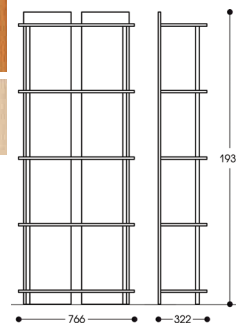

Стеллаж

Д-312

Высота: 1186 мм
Ширина: 802 мм
Глубина: 350 мм
Вес: 27,5 кг

ЛДСП 16 мм, кромка ПВХ 0,45 мм.

- Стеллаж 2 полки.
- Можно поставить на книжный шкаф Д-111.

1958.-

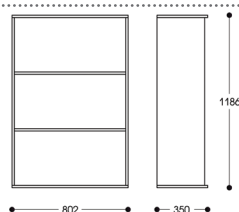

Стеллаж

Д-314

Высота: 1058 мм
Ширина: 606 мм
Глубина: 606 мм
Вес: 19,0 кг

ЛДСП 16 мм, кромка ПВХ 2 мм, кромка ПВХ 0,45 мм, труба D25 мм хром.

- Стеллаж 3 полки.

1958.-

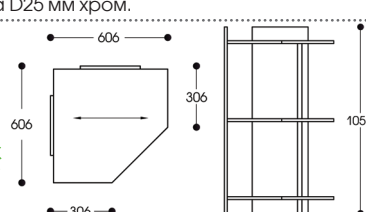

Стеллаж (горка)

Д-319

Высота: 1180 мм
 Ширина: 937 мм
 Глубина: 269 мм
 Вес: 19,5 кг

ЛДСП 16 мм, кромка ПВХ 0,45 мм.

2030.-

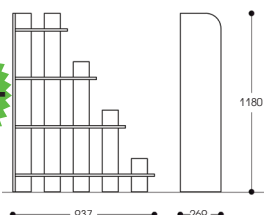

Подставка под обувь

Д-320

Высота: 950 мм
 Ширина: 814 мм
 Глубина: 300 мм
 Вес: 20,5 кг

ЛДСП 16 мм, ЛДСП 22 мм, кромка ПВХ 0,45 мм, кромка ПВХ 2 мм.

1958.-

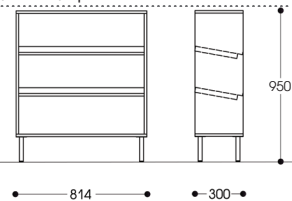

Подставка с 2 металлическими полками.

Стеллаж

Д-323

Д-325

Высота: 1800/1800 мм
 Ширина: 1264/1400 мм
 Глубина: 238/266 мм
 Вес: 30,0 кг/39,6 кг

ЛДСП 16/22 мм, кромка ПВХ 0,45 мм.

Д-323

2683.-

Д-325

3915.-

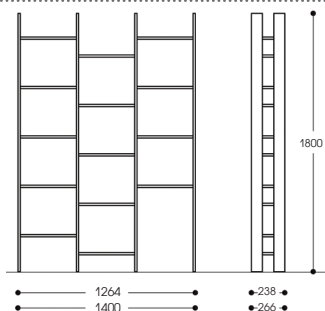

- Стеллаж с 3 секциями: две по 5 полок, одна с 4 полками.
- Открытые полки обеспечивают хороший обзор и легкий доступ.

Стеллаж (одна секция)

Д-324

Высота: 1965 мм
 Ширина: 490 мм
 Глубина: 250 мм
 Вес: 25,0 кг

ЛДСП 16 мм, кромка ПВХ 0,45 мм.

- Стеллаж состоит из секций (количество секций по желанию заказчика). 3 полки в секции.
- Сочетание колесных опор и петлевых соединений между секциями позволяют создать любую конфигурацию.

1958.-



Полка книжная

Д-502

Высота: 220 мм
 Ширина: 800 мм
 Глубина: 250 мм
 Вес: 3,5 кг

ЛДСП 16 мм, кромка ПВХ 0,45 мм.

363.-



Полка книжная

Д-501

Высота: 120 мм
 Ширина: 800 мм
 Глубина: 252 мм
 Вес: 3,5 кг

ЛДСП 16 мм, кромка ПВХ 0,45 мм.

363.-



Полка книжная

Д-509

Высота: 189 мм
 Ширина: 770 мм
 Глубина: 250 мм
 Вес: 2,5 кг

ЛДСП 16 мм, кромка ПВХ 0,45 мм.

290.-



Полка книжная

Д-507

Высота: 429 мм
 Ширина: 1394 мм
 Глубина: 330 мм
 Вес: 22,0 кг

ЛДСП 16 мм, кромка ПВХ 0,45 мм.

1740.-



Полка настенная

Д-514

Высота: 350 мм
 Ширина: 1000 мм
 Глубина: 120 мм
 Вес: 7,7 кг

ЛДСП 16 мм, кромка ПВХ 0,45 мм.

696.-



Полка настенная

Д-515

Высота: 300 мм
 Ширина: 1302 мм
 Глубина: 250 мм
 Вес: 7,32 кг

ЛДСП 16 мм, кромка ПВХ 0,45 мм.

653.-



Полка настенная

Д-517

Высота: 1100 мм
 Ширина: 1200 мм
 Глубина: 120 мм
 Вес: 8,0 кг

ЛДСП 16 мм, кромка ПВХ 0,45 мм, труба хромированная, тросы металлические 1,0 мм, кронштейны хром.

Полка настенная, состоящая из 4 сегментов, закрепленных на металлических тросах 1,0 мм. Современное, нестандартное решение для дома и офиса.

1450.-



Полка настенная

Д-523

Высота: 350 мм
 Ширина: 1000 мм
 Глубина: 250 мм
 Вес: 12,5 кг

ЛДСП 16 мм, кромка ПВХ 0,45 мм.









1668.-

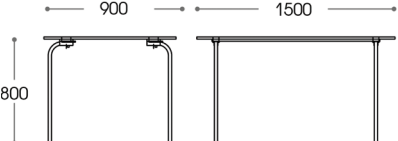

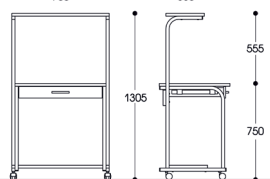
Шкафы-купе

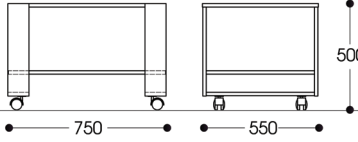
	<p>Шкаф-купе Д-145/450</p> <p>Высота: 2350 мм Ширина: 1102 мм Глубина: 450 мм Вес: 80,5 кг</p> <p>ЛДСП 16 мм, кромка ПВХ 0,45 мм, кромка ПВХ 2 мм.</p> <ul style="list-style-type: none"> • Шкаф-купе 2-х дверный. • Имеет одно отделение- верхняя полка, 2 выдвижные штанги для одежды. <p>8265.-</p>		<p>Шкаф-купе Д-145/600</p> <p>Высота: 2350 мм Ширина: 1102 мм Глубина: 600 мм Вес: 95,4 кг</p> <p>ЛДСП 16 мм, кромка ПВХ 0,45 мм, кромка ПВХ 2 мм.</p> <ul style="list-style-type: none"> • Шкаф-купе 2-х дверный. • Имеет одно отделение- верхняя полка, штанга для одежды. <p>8990.-</p>
	<p>Шкаф-купе Д-146/450</p> <p>Высота: 2350 мм Ширина: 1624 мм Глубина: 450 мм Вес: 133,7 кг</p> <p>ЛДСП 16 мм, кромка ПВХ 0,45 мм, кромка ПВХ 2 мм.</p> <ul style="list-style-type: none"> • Шкаф-купе 3-х дверный с зеркалом. Имеет 2 отделения. В первом верхняя полка и 2 выдвижные штанги для одежды. • Во втором 5 полок. <p>11020.-</p>		<p>Шкаф-купе Д-146/600</p> <p>Высота: 2350 мм Ширина: 1624 мм Глубина: 600 мм Вес: 157,6 кг</p> <p>ЛДСП 16 мм, кромка ПВХ 0,45 мм, кромка ПВХ 2 мм.</p> <ul style="list-style-type: none"> • Шкаф-купе 3-х дверный с зеркалом. Имеет 2 отделения. В первом верхняя полка и штанга для одежды. • Во втором 5 полок. <p>11890.-</p>

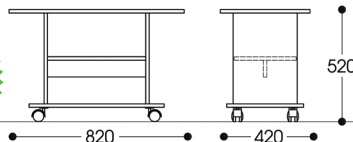
Столы различного назначения

 <p>2393.-</p> <ul style="list-style-type: none"> • Сборно-разборная конструкция. • При монтаже опоры вставляются в фиксаторы, прикреплённые к столешнице. 	<p>Стол разборный Д-202</p> <p>Высота: 800 мм Ширина: 1500 мм Глубина: 900 мм Вес: 30,0 кг</p> <p>Труба профильная 25x25 мм. ЛДСП 16 мм, кромка ПВХ 0,45 мм, ПВХ 2 мм.</p> <ul style="list-style-type: none"> • Стол с рабочей поверхностью 1500x900 мм. 		<p>Стол компьютерный Д-230</p> <p>Высота: 1305 мм Ширина: 760 мм Глубина: 550 мм Вес: 26,0 кг</p> <p>Труба профильная 25x25 мм. ЛДСП 16 мм, ЛДСП 22 мм, кромка ПВХ 0,45 мм, кромка Б/К 19.</p>  <p>3190.-</p>
 <p>1160.-</p> <ul style="list-style-type: none"> • Стол журнальный на колесах, 1 полка. 	<p>Стол журнальный Д-243</p> <p>Высота: 500 мм Ширина: 750 мм Глубина: 550 мм Вес: 12,7 кг</p> <p>ЛДСП 16 мм, кромка ПВХ 0,45 мм.</p> 	 <ul style="list-style-type: none"> • Стол журнальный на колесах, 2 полки. 	<p>Стол журнальный Д-245</p> <p>Высота: 520 мм Ширина: 820 мм Глубина: 420 мм Вес: 12,7 кг</p> <p>ЛДСП 16 мм, кромка ПВХ 2 мм.</p>  <p>1378.-</p>
 <p>754.-</p>	<p>Стол раскладной Д-250</p> <p>Высота: 650 мм Ширина: 600 мм Глубина: 356 мм Вес: 4,0 кг</p> <p>Труба D18 мм. Цветовое исполнение — серая гладкая полуматовая (7038 RAL). Столешница - ЛДСП 16 мм, кромка ПВХ 0,45 мм.</p> <ul style="list-style-type: none"> • компактные габариты; • функциональный, простой в обслуживании механизм раскладывания и фиксирования; • превосходная эргономика; • современный дизайн; 	 <p>1885.-</p>	<p>Стол раскладной Д-250 пластик</p> <p>Высота: 650 мм Ширина: 600 мм Глубина: 380 мм Вес: 3,2 кг</p> <p>Труба D18 мм с полимерным покрытием RAL 7038. Столешница - двухсторонний слоистый пластик.</p> <ul style="list-style-type: none"> • компактные габариты; • функциональный, простой в обслуживании механизм раскладывания и фиксирования; • превосходная эргономика; • современный дизайн; • цвет столешницы меняется путем переворота; <p>Оранжево-синий Желто-салатовый</p>



Стул

П-25

Высота: 850 мм
Ширина: 440 мм
Глубина: 600 мм
Вес: 6,7 кг

П-25
1668.-

S
0,8

Дополнительный стул

П-25Д

Высота: 850 мм
Ширина: 415 мм
Глубина: 600 мм
Вес: 5,2 кг

П-25Д

П-25

П-25Д
1378.-

Листовая сталь (перфорированная) толщиной 0,8 мм. Труба профильная 25x25 мм. Цветовое исполнение — серая гладкая полуматовая (7038 RAL).

- Предусмотрена возможность набора стульев в ряд при помощи дополнительного модуля П-25Д.

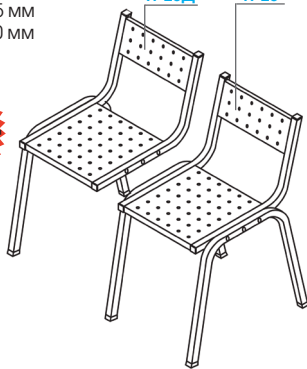

Табурет разборный

СА-201

Высота: 450 мм
Ширина: 330 мм
Глубина: 330 мм
Вес: 5,2 кг

Труба профильная 25x25 мм. Цветовое исполнение - серая гладкая полуматовая RAL 7038. ЛДСП 16 мм / 22 мм, кромка ПВХ 2 мм.

653.-



Табурет-стремянка

СА-207

Высота: 580 мм
Ширина: 380 мм
Глубина: 370 мм
Вес: 7,9 кг

Труба профильная 25x25 мм. Цветовое исполнение - серая гладкая полуматовая RAL 7038. ЛДСП 22 мм, кромка ПВХ 2 мм.

1233.-



Табурет раскладной

СА-209

Высота: 470 мм
Ширина: 270 мм
Глубина: 270 мм
Вес: 2,0 кг

Труба диаметром 18 мм. Цветовое исполнение - серая гладкая полуматовая RAL 7038. ЛДСП 16 мм / 22 мм, кромка ПВХ 0,45 мм.

- Удобен при эксплуатации, в сложенном состоянии занимает минимальный объем.
- Легко поместится в багажник машины или на полке дома.

421.-

Кресла для руководителей

Руководительское кресло должно подчеркивать статус его владельца.

Руководительские кресла снабжены механизмом качения, с возможностью фиксации спинки в вертикальном положении и регулировкой высоты сидения.

В качестве отделочных материалов для руководительских кресел используется разнообразная палитра высококачественной кожи, кожзаменителя, ткани.



Кресло для руководителя

Феникс

Высота: 1270 мм
Ширина: 660 мм
Глубина: 500 мм
Вес: 16,0 кг



- Одна из самых популярных моделей в категории кресел для руководителей среднего звена.
- Отличительной чертой кресла СН-685 являются ярко выраженная область поясничной поддержки и продольные рельефы на спинке и сидении кресла.
- Эргономичные формы, практичные материалы и возможность использования ее как в классических, так и современных интерьерах делают модель привлекательной для руководителей, ценящих надежность, удобство и функциональность рабочего места.

- Механизм качения с регулировкой жесткости качения и закрепления кресла в рабочем и в положении полулежача.

Наличие и цену уточняйте у менеджера



Кресло для руководителя

Атлант

Высота: 1260 мм
Ширина: 670 мм
Глубина: 670 мм
Вес: 20,0 кг



- Кресло руководителя Атлант Ультра - надежное и высококачественное кресло руководителя.
- Достоинства:
 - комфортные сидение и спинка;
 - комплектация деревянными подлокотниками;
 - оснащение механизмом качения с фиксацией в рабочем положении;
 - регулируемая высота сидения при помощи газлифта;
 - металлическая база с деревянными на-кладками.

Наличие и цену уточняйте у менеджера

Кресла для персонала

Кресла для персонала разработаны специально для длительной статичной работы. Благодаря округлым формам сидения снижается нагрузка на ноги. Эргономичные спинки кресел повторяют форму спины и позволяют сохранить правильное положение при сидении. Надежность конструкции обеспечивает длительный срок службы.



Кресло для персонала **KC-408**

Высота: 970 мм
Ширина: 450 мм
Глубина: 650 мм
Вес: 16,0 кг



- Небольшое по размеру кресло с лёгкостью подойдёт к любому интерьеру офиса или квартиры.
- Наполнителем кресла является поролон, а каркас произведен из гнутой фанеры.
- В данной модели кресла имеется механизм качания, с помощью которого можно фиксировать кресло в вертикальном положении, а так же газлифт, который поможет отрегулировать требуемую высоту.

Наличие и цену уточняйте у менеджера



Кресло для персонала **Престиж**

Высота: 1130 мм
Ширина: 670 мм
Глубина: 720 мм
Вес: 11,0 кг



- Кресло имеет высокую спинку, снабжено механизмом регулировки угла наклона спинки «перманент-контакт» с возможностью фиксации в необходимом положении.
- Комплектуется цельными полипропиленовыми армированными подлокотниками.
- У кресла Престиж также имеется автоматическая регулировка высоты с помощью механизма «газ-лифт». Это позволяет подобрать максимально комфортное положение для Вашего тела, делая сидячую работу менее тягостной.

Наличие и цену уточняйте у менеджера

Стулья для посетителей

Стулья для посетителей предназначены для оснащения офисных учреждений, поликлиник, мест ожидания, холлов, в учебных заведениях, для посетителей, конференц-залов, административных помещений, общежитий, гостиниц, дворцов культуры, дворцов спорта.



Стул для посетителя **Изо black**

Высота: 810 мм
Ширина: 540 мм
Глубина: 500 мм
Вес: 6,5 кг



- Основа стула ИЗО-металлический каркас, покрытый порошковой краской.
- Основа сиденья и спинки- широкое изогнутое анатомическое фанерное основание, наполнителем служит поролон толщиной 40 мм, стул обит мебельной тканью либо кожзаменителем.
- Стул имеет пластиковые чехлы с задней части спинки и нижней части сиденья.
- Складирование стульев производится пачками до 15 шт.
- Для стабилизации стульев необходимо использовать чехлы для опор для сохранности окрашенного покрытия.

Наличие и цену уточняйте у менеджера



Стул для посетителя **Изо chrome**

Высота: 810 мм
Ширина: 540 мм
Глубина: 500 мм
Вес: 6,5 кг



- Основа стула ИЗО-металлический каркас, с хромированным (гальваническим) покрытием.
- Основа сиденья и спинки- широкое изогнутое анатомическое фанерное основание, наполнителем служит поролон толщиной 40 мм.
- Обивка мебельной тканью либо кожзаменителем.
- Стул имеет пластиковые чехлы с задней части спинки и нижней части сиденья.
- Складирование стульев производится пачками до 13 шт.
- Для стабилизации стульев необходимо использовать чехлы для опор для сохранности окрашенного покрытия.

Наличие и цену уточняйте у менеджера



Стул для посетителя **Стандарт**

Высота: 820 мм
Ширина: 400 мм
Глубина: 507 мм
Вес: 4,5 кг.



- Изготавливается из трубы диаметром 22 мм, полимерное покрытие каркаса базовое - черный, вариант покрытия спинки и сиденья - искусственная кожа или мебельная ткань.
- Рабочая нагрузка - до 110 кг

Наличие и цену уточняйте у менеджера



Ткань



Кожа



Кожзаменитель



Возможные цвета ткани/кожи уточняйте у Вашего менеджера



НОВИНКА

Пенал кухонный

Д-107М

Высота: 1936 мм
Ширина: 402 мм
Глубина: 350 мм
Вес: 34,0 кг



ЛДСП 16 мм, кромка ПВХ 0,45 мм.

- Пенал кухонный.
- 3 съемные полки, 1 стационарная.

2900.-



НОВИНКА

Тумба под мойку

Д-621

Высота: 820 мм
Ширина: 600 мм
Глубина: 550 мм
Вес: 20,2 кг



ЛДСП 16 мм, кромка ПВХ 0,45 мм.

- Тумба для накладной мойки.

1885.-



Шкаф навесной

Д-119

Высота: 600 мм
Ширина: 500 мм
Глубина: 300 мм
Вес: 12,8 кг



ЛДСП 16 мм, кромка ПВХ 0,45 мм.

- Шкаф кухонный навесной с 1 полкой

1233.-



НОВИНКА

Тумба под мойку

Д-622

Высота: 820 мм
Ширина: 500 мм
Глубина: 450 мм
Вес: 16,1 кг



ЛДСП 16 мм, кромка ПВХ 0,45 мм.

- Тумба для накладной мойки.

1595.-



Шкаф навесной

Д-120

Высота: 600 мм
Ширина: 800 мм
Глубина: 300 мм
Вес: 18,5 кг



ЛДСП 16 мм, кромка ПВХ 0,45 мм.

Шкаф навесной

Д-120 /без дна/

Высота: 600 мм
Ширина: 800 мм
Глубина: 300 мм
Вес: 16,6 кг



1740.-

- Шкаф кухонный навесной с 1 полкой



НОВИНКА

Тумба под мойку

Д-623

Высота: 820 мм
Ширина: 800 мм
Глубина: 550 мм
Вес: 23,76 кг



ЛДСП 16 мм, кромка ПВХ 0,45 мм.

- Тумба для накладной мойки.

2248.-



НОВИНКА

Шкаф навесной

Д-121

Высота: 600 мм
Ширина: 600 мм
Глубина: 300 мм
Вес: 14,9 кг



ЛДСП 16 мм, кромка ПВХ 0,45 мм.

- Шкаф кухонный навесной с 1 полкой

1230.-



НОВИНКА

Тумба кухонная

Д-624

Высота: 850 мм
Ширина: 500 мм
Глубина: 600 мм
Вес: 26,4 кг



ЛДСП 16 мм, кромка ПВХ 0,45 мм.

Столешница толщиной 28 мм.

- Тумба кухонная, одна дверь.
- Высота рабочей поверхности 850 мм.

2160.-



НОВИНКА

Тумба кухонная

Д-625

Высота: 850 мм
Ширина: 600 мм
Глубина: 600 мм
Вес: 29,5 кг



ЛДСП 16 мм, кромка ПВХ 0,45 мм.

Столешница толщиной 28 мм.

- Тумба кухонная, одна дверь.
- Высота рабочей поверхности 850 мм.

2320.-



НОВИНКА

Тумба кухонная

Д-626

Высота: 850 мм
Ширина: 800 мм
Глубина: 600 мм
Вес: 36,0 кг



ЛДСП 16 мм, кромка ПВХ 0,45 мм.

Столешница толщиной 28 мм.

- Тумба кухонная, две двери.
- Высота рабочей поверхности 850 мм.

3050.-

**Шкаф для прихожей**

Д-108

Высота: 1936 мм
Ширина: 602 мм
Глубина: 350 мм
Вес: 57,0 кг

ЛДСП 16 мм, кромка ПВХ 2 мм, комка Б/К 19. Зеркало.

- Шкаф с 2 ящиками, 1 полка.
- На дверях — зеркала.

6090.-**Вешалка**

Д-808

Высота: 1410 мм
Ширина: 620 мм
Глубина: 32 мм
Вес: 10,5 кг

ЛДСП 16 мм, комка Б/К 19.

- Вешалка с 6 крючками.

1813.-**Шкаф для обуви**

Д-128

Высота: 476 мм
Ширина: 704 мм
Глубина: 350 мм
Вес: 17,5 кг

ЛДСП 16 мм, кромка ПВХ 2 мм, кромка Б/К 19. Зеркало.

- Шкаф для обуви, 1 полка

1668.-**Стол-книжка**

Д-244

Высота: 750 мм
Ширина: 388 мм
Глубина: 900 мм
Вес: 51,3 кг

ЛДСП 16 мм, кромка ПВХ 2 мм, кромка ПВХ 0,45 мм.

- Стол-книжка с тумбой, на колесах.
- Тумба двухсторонняя, с одной стороны — дверь, внутри 1 полка, с другой — 3 выдвижных ящика.
- Габариты в разложенном виде (ВхШхГ): с одной столешницей — 750x950x900 мм, с двумя столешницами — 750x1550x900 мм.

5438.-**Стол-книжка**

Д-257

Высота: 750 мм
Ширина: 330 мм
Глубина: 770 мм
Вес: 25,3 кг

ЛДСП 16 мм/
Кромка ПВХ 0,45 мм.

- Габариты в разложенном виде (ВхШхГ): с одной столешницей — 750x980x770 мм, с двумя столешницами — 750x1570x770 мм.

**Комод**

Д-404

Высота: 770 мм
Ширина: 800 мм
Глубина: 480 мм
Вес: 38,6 кг

ЛДСП 16 мм, кромка ПВХ 0,45 мм.

- Комод с 3 ящиками.

экономия
2450.-
958 руб.

старая
3408.-
цена

**2248.-****Кровать**

Д-707

Высота: 800 мм
Длина: 2032 мм
Глубина: 834 мм
Вес: 38,5 кг

Труба профильная 25x25 мм и 25x40 мм. Листовая сталь толщиной 2 мм. Цветовое исполнение - серая гладкая полуматовая (RAL 7038). ДСП 16 мм. Кромка ПВХ 0,45 мм.

3625.-

- Кровать односпальная на металлическом каркасе.
- Поставляется в разобранном виде.

**2320.-****Кровать**

Д-710

Высота: 560 мм
Длина: 1970 мм
Глубина: 700 мм
Вес: 13,6 кг

Труба профильная 25x25 мм и 25x40 мм. Листовая сталь толщиной 2 мм.

- Кровать односпальная на металлическом каркасе.
- Поставляется в разобранном виде.

	<p>Вешалка Д-803</p> <p>Высота: 1788 мм Ширина: 300 мм Глубина: 445 мм Вес: 5,0 кг</p> <p>ЛДСП 16 мм, кромка ПВХ 2 мм, кромка Б/К 19. Труба D 25 мм. Цветовое исполнение- серая гладкая полуматовая RAL 7038.</p> <ul style="list-style-type: none"> • Крепится к стене, 2 полки, штанга. <p>1378.-</p>		<p>Вешалка с зеркалом Д-811</p> <p>Высота: 1826 мм Ширина: 710 мм Глубина: 335 мм Вес: 22,0 кг</p> <p>ЛДСП 16 мм, кромка ПВХ 2 мм. Зеркало. Труба D 25 мм. Цветовое исполнение- серая гладкая полуматовая RAL 7038.</p> <ul style="list-style-type: none"> • Вешалка с зеркалом. • 2 полки для обуви, 1 — для головных уборов • Крепится к стене. <p>3698.-</p>
--	---	--	---

Система хранения

<p>125.-</p>	<p>Высота: 16 мм Ширина: 800 мм Глубина: 250 мм Вес: 2,3 кг</p>	<p>СХ полка 1.Д.250x800.6ук</p> <p>ЛДСП 16 мм, кромка ПВХ 2 мм</p>	<p>НОВИНКА Полка ДСП</p>
<p>195.-</p>	<p>Высота: 16 мм Ширина: 800 мм Глубина: 400 мм Вес: 3,7 кг</p>	<p>СХ полка 1.Д.400x800.6ук</p> <p>ЛДСП 16 мм, кромка ПВХ 2 мм</p>	
<p>200.-</p>	<p>Высота: 19 мм Ширина: 790 мм Глубина: 250 мм Вес: 1,48 кг</p>	<p>СХ полка 2.С1.250x790.7038</p> <p>Листовая сталь толщиной 0,7 мм. Цветовое исполнение - светло-серая шагрень RAL 7038.</p>	<p>НОВИНКА Полка металлическая</p>
<p>300.-</p>	<p>Высота: 19 мм Ширина: 790 мм Глубина: 400 мм Вес: 2,42 кг</p>	<p>СХ полка 2.С1.400x790.7038</p> <p>Листовая сталь толщиной 0,7 мм. Цветовое исполнение - светло-серая шагрень RAL 7038.</p>	
<p>190.-</p>	<p>Высота: 5 мм Ширина: 790 мм Глубина: 250 мм Вес: 0,91 кг</p>	<p>СХ полка 3.С1.250x790.7038</p> <p>Листовая сталь толщиной 1,2 мм. Пруток D 5 мм. Цветовое исполнение - светло-серая шагрень RAL 7038.</p>	<p>НОВИНКА Полка металлическая</p> <ul style="list-style-type: none"> • Полка металлическая - используется в качестве сушилки белья.
<p>265.-</p>	<p>Высота: 5 мм Ширина: 790 мм Глубина: 400 мм Вес: 1,36 кг</p>	<p>СХ полка 3.С1.400x790.7038</p> <p>Листовая сталь толщиной 1,2 мм. Пруток D 5 мм. Цветовое исполнение - светло-серая шагрень RAL 7038.</p>	
<p>195.-</p>	<p>Высота: 20 мм Ширина: 798 мм Глубина: 260 мм Вес: 1,1 кг</p>	<p>СХ полка 4.С2.260x798.7038</p> <p>Листовая сталь толщиной 2 мм. Пруток D 5 мм. Цветовое исполнение - светло-серая шагрень RAL 7038.</p>	<p>НОВИНКА Полка металлическая</p>
<p>285.-</p>	<p>Высота: 20 мм Ширина: 798 мм Глубина: 400 мм Вес: 1,36 кг</p>	<p>СХ полка 4.С2.400x798.7038</p> <p>Листовая сталь толщиной 2 мм. Пруток D 5 мм. Цветовое исполнение - светло-серая шагрень RAL 7038.</p>	
<p>120.-</p>	<p>Высота: 74 мм Ширина: 24 мм Глубина: 275 мм Вес: 0,42 кг</p>	<p>СХ кронштейн S2.Л.74x275.7038</p> <p>Листовая сталь толщиной 2 мм. Цветовое исполнение - светло-серая шагрень RAL 7038.</p>	<p>НОВИНКА Кронштейн левый</p>
<p>150.-</p>	<p>Высота: 74 мм Ширина: 24 мм Глубина: 375 мм Вес: 0,55 кг</p>	<p>СХ кронштейн S2.Л.74x375.7038</p> <p>Листовая сталь толщиной 2 мм. Цветовое исполнение - светло-серая шагрень RAL 7038.</p>	

Система хранения

120.-

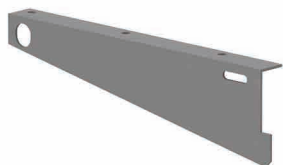

Высота: 74 мм
Ширина: 24 мм
Глубина: 275 мм
Вес: 0,42 кг

СХ кронштейн S2.Пр.74x275.7038

Листовая сталь толщиной 2 мм.
Цветовое исполнение - светло-серая шагрень RAL 7038.

НОВИНКА**Кронштейн правый**

150.-

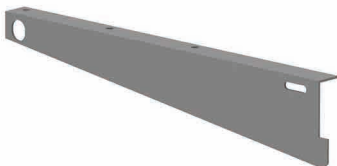

Высота: 74 мм
Ширина: 24 мм
Глубина: 375 мм
Вес: 0,55 кг

СХ кронштейн S2.Пр.74x375.7038

Листовая сталь толщиной 2 мм.
Цветовое исполнение - светло-серая шагрень RAL 7038.

Стойка**СХ стойка 986.7038**

Высота: 986 мм
Ширина: 27 мм
Глубина: 43 мм
Вес: 0,365 кг

Листовая сталь толщиной 2 мм. Цветовое исполнение - светло-серая шагрень RAL 7038.

НОВИНКА

50.-

Стойка**СХ стойка 1486.7038**

Высота: 1486 мм
Ширина: 27 мм
Глубина: 43 мм
Вес: 0,55 кг

Листовая сталь толщиной 2 мм. Цветовое исполнение - светло-серая шагрень RAL 7038.

НОВИНКА

70.-

Стойка**СХ стойка 1986.7038**

Высота: 1986 мм
Ширина: 27 мм
Глубина: 43 мм
Вес: 0,74 кг

Листовая сталь толщиной 2 мм. Цветовое исполнение - светло-серая шагрень RAL 7038.

НОВИНКА

100.-

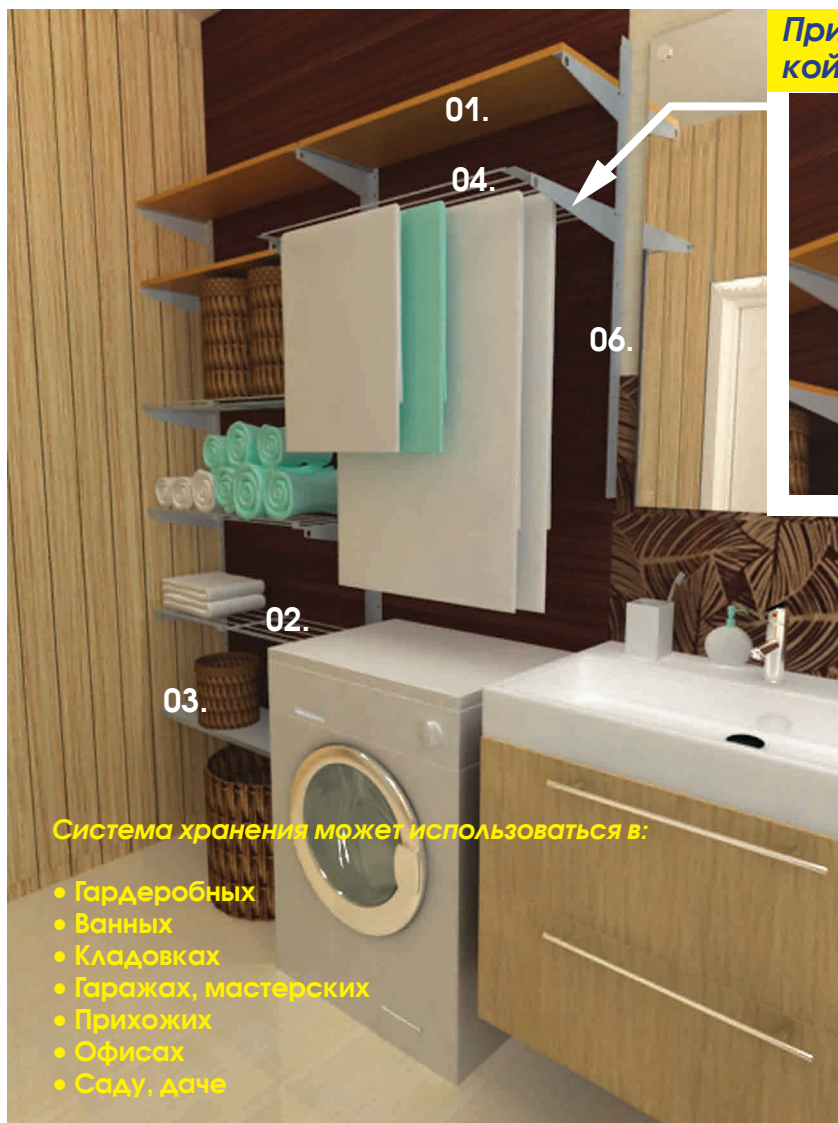

При необходимости кронштейн с полкой можно сложить.

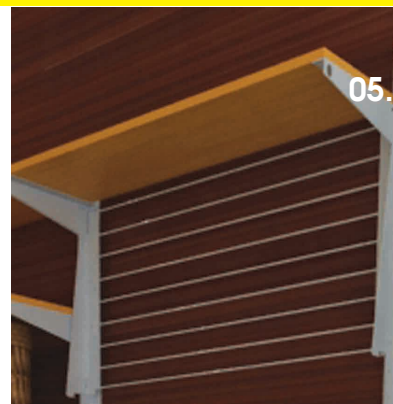

Система хранения может использоваться в:

- Гардеробных
- Ванных
- Кладовках
- Гаражах, мастерских
- Прихожих
- Офисах
- Саду, даче

- 01. НОВИНКА. СХ полка 1Д.250x800 бук**
Полка ДСП. 16x800x250 мм. Бук Бавария См. стр. 42
125.-
- 02. НОВИНКА. СХ полка 4.С2.260x798.7038**
Полка металлическая. 20x798x250 мм. Светло-серая шагрень. См. стр. 42
195.-
- 03. НОВИНКА. СХ полка 2.С1.250x790.7038**
Полка металлическая. 19x790x250 мм. Светло-серая шагрень. См. стр. 42
200.-
- 04. НОВИНКА. СХ полка 3.С1.400x790.7038**
Полка металлическая. 5x790x400 мм. Светло-серая шагрень. См. стр. 42
265.-
- 05. НОВИНКА. СХ кронштейн S2.Л.74x375.7038**
СХ кронштейн S2.Пр.74x375.7038
Кронштейн. 5x790x400 мм. Светло-серая шагрень. См.стр. 42-43
150.-
- 06. НОВИНКА. СХ стойка 986.7038**
Полка металлическая. 986x27x43 мм. Светло-серая шагрень. См. стр. 43
50.-

Мебель и оборудование для сада



Мангалы, коптильни, дровницы

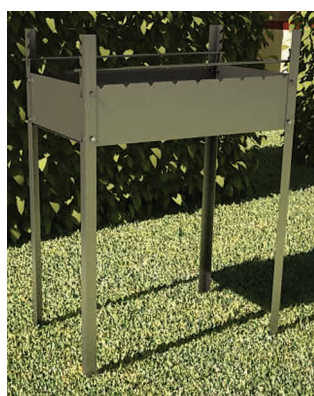

Мангал

M-1

Высота: 825 мм
Ширина: 400 мм
Глубина: 650 мм
Вес: 11,8 кг



1740.-

Листовая сталь толщиной 2 мм.

- Высота мангала в собранном виде позволяет пользоваться им, не нагибаясь.
- Металлические направляющие позволяют располагать шампура на необходимой высоте относительно углей (всего 4 уровня).
- Разборная конструкция позволяет компактно хранить его не в сезон.



Мангал

M-3

Высота: 340 мм
Ширина: 270 мм
Глубина: 420 мм
Вес: 2,3 кг



232.-

Листовая сталь толщиной 0,8 мм.

- Наличие отверстий для поддува.
- Разборная конструкция позволяет компактно хранить его не в сезон.



Коптильня

**M-4
разборная**

Высота: 192 мм
Ширина: 254 мм
Глубина: 391 мм
Вес: 2,95 кг



421.-

Листовая сталь толщиной 0,8 мм.

- Сдвижная крышка.
- Внутри коптильни имеются две решетки, образующие 2 яруса для копчения.

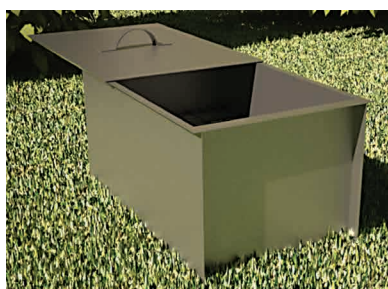

Коптильня

M-7

Высота: 215 мм
Ширина: 390 мм
Глубина: 254 мм
Вес: 5,6 кг



986.-

Листовая сталь толщиной 1,2 мм (корпус и крышка) и 0,7 мм (поддон).

- Сдвижная крышка.
- Внутри коптильни имеются две решетки, образующие 2 яруса для копчения.
- На дно ставится поддон для опилок.

Мангалы, коптильни, дровницы



Подставка для костра

M-8

Высота: 352 мм
Ширина: 500 мм
Глубина: 300 мм
Вес: 2,5 кг



Листовая сталь толщиной 2,0 мм.

- Предназначена для приготовления пищи на открытом огне.

450.-

- Можно использовать также вместо мангала и как столик для горячих предметов.
- Легко собирается и не занимает много места.
- Поставляется в разобранном виде.



Подставка-дровница

П-43

Высота: 840 мм
Ширина: 900 мм
Глубина: 310 мм
Вес: 6,7 кг



Листовая сталь толщиной 2 мм, труба D 18 мм. Цветовое исполнение — серая гладкая полуматовая (7038 RAL).

- Дровница это удобный предмет для хранения дров в доме и бане.
- Удобная, сборно-разборная конструкция.
- Поставляется в разобранном виде.

1088.-



Подставка-дровница

П-40

Высота: 520 мм
Ширина: 336 мм
Глубина: 418 мм
Вес: 2,0 кг



Листовая сталь толщиной 0,7 мм, труба D 18 мм. Цветовое исполнение — серая гладкая полуматовая (7038 RAL).

- Дровница это удобный предмет для хранения дров вблизи каминов и печей.
- Легко переносится с помощью ручки.
- Удобная.
- Поставляется в разобранном виде.

464.-

Печи



Печь отопительная, дровяная

ПОД-01

Высота: 570 мм
Ширина: 250 мм
Глубина: 450 мм
Вес: 8,2 кг

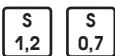

Листовая сталь толщиной 1,2 мм и 0,7 мм.

Печь дровяная отопительная предназначена для обогрева помещений, а также для разогрева и приготовления пищи; для дачников, туристов, рыболовов, охотников, путешественников.

- Печь рассчитана на эксплуатацию до 2600 рабочих часов.
- Объем отапливаемого помещения — до 50 м³ / 25 м²
- Мощность — около 4,0 кВт.

2030.-

- Диаметр дымоотводящего патрубка — 100 мм.
- Рекомендуемая высота дымохода — 4 м.
- Рекомендуемый размер дров — до 400 мм.

В КАЧЕСТВЕ ТОПЛИВА ИСПОЛЬЗОВАТЬ — ДРОВА И ДРЕВЕСНЫЙ УГОЛЬ!!!

- Рекомендуемая масса единовременной закладки дров в печь 2,5-4 кг.
- Регулировка интенсивности работы печи осуществляется при помощи заслонки расположенной на лицевой части печи.
- Верхняя часть печи может быть использована для подогрева и варки пищи в металлической посуде диаметром — до 22 см.
- Поставляется в разобранном виде.



Печь отопительная, дровяная

ПОД-03

Высота: 660/770 мм
Ширина: 350 мм
Глубина: 565 мм
Вес: 28,7 кг



Листовая сталь толщиной 2 мм.

Печь дровяная отопительная предназначена для обогрева помещений, а также для разогрева и приготовления пищи; для дачников, туристов, рыболовов, охотников, путешественников.

- Печь рассчитана на эксплуатацию до 2600 рабочих часов.
- Объем отапливаемого помещения — до 75 м³.
- Мощность — около 6,0 кВт.
- Диаметр дымоотводящего патрубка — 100 мм.
- Рекомендуемая высота дымохода — 4 м.
- Рекомендуемый размер дров — до 500 мм

В КАЧЕСТВЕ ТОПЛИВА ИСПОЛЬЗОВАТЬ — ДРОВА И ДРЕВЕСНЫЙ УГОЛЬ!!!

- Рекомендуемая масса единовременной закладки дров в печь 4-6 кг.
- Регулировка интенсивности работы печи осуществляется при помощи заслонки расположенной на лицевой части печи.
- Верхняя часть печи может быть использована для подогрева и варки пищи в металлической посуде диаметром — до 30 см.



Печь можно использовать для обогрева бани. Предварительно собрать короб из пластин и закрепить его на печке. В короб сложить камни.

- Для заполнения короба для камней использовать **ТОЛЬКО КАМНИ ДЛЯ БАНЬ И САУН!**

- Рекомендуемый вес камней — до 25 кг.
- Поставляется в разобранном виде.

3770.-



Печь для сжигания мусора

ПОД-02

Высота: 965 мм
Ширина: 710 мм
Глубина: 580 мм
Вес: 46,0 кг



Листовая сталь толщиной 2 мм.

Предназначена для утилизации (сжигания) опавших листьев, ветвей, различного бытового мусора на приусадебных и дачных участках в весенне-осенний период.

- Закрытая конструкция предотвращает разнос мусора по территории.
- Наличие большой откидной крышки люка в верхней части печки обеспечивает легкую и удобную загрузку.
- Диаметр дымоотводящего патрубка — 100 мм.
- Поставляется в разобранном виде.

7105.-

**Кресло
садовое** CA-301

Высота: 810 мм
Ширина: 710 мм
Глубина: 650 мм
Вес: 12,7 кг



Труба профильная 25x25 мм.
Цветовое исполнение - светло-серая шагрень RAL 7038. Сидение и спинка- доска (сосна).

1813.-

**Скамья
садовая** CA-400

Высота: 815 мм
Ширина: 1300 мм
Глубина: 650 мм
Вес: 18,0 кг



Труба профильная 25x25 мм.
Цветовое исполнение - светло-серая шагрень RAL 7038. Сидение и спинка- доска (сосна).

3263.-

**Скамья
садовая** Ш-402

Высота: 805 мм
Ширина: 1300 мм
Глубина: 650 мм
Вес: 18,0 кг



Труба профильная 25x25 мм.
Цветовое исполнение - светло-серая шагрень RAL 7038. Сидение и спинка- доска (сосна).

2683.-

Скамья П-13
пластик

Высота: 460 мм
Ширина: 1000 мм
Глубина: 340 мм
Вес: 9,3 кг



Труба профильная 25x25 мм. Цветовое исполнение - серая гладкая полуматовая (RAL 7038). Слоистый пластик «СЛОПЛАСТ».

• Скамья с пластиковым настилом.

Технические характеристики пластика:

- Влагостойкость
- Свето и цветостойкость
- Стойкость к бытовым химикатам
- Гигиеничность
- Антивандальность
- Экологичность

3770.-

цветовое решение

Оранжево-синий Желто-салатовый

СтолЫ

**Стол
раскладной** Д-255
сосна

Высота: 728 мм
Ширина: 1200 мм
Глубина: 668 мм
Вес: 9,7 кг



Труба D 18 мм. Цветовое исполнение - серая гладкая полуматовая RAL 7038. Столешница - доска (сосна).

2248.-

- Стол раскладной на металлокаркасе.
- Удобен для хранения и транспортировки.

**Стол со
скамейками** Ш-101

Высота: 750 мм
Ширина: 1610 мм
Глубина: 1500 мм
Вес: 39,8 кг

7395.-

Труба пофильная 25x25 мм и 40x25 мм. Цветовое исполнение - светло-серая шагрень RAL 7038. Сидение и столешница- доска (сосна).

- Стол со скамейками на металлокаркасе.

Стол Ш-102

Высота: 750 мм
Ширина: 836 мм
Глубина: 836 мм
Вес: 17,0 кг

Труба профильная 25x25 мм. Цветовое исполнение - серая гладкая полуматовая RAL 7038. Столешница- доска (сосна).

- Стол на металлокаркасе.

3118.-

Стол Ш-105

Высота: 750 мм
Ширина: 1300 мм
Глубина: 806 мм
Вес: 27,7 кг

Труба профильная 40x20 мм и 40x40 мм. Цветовое исполнение - серая гладкая полуматовая RAL 7038. Столешница - доска (сосна).

4640.-

- Стол на металлокаркасе.

Стол Ш-103

Высота: 750 мм
Ширина: 1200 мм
Глубина: 630 мм
Вес: 13,3 кг

3625.-

Труба пофильная 25x25 мм. Цветовое исполнение - светло-серая шагрень RAL 7038. Столешница- доска (сосна).

- Стол на металлокаркасе.

**Стойка для цветов П-35**

Высота: 1890 мм
Ширина: 825 мм
Глубина: 825 мм
Вес: 8,0 кг



Труба профильная 20x20 мм. Цветовое исполнение - светло-серая шагрень RAL (7038).

- Возможность размещения 9 цветочных горшков.
- Регулировка крепежных пластин под диаметр горшка.

1668.-**Стойка для цветов П-36**

Высота: 1190 мм
Ширина: 825 мм
Глубина: 825 мм
Вес: 7,15 кг



Труба профильная 20x20 мм. Цветовое исполнение - светло-серая шагрень (RAL 7038).

- Возможность размещения 9 цветочных горшков.
- Возможность размещения 9 цветочных горшков.

1378.-**Подставка для распила дров П-38**

Высота: 850 мм
Ширина: 870 мм
Глубина: 835 мм
Вес: 7,19 кг



S 1,5

Листовая оцинкованная сталь толщиной 1,5 мм.

- Нагрузка 150 кг.

1160.-**Хозяйственный блок ШМ-23**

Высота: 2250 мм
Ширина: 1236 мм
Глубина: 1990 мм
Вес: 120 кг

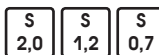

S 2,0 S 1,2 S 0,7

Листовая сталь толщиной 0,7 мм и 2,0 мм, оцинкованный лист толщиной 1,2 мм. OSB толщиной 6 мм и 12 мм.

экономия
9900.-
6300.-

старая
16200.-
цена

- Подходит для круглогодичного использования.

- Внутри полка и 4 вешалки с крючками (7 шт.)
- Металлический каркас.
- Обшивка OSB.

Теплица

**Теплица****ТП-2200**

Высота: 1900 мм
Ширина: 2120 мм
Глубина: 2200 мм
Вес: 58,0 кг

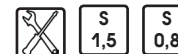

S 1,5

S 0,8

9251.-

Листовая оцинкованная сталь толщиной 1,5 мм и 0,8 мм. Листовая сталь толщиной 0,7 мм. Цветовое исполнение - светло-серая шагрень (RAL 7038). Сотовый поликарбонат прозрачный толщиной 4 мм.

- Наличие фундаментных опор, позволяющих установить теплицу по уровню без применения фундамента.
- Легко демонтируемые панели позволяют убрать их на зиму, оставив один каркас, таким образом, снег не повредит теплицу зимой.
- В обычной теплице засыпанной снегом сохраняется теплый микроклимат, в котором живут и успешно размножаются различные бактерии, грибы и прочие микроорганизмы. В нашей теплице, так как останется на зиму один каркас, все эти микроорганизмы погибнут.
- Сдвинув панель поликарбоната легко организовать проветривание растений.
- Доступ к растениям, а так же их полив легко организовать снаружи теплицы подняв боковые панели поликарбоната.
- Ваши растения будут благодарны и отблагодарят вас, если в солнечный день, сняв панели поликарбоната, вы позволите им находится на солнце.

Дополнительная секция**ТПД-2200**

Высота: 1900 мм
Ширина: 2120 мм
Глубина: 2200 мм
Масса: 35,0 кг



S 1,5

S 0,8

5742.-

Листовая оцинкованная сталь толщиной 1,5 мм и 0,8 мм. Листовая сталь толщиной 0,7 мм. Цветовое исполнение - светло-серая шагрень (RAL 7038). Сотовый поликарбонат прозрачный толщиной 4 мм.

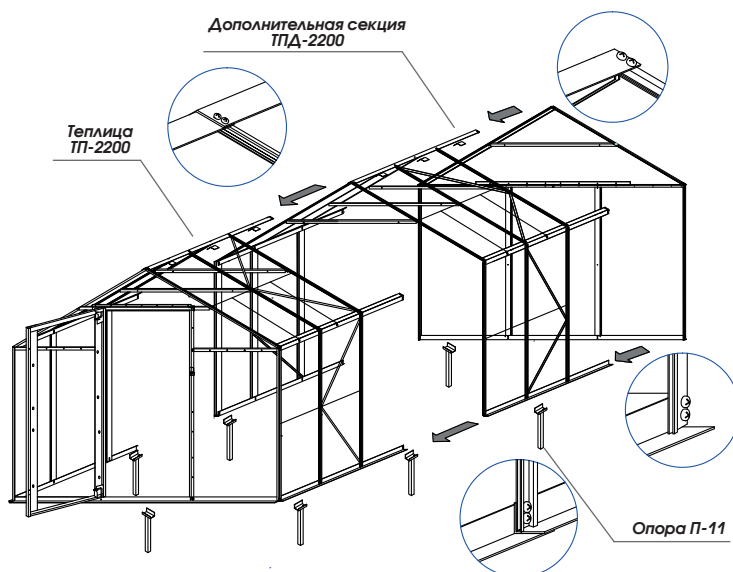
**Комплект опор для теплицы****П-11**

Высота: 150 мм
Ширина: 30 мм
Глубина: 30 мм
Масса: 2,1 кг



S 2,0

1044.-

Листовая сталь толщиной 2 мм.

- Комплект опор для теплицы П-11 (6 шт)
- Для установки одной теплицы ТП-2200 или дополнительной секции ТПД-2200, вам понадобится один комплект опор из 6 шт.

Мебель для учебных заведений



— Бук Бавария



— Дуб беленый

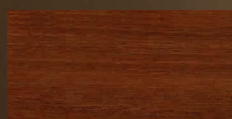

— Ноче Мария Луиза



— Оранжево-синий



— Желто-салатовый

Как правильно выбрать школьную мебель?

При выборе школьной мебели обратите основное внимание на материал изделия, а также на группу роста (стр 45).

К материалам для изготовления детской и школьной мебели предъявляются повышенные требования, с точки зрения надежности, долговечности и экологической чистоты. Рекомендуется приобретать учебную мебель, выполненную из высококачественных материалов.

Наши парты изготовлены из высококачественного ЛДСП и высокопрочного бумажнослоистого пластика (HPL).



Парта регулируемая, односторонняя Ш-301

Высота: 520-760 мм
Ширина: 600 мм
Глубина: 500 мм
Вес: 9,0 кг



Труба профильная 25x25 мм. Листовая сталь толщиной 2 мм. Цветовое исполнение — серая гладкая полуматовая (RAL 7038). ДСП 16 мм, ПВХ 2 мм, кромка Б/К 19.

- Регулировка по высоте 2, 3, 4, 5 и 6 группа роста.
- Поставляется в разобранном виде.

1378.-

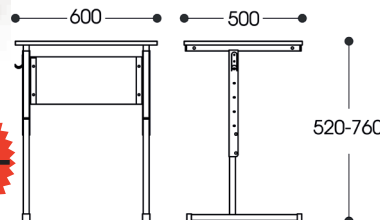

Парта регулируемая, односторонняя Ш-301(2-4)

Высота: 520-640 мм
Ширина: 600 мм
Глубина: 500 мм
Вес: 9,5 кг



Труба профильная 25x25 мм. Труба профильная 30x30 мм. Цветовое исполнение — серая гладкая полуматовая (RAL 7038). ДСП 16 мм, ПВХ 2 мм, кромка Б/К 19.

- Регулировка по высоте 2, 3, 4, группа роста.
- Поставляется в разобранном виде.

1305.-

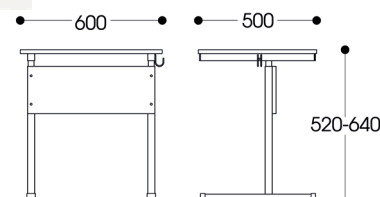

Парта регулируемая с механизмом подъема столешницы Ш-301М пластик

Высота: 520-760 мм
Ширина: 600 мм
Глубина: 500 мм
Вес: 9,5 кг

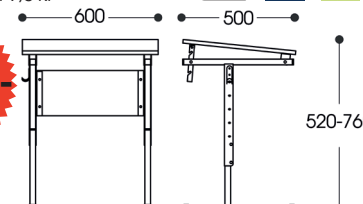

- Регулировка по высоте 2, 3, 4, 5 и 6 группа роста.
- Столешница из двухстороннего пластика «Слопласт», цвет: оранжево-синий, желто-салатовый. Край стола закруглен на углах. Угол наклона столешницы составляет от 0 до 12°. В комплект входит стакан для письменных принадлежностей.

4785.-



Парта регулируемая, односторонняя Ш-301(4-6)

Высота: 640-760 мм
Ширина: 600 мм
Глубина: 500 мм
Вес: 11,0 кг



Труба профильная 25x25 мм. Труба профильная 30x30 мм. Цветовое исполнение — серая гладкая полуматовая (RAL 7038). ДСП 16 мм, ПВХ 2 мм, кромка Б/К 19.

- Регулировка по высоте 4, 5, 6 группа роста.
- Поставляется в разобранном виде.

1378.-

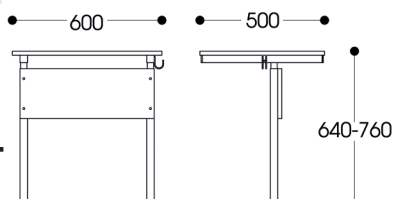

Новый материал для школьной парты Ш-301М - бумажнослоистый пластик

«СЛОПЛАСТ» Бумажнослоистый пластик «СЛОПЛАСТ» — это высококачественный материал, который благодаря целому набору уникальных характеристик, получил широкое распространение в самых различных сферах.

ИЗНОСОСТОЙКОСТЬ. Срок годности изделия практически не ограничен.

ВЛАГОСТОЙКОСТЬ. Не деформируется под воздействием влаги.

СВЕТО- И ЦВЕТСТОЙКОСТЬ. Яркий цвет поверхности сохраняется длительное время под воздействием солнечных лучей.

СТОЙКОСТЬ К БЫТОВЫМ ХИМИКАТАМ. С поверхности легко удаляются следы маркера и чернил, благодаря защитному слою материала.

НЕЧУВСТВИТЕЛЬНОСТЬ К ЗАГРЯЗНЕНИЯМ. Поверхность устойчива к бытовым растворам и химикатам.

ГИГИЕНИЧНОСТЬ И АНТИСТАТИЧНОСТЬ. Пластик HPL абсолютно безопасен для здоровья. Поверхность пластика пригодна для контакта с продуктами питания.

АНТИВАНДАЛЬНОСТЬ. Стойкость к ударам и царапинам.

ЭКОЛОГИЧНОСТЬ. Пластик не содержит и не выделяет вредных веществ даже при нагревании.



Парта регулируемая с механизмом подъема столешницы Ш-301М (4-6)

Высота: 640-760 мм
Ширина: 600 мм
Глубина: 500 мм
Вес: 11,76 кг



Труба профильная 25x25 мм. Труба профильная 30x30 мм. Цветовое исполнение — серая гладкая полуматовая (RAL 7038). ДСП 16 мм, ПВХ 2 мм, кромка Б/К 19.

- Регулировка по высоте 4, 5, 6 группа роста.
- Угол наклона столешницы составляет от 0 до 12°.
- Поставляется в разобранном виде.

1740.-

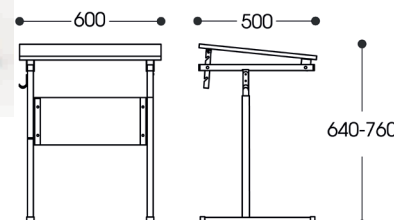

Парта регулируемая с механизмом подъема столешницы

Ш-301М

Высота: 520-760 мм
 Ширина: 600 мм
 Глубина: 500 мм
 Вес: 9,8 кг

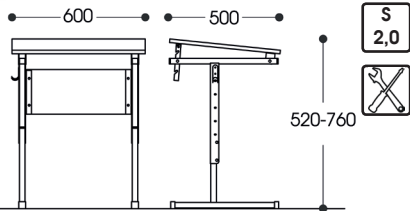

1813.-

- Регулировка по высоте 2, 3, 4, 5 и 6 группа роста.
- Угол наклона столешницы составляет от 0 до 12°.
- В комплект входит стакан для письменных принадлежностей.
- Поставляется в разобранном виде.

Парта регулируемая, двухместная

Ш-304

Высота: 520-760 мм
 Ширина: 1200 мм
 Глубина: 500 мм
 Вес: 13,9 кг



Труба профильная 25x25 мм. Листовая сталь толщиной 2 мм. Цветовое исполнение — серая гладкая полуматовая (RAL 7038). ДСП 16 мм, ПВХ 2 мм, кромка Б/К 19.

1740.-

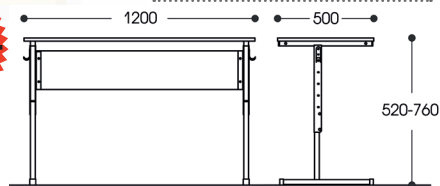

- Регулировка по высоте 2, 3, 4, 5 и 6 группа роста.

Парта регулируемая, двухместная

Ш-304 (2-4)

Высота: 520-640 мм
 Ширина: 1200 мм
 Глубина: 500 мм
 Вес: 14,5 кг



Труба профильная 25x25 мм и 30x30 мм. Цветовое исполнение — серая гладкая полуматовая (RAL 7038). ДСП 16 мм, ПВХ 2 мм, кромка Б/К 19.

1813.-

- Регулировка по высоте 2, 3, 4 группа роста.
- Поставляется в разобранном виде.

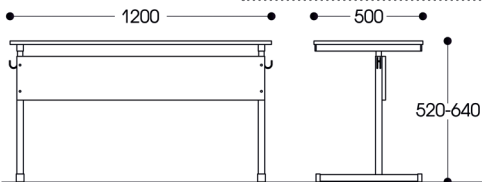
Парта регулируемая, двухместная

Ш-304 (4-6)

Высота: 640-760 мм
 Ширина: 1200 мм
 Глубина: 500 мм
 Вес: 15,0 кг



Труба профильная 25x25 мм и 30x30 мм. Цветовое исполнение — серая гладкая полуматовая (RAL 7038). ДСП 16 мм, ПВХ 2 мм, кромка Б/К 19.

1885.-

- Регулировка по высоте 4, 5 и 6 группа роста.

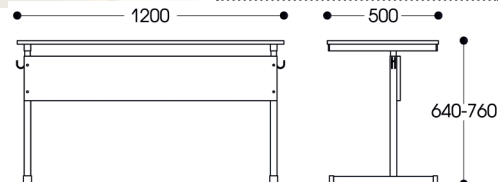
Парта регулируемая, двухместная с механизмом поднятия столешницы

Ш-304М

Высота: 520-760 мм
 Ширина: 1200 мм
 Глубина: 500 мм
 Вес: 15,0 кг



Труба профильная 25x25 мм. Листовая сталь толщиной 2 мм. Цветовое исполнение — серая гладкая полуматовая (RAL 7038). ДСП 16 мм, ПВХ 2 мм, кромка Б/К 19.

2175.-

- Регулировка по высоте 2, 3, 4, 5 и 6 группа роста.
- Угол наклона столешницы составляет от 0 до 12°.
- В комплект входит 2 стакана для письменных принадлежностей.
- Поставляется в разобранном виде.

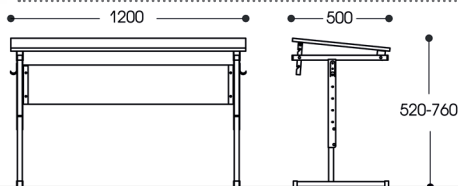

Каждому школьнику необходима мебель, подходящая его росту.

Регулировка школьных столов позволяет создать учебное место подходящего размера.

Регулировка столов Ш-301, Ш-301М, Ш-301М пластик, Ш-304, Ш-304М и Ш-305 - 2, 3, 4, 5 и 6 группы роста.

Столы Ш-302, Ш-303 и Ш-306 подходят для 6 группы роста.

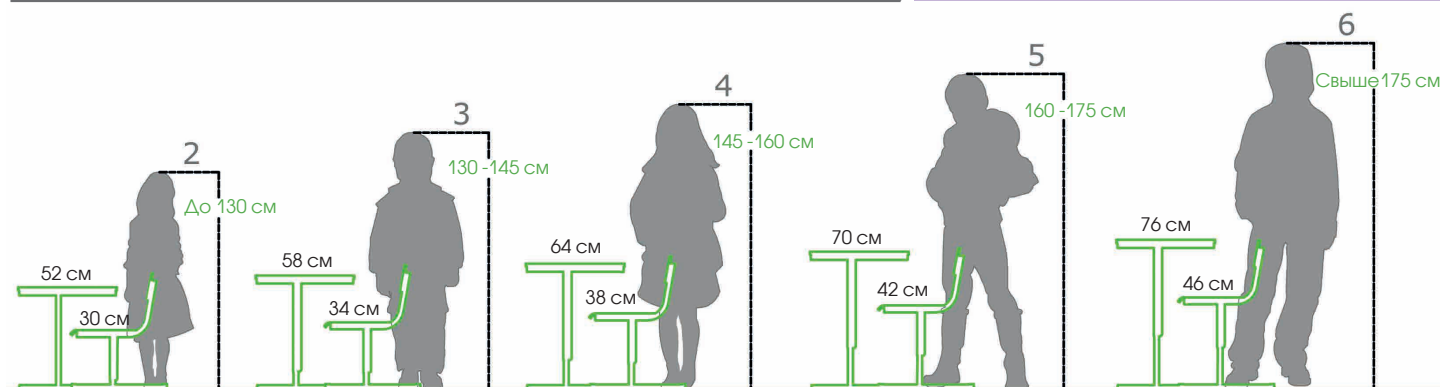
Стул Ш-508 регулируется по высоте, его размеры соответствуют размерам столов группы роста от 2 до 6.



Парты регулируемые

Парта регулируемая, двухместная

Ш-304М (2-4)

Высота: 520-640 мм
 Ширина: 1200 мм
 Глубина: 500 мм
 Вес: 15,6 кг



Труба профильная 25x25 мм и 30x30 мм. Листовая сталь толщиной 2 мм. Цветовое исполнение — серая гладкая полуматовая (RAL 7038). ДСП 16 мм, ПВХ 2 мм, кромка Б/К 19.

2175.-



- Регулировка по высоте 2, 3, 4 группа роста.

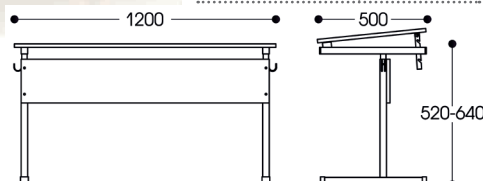

Парта регулируемая, двухместная

Ш-304М (4-6)

Высота: 640-760 мм
 Ширина: 1200 мм
 Глубина: 500 мм
 Вес: 16,1 кг



Труба профильная 25x25 мм. Листовая сталь толщиной 2 мм. Цветовое исполнение — серая гладкая полуматовая (RAL 7038). ДСП 16 мм, ПВХ 2 мм, кромка Б/К 19.

2175.-



- Регулировка по высоте 4, 5 и 6 группа роста.

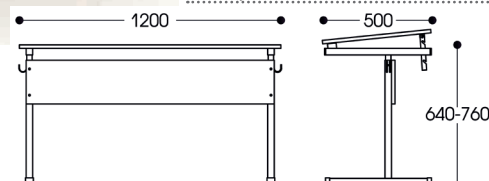

Парта регулируемая, одноместная с корзиной

Ш-305

Высота: 520-760 мм
 Ширина: 600 мм
 Глубина: 500 мм
 Вес: 10,2 кг



Труба профильная 25x25 мм. Листовая сталь толщиной 0,8 мм. Цветовое исполнение — серая гладкая полуматовая (RAL 7038). ДСП 16 мм, ПВХ 2 мм, кромка Б/К 19.

- Регулировка по высоте 2, 3, 4, 5 и 6 группа роста.
- Столешница откидная.
- Корзина для принадлежностей.
- Поставляется в разобранном виде.

2175.-

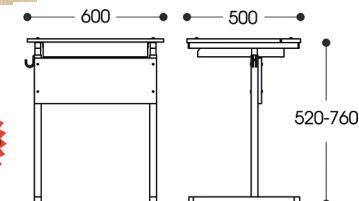

Парты нерегулируемые

Парта нерегулируемая, двухместная

Ш-302

Высота: 750 мм
 Ширина: 1200 мм
 Глубина: 500 мм
 Вес: 14,0 кг



- Парта рассчитана на 6 группу роста.



1668.-



Труба профильная 25x25 мм. Цветовое исполнение — серая гладкая полуматовая (RAL 7038). ДСП 16 мм, ПВХ 2 мм, кромка Б/К 19.

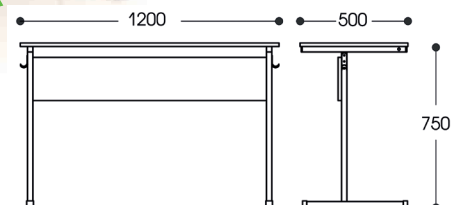

Парта нерегулируемая

Ш-303

Высота: 750 мм
 Ширина: 600 мм
 Глубина: 500 мм
 Вес: 9,0 кг



Труба профильная 25x25 мм. Цветовое исполнение — серая гладкая полуматовая (RAL 7038). ДСП 16 мм, ПВХ 2 мм, кромка Б/К 19.

1450.-



- Парта рассчитана на 6 группу роста.
- Поставляется в разобранном виде.

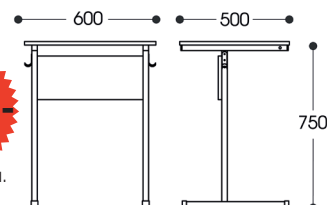

Стулья регулируемые

Стул регулируемый

Ш-508

Высота: 335-460 мм
 Ширина: 380 мм
 Глубина: 480 мм
 Вес: 6,1 кг

1233.-



Труба профильная 25x25 мм. Листовая сталь толщиной 2 мм. Цветовое исполнение — серая гладкая полуматовая (RAL 7038). Сидение и спинка — гнutoклевенная фанера, покрытая лаком.



- Регулировка по высоте 3, 4, 5 и 6 группа роста.
- Поставляется в разобранном виде.

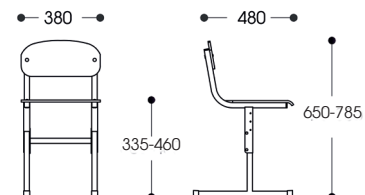

Стул регулируемый

Ш-508(2-4)

Высота: 340-380 мм
 Ширина: 340 мм
 Глубина: 480 мм
 Вес: 4,6 кг

1088.-



Труба профильная 25x25 мм и 20x20 мм. Листовая сталь толщиной 2 мм. Цветовое исполнение — серая гладкая полуматовая (RAL 7038). Сидение и спинка — гнutoклевенная фанера, покрытая лаком.



- Регулировка по высоте 2, 3 и 4 группа роста.
- Поставляется в разобранном виде.

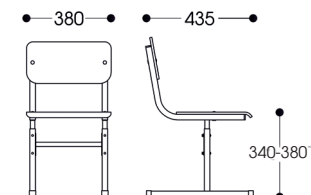

Стул регулируемый Ш-508(4-6)

Высота: 380-460 мм
 Ширина: 380 мм
 Глубина: 480 мм
 Вес: 5,5 кг



Труба профильная 20x20 мм и 25x25 мм.
 Листовая сталь толщиной 2 мм. Цветовое
 исполнение — серая гладкая полуматовая
 (RAL 7038). Сидение и спинка-гнутоклеенная
 фанера, покрытая лаком.

1233.-

- Регулировка по высоте 4, 5 и 6 группа роста.
- Поставляется в разобранном виде.

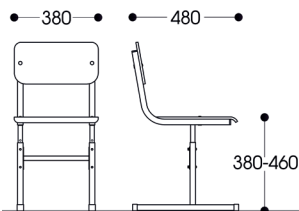
Стул регулируемый для детей с ограниченными возможностями Ш-511 (4-5)

Высота: 380-420 мм
 Ширина: 450-610 мм
 Глубина: 482 мм
 Вес: 7,8 кг

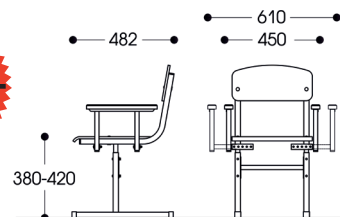
2030.-

Удобный, надежный стул разработан специально для детей с ограниченными физическими возможностями, обеспечивает правильную посадку и позволяет вставать с наименьшими усилиями. Система регулировки подлокотников по ширине (370-530 мм) позволяет пересесть с инвалидного кресла на стул без посторонней помощи. Регулировка по высоте 4-6 группа роста.

Стулья нерегулируемые

Стул нерегулируемый Ш-509

Высота: 460 мм
 Ширина: 380 мм
 Глубина: 480 мм
 Вес: 5,6 кг

Труба профильная 25x25 мм. Листовая сталь толщиной 2 мм.
 Цветовое исполнение — серая гладкая полуматовая (RAL 7038).
 Сидение и спинка-гнутоклеенная фанера, покрытая лаком.

- Стул школьный нерегулируемый для 6 группы роста.
- Поставляется в разобранном виде.

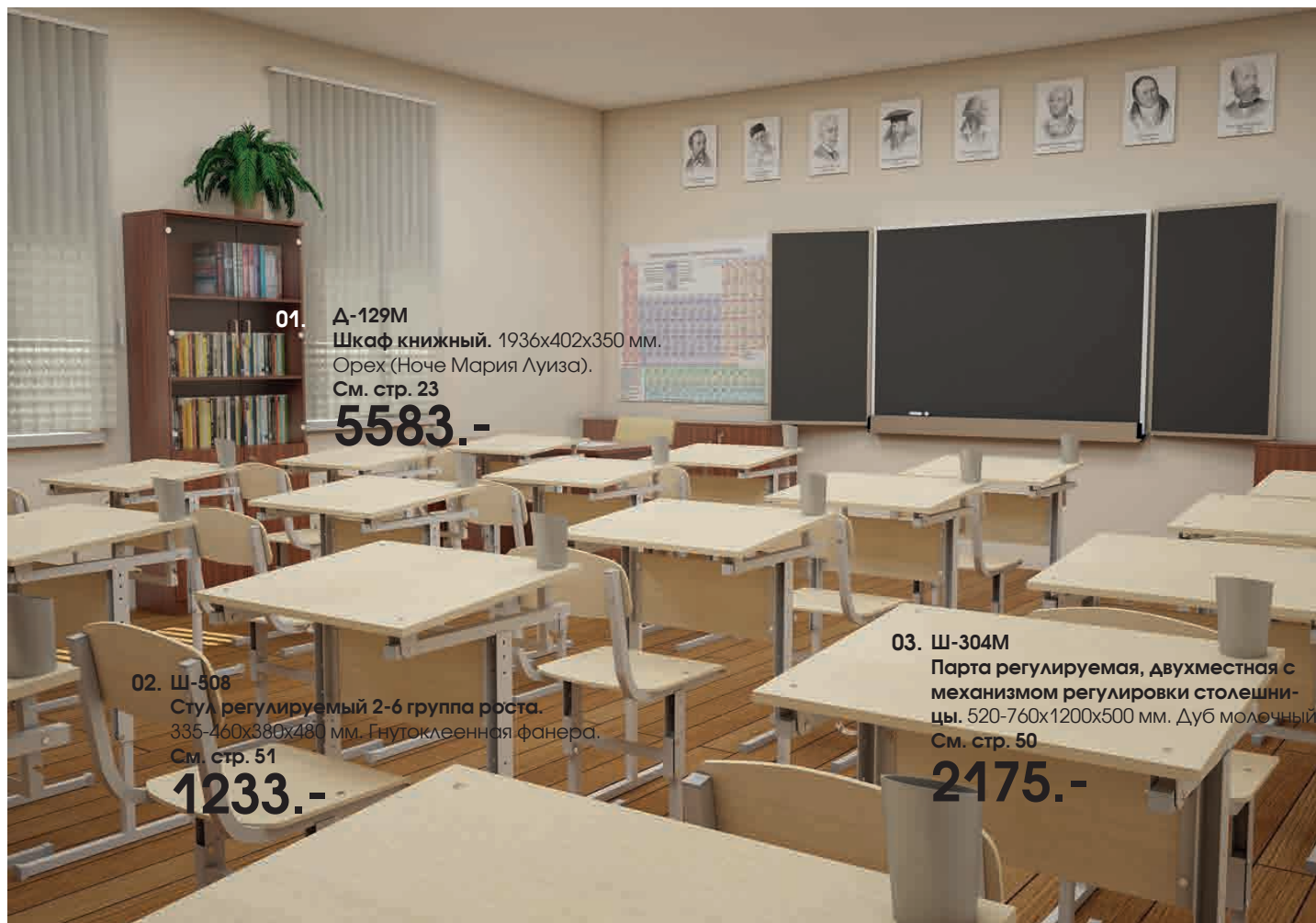
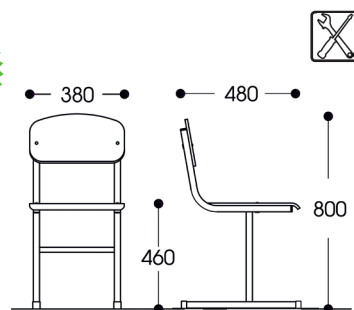
1088.-

01. Д-129М
Шкаф книжный. 1936x402x350 мм.
 Орех (Ноче Мария Луиза).
 См. стр. 23
5583.-

02. Ш-508
Стул регулируемый 2-6 группа роста.
 335-460x380x480 мм. Гнутоклеенная фанера.
 См. стр. 51
1233.-

03. Ш-304М
Парта регулируемая, двухместная с механизмом регулировки столешницы. 520-760x1200x500 мм. Дуб молочный
 См. стр. 50
2175.-

ОБЛЕГЧЕННЫЕ СТЕЛЛАЖИ

01. **НОВИНКА. Д-327**

Стеллаж на 6 ячеек мини. 414x609x155 мм.
Орех (Ноче Мария Луиза). См. стр. 35

943.-

02. **НОВИНКА. Д-328**

Стеллаж на 6 ячеек. 911x613x298 мм.
Орех (Ноче Мария Луиза). См. стр. 35

1813.-

03. **Д-216**

Стол письменный. 750x1600x700 мм.
Орех (Ноче Мария Луиза). См. стр. 27

2610.-

04. **Д-505**

Подставка под системный блок. 300x270x450 мм.
Орех (Ноче Мария Луиза). См. стр. 33

508.-



Подробнее о всей серии
«ОБЛЕГЧЕННЫЕ СТЕЛЛАЖИ»
смотри на стр. 35

05. **Д-603Ф**

Тумба мобильная. 650x404x464 мм.
Орех (Ноче Мария Луиза). См. стр. 31

2755.-



ДОМАШНИЙ КАБИНЕТ

Это не офис - это дом,
где ты сам себе начальник

02. Д-343

Стеллаж. 1630x650x300 мм.
Орех (Ноче Мария Луиза).
См. стр. 29

3045.-

01. Д-248

Стол письменный. 855x1200x590 мм.
Орех (Ноче Мария Луиза).
См. стр. 29

2465.-

03. Д-342

Стеллаж. 1280x650x300 мм.
Орех (Ноче Мария Луиза).
См. стр. 29

2465.-

Поряднее о всей серии
«ДОМАШНИЙ КАБИНЕТ»
смотри на стр. 29

МОДУЛЬНАЯ СИСТЕМА

Создай подходящую комбинацию

01. Д-518
Полка односекционная. 360x360x344 мм.
Дуб молочный. **580.-**
Д-518Ф
Фасад к Д-518. 375x375x16 мм.
Орех (Ноче Мария Луиза). **580.-**
См. стр. 34
1160.-

02. Д-521
Полка трехсекционная. 360x1080x344 мм.
Дуб молочный.
См. стр. 34
1160.-

03. Д-518
Полка односекционная. 360x360x344 мм.
Дуб молочный.
См. стр. 34
580.-

04. Д-522
Полка трехсекционная. 1080x360x344 мм.
Дуб молочный. **1233.-**
Д-522Ф
Фасад к Д-522. 1076x375x16 мм. **798.-**
Орех (Ноче Мария Луиза).
См. стр. 34
2031.-

05. Д-520
Полка двухсекционная. 720x360x344 мм.
Дуб молочный. **1088.-**
Д-520Ф
Фасад к Д-520. 716x375x16 мм. **725.-**
Орех (Ноче Мария Луиза).
См. стр. 34
1813.-

07. Д-250
Стол раскладной. 350x600x356 мм.
Дуб молочный.
См. стр. 37
754.-

06. Д-522
Полка трехсекционная. 1080x360x344 мм.
Дуб молочный.
См. стр. 34
1233.-

Подробнее о всей серии
«МОДУЛЬНАЯ СИСТЕМА»
смотри на стр. 34

СИСТЕМА ХРАНЕНИЯ

03. **НОВИКА.**
СХ кронштейн S2.Л.74x375.7038
СХ кронштейн S2.Пр.74x375.7038
Кронштейн. 5x790x400 мм.
Светло-серая шагрень.
См.стр. 42-43

150.-

01. **НОВИКА.**
СХ полка 2.S1.250x790.7038
Полка металлическая.
19x790x250 мм.
Светло-серая шагрень.
См.стр. 42

200.-

02. **НОВИКА.**
СХ полка 1Д.250x800 бук
Полка ДСП. 16x800x250 мм.
Бук Бавария.
См.стр. 42

125.-

Система хранения может использоваться в:

- Гардеробных
- Ванн
- Кладовках
- Гаражах, мастерских
- Прихожих
- Офисах
- Саду, даче

04. **НОВИКА.**
СХ стойка 986.7038
Полка металлическая. 1986x27x43 мм.
Светло-серая шагрень.
См.стр. 43

100.-

05. **НОВИКА.**
СХ полка 4.S2.260x798.7038
Полка металлическая.
20x798x250 мм.
Светло-серая шагрень.
См.стр. 42

195.-

06. **НОВИКА.**
СХ полка 4.S2.400x798.7038
Полка металлическая.
20x798x400 мм.
Светло-серая шагрень.
См.стр. 42

285.-

07. Д-404
Комод. 770x800x480 мм.
Бук Бавария.
См.стр. 41

2450.-

Поряднее о всей серии
«СИСТЕМА ХРАНЕНИЯ»
смотри на стр. 42-43

ВЕРСТАКИ СЕРИИ ВС

КОМПЛЕКТАЦИЯ ВЕРСТАКОВ

С различными элементами **серии верстаков ВС**, Вы сможете собрать нужную модель верстака, отвечающую Вашим желаниям и запросам.

Стандартные модели

15550.-



BC-1

12200.-



BC-2

18855.-



BC-3

Стандартные модели без панели инструментов

13400.-



BC-1 без панели инструментов

10050.-



BC-2 без панели инструментов

16705.-



BC-3 без панели инструментов

Дополнительные модели с панелью инструментов

22205.-



КОМПЛЕКТ №1

15505.-



КОМПЛЕКТ №2

12265.-



BC-4

Если у вас компактная мастерская, воспользуйтесь нашими верстаками **BC-4 и BC-5**

Дополнительные модели без панели инструментов

20055.-



КОМПЛЕКТ №3

13355.-



КОМПЛЕКТ №4

8915.-



BC-5

Поряднее о всей серии «ВЕРСТАКИ СЕРИИ ВС» смотри на стр. 15-16



01. ШМС-292П(720)
Шкаф для раздевалок.
1820x720x500 мм.
См. стр.8
13050.-

02. П-13Д
Скамья гардеробная.
475x1000x340 мм.
См. стр. 7
2103.-

Поряднее о всех
Гардеробных шкафах и Камерах хранения
смотри на стр. 5-9



03. ШМС-291П(600)
Шкаф гардеробный.
1820x600x500 мм. Оранжево-синий
См. стр.6
11455.-

04. П-15Д(600)
Подставка к гардеробным
шкафам. 370x600x840 мм.
См. стр.7
2320.-

Поряднее о всех
Гардеробных шкафах и Камерах хранения
смотри на стр. 5-9

Доставка и оплата

- Осуществляется доставка в Санкт-Петербурге, Москве, Великом Новгороде.
- Доставка в пределах КАД при покупке от 12000 рублей и до терминала в Москве - бесплатно.
- При заказе менее 12000 рублей доставка - 1450 рублей. Стоимость такелажа рассчитывается отдельно.
- Оплату продукции можно совершить в интернет-магазине www.nadegdaspb.ru банковскими картами, распечатать квитанцию Сбербанка или по безналичному расчету.
- В случае проблем при оплате вам помогут наши операторы по тел.8(812) 601-06-78
- Подробные условия доставки, оплаты и такелажа вы можете найти на нашем сайте - www.nadegdaspb.ru в разделе «Доставка и оплата»

ВК.....	16	Д-213.....	27	Д-342.....	29	П-14К (2.05).....	5	Ш-301(2-4).....	49
ВК-2.....	16	Д-214.....	27	Д-343.....	29	П-14К (2.06).....	5	Ш-301(4-6).....	49
ВК-Н.....	16	Д-216.....	27	Д-344.....	29	П-15Д.....	7	Ш-301М.....	50
ВК-К.....	16	Д-216М.....	27	Д-404.....	41	П-16.....	12	Ш-301М пластик.....	49
ВК-Р.....	16	Д-217.....	27	Д-501.....	36	П-18.....	12	Ш-301М(4-6).....	49
ВЛ.....	15	Д-218.....	33	Д-502.....	36	П-24.....	11	Ш-302.....	51
ВН-2.....	15	Д-218/500.....	33	Д-505.....	33	П-25.....	38	Ш-303.....	51
ВН-6.....	15	Д-218/600.....	33	Д-507.....	36	П-25Д.....	38	Ш-304.....	50
ВО.....	15	Д-218/700.....	33	Д-509.....	36	П-35.....	47	Ш-304(2-4).....	50
ВП(500).....	15	Д-218/1400.....	33	Д-514.....	36	П-36.....	47	Ш-304(4-6).....	50
ВП(980).....	15	Д-222ПР.....	27	Д-515.....	36	П-37.....	12	Ш-304М.....	50
ВС-1.....	15	Д-222Л.....	27	Д-517.....	36	П-38.....	47	Ш-304М(2-4).....	51
ВС-2.....	15	Д-223ПР.....	27	Д-518.....	34	П-40.....	45	Ш-304М(4-6).....	51
ВС-3.....	15	Д-223Л.....	27	Д-518Ф.....	34	П-41.....	12	Ш-305.....	51
ВС-4.....	16	Д-225М.....	27	Д-519.....	34	П-42.....	12	Ш-402.....	46
ВС-5.....	16	Д-226ПР.....	27	Д-520.....	34	П-43.....	45	Ш-508.....	51
ВСТ.....	15	Д-226Л.....	27	Д-520Ф.....	34	П-44.....	12	Ш-508(2-4).....	51
ВТ-1.....	15	Д-227ПР.....	28	Д-521.....	34	П-46.....	12	Ш-508(4-6).....	52
ВТ-2.....	15	Д-227Л.....	28	Д-522.....	34	П-47.....	12	Ш-509.....	52
Д-102.....	22	Д-228ПР.....	28	Д-522Ф.....	34	П-071.....	13	Ш-511(4-5).....	52
Д-103.....	22	Д-228Л.....	28	Д-523.....	36	П-071Д/1.....	13	ШМ-6КХ.....	8
Д-105.....	22	Д-230.....	37	Д-601.....	32	П-071Д/2.....	13	ШМ-6КХ-С.....	8
Д-107.....	22	Д-231.....	28	Д-602.....	31	П-072.....	13	ШМ-6КХ-П.....	9
Д-107М.....	40	Д-232.....	28	Д-603.....	31	П-072Д/1.....	13	ШМ-12КХ.....	9
Д-108.....	41	Д-233.....	28	Д-603з.....	31	П-072Д/2.....	13	ШМ-12КХ-С.....	9
Д-111.....	22	Д-238.....	28	Д-603ф.....	31	П-091Д/1.....	14	ШМ-12КХ-П.....	9
Д-112.....	22	Д-238 экран.....	28	Д-604.....	31	П-091Д/1.5.....	14	ШМ-14.....	17
Д-113.....	23	Д-238/1.....	28	Д-605.....	31	П-091Д/2.....	14	ШМ-18.....	2
Д-114.....	23	Д-238/1 экран.....	28	Д-608А.....	31	П-092Д/1.....	14	ШМ-18СL.....	2
Д-114.....	23	Д-238/2.....	29	Д-610/400.....	31	П-092Д/1.5.....	14	ШМ-20.....	11
Д-115.....	23	Д-239.....	29	Д-610/700.....	32	П-092Д/2.....	14	ШМ-21А.....	11
Д-116.....	23	Д-240.....	29	Д-612.....	32	П-М/1.....	2	ШМ-21П.....	11
Д-116з.....	23	Д-243.....	37	Д-617.....	32	П-М/2.....	2	ШМ-23.....	47
Д-117.....	23	Д-244.....	41	Д-617М.....	32	ПОД-01.....	45	ШМ-25.....	17
Д-118.....	23	Д-245.....	37	Д-618.....	32	ПОД-02.....	45	ШМ-М.....	2
Д-119.....	40	Д-248.....	29	Д-621.....	40	ПОД-03.....	45	ШМ-М П.....	2
Д-120.....	40	Д-249.....	29	Д-622.....	40	СВ-1.....	17	ШМС-1.....	2
Д-120 /без дна/.....	40	Д-250.....	37	Д-623.....	40	СВ-1 полка.....	17	ШМС-1УС.....	2
Д-121.....	40	Д-250 пластик.....	37	Д-624.....	40	СД-201.....	38	ШМС-1М.....	2
Д-127.....	23	Д-255 сосна.....	46	Д-625.....	40	СД-207.....	38	ШМС-2.....	2
Д-128.....	41	Д-257.....	41	Д-626.....	40	СД-209.....	38	ШМС-2УС.....	2
Д-129.....	23	Д-303.....	24	Д-707.....	41	СД-301.....	46	ШМС-2.04.....	5
Д-129М.....	23	Д-303М.....	24	Д-710.....	41	СД-400.....	46	ШМС-2.05.....	5
Д-130.....	24	Д-304.....	35	Д-803.....	42	СД-401.....	11	ШМС-2.06.....	5
Д-133.....	24	Д-306.....	35	Д-808.....	41	СТ-01.....	17	ШМС-3.....	2
Д-133М.....	24	Д-312.....	35	Д-811.....	42	СТ-12.....	18	ШМС-3УС.....	2
Д-134.....	24	Д-314.....	35	ИП-1.....	16	СТ-15.....	17	ШМС-3.12.....	3
Д-135.....	24	Д-315.....	24	ИП-2.....	15	СТ-17(1940x1000x300).....	19	ШМС-4.....	3
Д-136.....	24	Д-315/1.....	24	М-1.....	44	СТ-17(1940x1000x390).....	19	ШМС-4.22 винты.....	5
Д-145/450.....	37	Д-315/2.....	24	М-3.....	44	СТ-17(1940x1000x500).....	19	ШМС-4.25 винты.....	5
Д-145/600.....	37	Д-319.....	36	М-4 разб.....	44	СТ-030.....	20	ШМС-4.25П.....	5
Д-146/450.....	37	Д-320.....	36	М-7.....	44	СТ-031.....	19	ШМС-4А-020.....	5
Д-146/600.....	37	Д-323.....	36	М-8.....	45	Т-001.....	14	ШМС-4Б.....	3
Д-201.....	26	Д-324.....	36	П-03.....	11	Т-002.....	14	ШМС-6.....	3
Д-202.....	37	Д-325.....	36	П-06(р).....	12	Т-003.....	14	ШМС-6.11.....	11
Д-203.....	26	Д-327.....	35	П-07.....	12	Т-005.....	14	ШМС-6.14.....	10
Д-204.....	26	Д-328.....	35	П-08.....	12	Т-006.....	14	ШМС-6.14М.....	10
Д-205.....	26	Д-329.....	35	П-10.....	32	ТП-2200.....	47	ШМС-6.15.....	11
Д-207.....	26	Д-330.....	35	П-11.....	47	ТПД-2200.....	47	ШМС-6.18.....	11
Д-208.....	32	Д-331.....	35	П-13 пластик.....	46	Ш-101.....	46	ШМС-7.....	2
Д-208/500.....	32	Д-332.....	35	П-13Д.....	7	Ш-102.....	46	ШМС-7УС.....	2
Д-208/700.....	32	Д-340/2(680).....	26	П-13Д(1500).....	7	Ш-103.....	46	ШМС-7.02.....	10
Д-211.....	26	Д-340/3(680).....	26	П-14.....	4, 7	Ш-105.....	46	ШМС-7.04.....	10
Д-212.....	27	Д-341(680).....	26	П-14К (2.04).....	5	Ш-301.....	49	ШМС-9.....	3

ШМС-9А.....	5	Система хранения	
ШМС-10.....	2	СХ кронштейн S2.Л.74x275.7038.....	42
ШМС-11.....	2	СХ кронштейн S2.Пр.74x275.7038.....	43
ШМС-22.....	11	СХ кронштейн S2.Л.74x375.7038.....	42
ШМС-41А-11.....	5	СХ кронштейн S2.Пр.74x375.7038.....	43
ШМС-41А-022.....	6	СХ полка 1.Д.250x800.6ук.....	42
ШМС-41У.....	3	СХ полка 1.Д.400x800.6ук.....	42
ШМС-61.....	3	СХ полка 2.S1.250x790.7038.....	42
ШМС-62У.....	3	СХ полка 2.S1.400x790.7038.....	42
ШМС-81(300).....	6	СХ полка 3.S1.250x790.7038.....	42
ШМС-91(300).....	6	СХ полка 3.S1.400x790.7038.....	42
ШМС-91(360).....	6	СХ полка 4.S2.260x798.7038.....	42
ШМС-91(400).....	6	СХ полка 4.S2.400x798.7038.....	42
ШМС-91П(300).....	6	СХ стойка 986.7038.....	43
ШМС-92(300).....	8	СХ стойка 1486.7038.....	43
ШМС-92(360).....	8	СХ стойка 1986.7038.....	43
ШМС-92П(360).....	8		
ШМС-94(300).....	8		
ШМС-94(360).....	8		
ШМС-151А.....	3		
ШМС-155.....	3		
ШМС-155А.....	4		
ШМС-194(600).....	8		
ШМС-281(600) винты.....	6		
ШМС-281(600) заклепки.....	6		
ШМС-281(800) винты.....	6		
ШМС-281(800) заклепки.....	6		
ШМС-291(600).....	6		
ШМС-291(720).....	6		
ШМС-291(800).....	6		
ШМС-291П(600).....	6		
ШМС-292(600).....	8		
ШМС-292(720).....	8		
ШМС-292П(720).....	8		
ШМС-294(600).....	8		
ШМС-294(720).....	8		
ШМС-294П(720).....	8		
ШМС-391.....	7		
ШМС-421.....	7		
ШМС-435 разб.....	4		
ШМС-И.....	17		

Стулья и кресла

Атлант.....	38
Изо black.....	39
Изо chrome.....	39
КС-408.....	39
Престиж.....	39
Стандарт.....	39
Феникс.....	38

Фирменные выставки - продаж

Санкт-Петербург

пр. Энгельса д. 27
(812) 575-83-77, 575-83-79
8(911) 922-94-67
<http://www.nadegdaplus.ru>,
e-mail: info@nadegdaplus.ru

Великий Новгород

ул. Зелинского, д. 10
(8162) 61-73-77
e-mail: nadmetsis@yandex.ru

Также нашу продукцию можно посмотреть и приобрести в
специализированных сетевых магазинах



Центральный офис Производство

194156, г. Санкт-Петербург, пр. Энгельса, д. 27, корп. 12 С.,

Тел./факс: (812) 601-06-78 (многоканальный)
8(901)372-29-54, 8(901)370-51-96

e-mail: hope@nadegda.spb.ru, otdel-prod@nadegda.spb.ru
<http://www.nadegdaspb.ru>

Дилеры в регионах

Архангельск
ООО «КОПИЯ-Т»
(8182) 24-55-52

Благовещенск
ПКП «РИТМ»
(4162) 35-21-48
(4162) 35-29-22

Волгоград
ООО «СпецХолод»
(8442) 37-16-74

Воронеж
Компания «Самсон-опт»
(4732) 42-58-22
(4732) 42-58-13
(4732) 42-58-23

Екатеринбург
ООО «Сотня»
(343) 370-67-27
(343) 370-37-18

Москва
ООО «Универсал Прибор»
(8495)632-02-92
Санкт-Петербург
(8812) 334-55-66, доб.203

Москва
Санкт-Петербург
«Прагматик»
(495) 797-40-40
8 800 100 40 40

Мурманск
Аквилон-Мебель
(8152) 25-16-51
(8152) 24-62-76

Нижневартовск
ООО «Сиб-Вест»
(3466) 61-27-57
(3466) 41-54-54

Нижний Новгород
ООО «Самсон-НН»
(831) 274-86-31

Петрозаводск
«Офис-клуб»
(8142) 76-51-00

Пермь
ООО «Самсон-Пермь»
(342) 297-92-97

Пермь
ТД «Автосклад»
(342) 299-99-22
(342) 294-16-06

Петропавловск-Камчатский
«Юнис»
(4152) 49-00-11

Самара
ООО «Самсон - Самара»
(846) 372-74-00

Саратов
ООО «СФ Самсон»
(8452) 75-39-99

Ставрополь
ООО «Самсон-Кавказ»
(8652) 29-89-30

Сургут
ООО «Сиб-Вест»
(3462) 22-96-49
(3462) 22-96-50

Тюмень
ООО «Каскад-Н»
(3452) 26-15-61
(3452) 31-20-06

Улан-Удэ
ООО «Вит»
(3012) 66-16-28
(3012) 46-69-96

Уфа
ООО «Самсон-Башкирия»
(347) 246-06-01

Череповец
ПБОЮЛ «Дуркин В. П.»
(8202) 55-48-20

Ярославль
ООО «Железный аргумент»
(4852) 58-58-11
(4852) 58-58-12

Республика Беларусь
г. Могилев
ОДО «МЕТАЛЛОИЗДЕЛИЯ»
(10375)(222) 22-88-45
(10375)(222) 22-05-98

Республика Татарстан
г. Казань
Компания «Защита»
(843) 276-02-02

